

# SHOP GOODS CATALOG

## Vol.18

### CONTENTS

---

インデックス	P2～
会社概要・企業情報	P14～
店舗什器・備品	P29～
マット	P211～
清掃資機材	P227～
衛生管理	P243～
BCP	P273～

<b>ア</b> アーチパネル	127
アートディバイダー	84
アートディバイダー雅	84
アーバンピット	60
アーバンフレーム	90
R・Sリムーバーストロング	242
アールコロピ止めL板	85
R-2 芝生	75
Rライナー	90
I Rイーゼル	101
アイスシェーバー	176
アイススライサー	176
アイビーキャッチャー	252
アウトドアマット	222
亜塩素酸製剤	245
アカオ しゅう酸アルマイト 段付鍋	146
アカオ しゅう酸 実用鍋	146
アカオ しゅう酸 実用鍋 浅型	146
赤黒仕切	83
明石焼	185
アクアブロック 再生利用可能版	280
アクアブロック 使い捨て版	280
アクリルカード差し	91
アクリルカード立て	91
アクリル仕切板	82
アクリル風防	80
アクリル 水マス	164
揚ざる	153
浅型角バット	109・149
浅型片手鍋	145
浅型ざる	153
浅型タラシ	115
浅型 長バット	150
浅型ボール	152
麻マットローラ	76
アシストラックFA	44
アジャスタブル注水台	134
アスパル ポリラッパ	159
アズマ箆	116
アップライトクリーナー FPS-12GE	230
アップル	142
アップルカッター	195
穴明大型バット	151
穴あきコーン	50
穴明 手付番重	160
穴明 番重	161
穴明ホテルパン	148
油きりざる	155
油だけ吸うたろウBag	255
油汚れ用洗剤	247
油ろ過機	190
炙りマスターCB	189
炙りマスターPro	189
アボカドカッター	157
あらいれキャリア	210

<b>ア</b> 荒砥 金剛砥石	174
アルカリ電解水	242
アルコール	246・247
アルコール噴霧器	265・266
アルファ米	284
アルマイト 広口 ロート	164
アルマイト ボール	152
アルマイト ロート	164
アルミ大型バット	196
アルミ折りたたみ式リヤカー コンパック	289
アルミ傘立	60
アルミ脚立 脚軽 RZ	300
アルミ脚立 XAM 2.0/3.0	300
アルミ組立式作業台 ライトステップ DB	300
アルミ計量スプーン	164
アルミ重量物運搬台車 タフボーイ	289
アルミ製さす股「用心棒」	300
アルミTスタンドタイプ	101
アルミ肉バット	151・196
アルミハンドル	240
アルミバンラック	196
アルミ踏台 SE	300
アルミ水切肉バット	151
泡立	157
安全キッチンバサミ	169
安全歩行マット	226
アンティーク卓上ブラックボード	101
アンプレラストンド	60
<b>イ</b> EFフラットブラシ	241・253
イージーカート(抜き差し式)	206
イージーカート(ネ스팅タイプ)	206
イージーコンテナ	207
イージーPOPボード	96
イージーPOPボードL型	96
イージーマルチクリーニングツール	253
イージーマルチクリーニングツール スターターキット	253
イーゼル	100・101
イートレール	233
EB非常用圧縮毛布	294
イーライトクリーナー	231
イエローオートスクラパーパッド	239
イケダ DX丸ざる	154
イケダ 細目角箆	154
イシダ 上皿型 重量はかり S-box	158
炒め鍋	147
いちごスライサー いちごちゃん	194
イチョウワフ	141
一槽キャビネットシンク	201
一槽シンク	200
一槽水切キャビネットシンク	201
一槽水切シンク	200
一斗缶台車 S型	271
移動式除湿器 ドライボータブル	263
イノックス抗菌カラー包丁	173
イノリフト	202

<b>イ</b> イノリフト用パレット	202
衣服用 オゾン殺菌庫	182
異物混入対策スポンジ	251
イベント用両面テープ	139
イメーシグラフィックス	212・215
衣類・シューズ殺菌保管庫ユニクリン	267
衣類用 オゾン殺菌庫(乾燥機能付)	267
衣類用ダストクリーナー	183
インクジェット溶剤出力	215
インドアマット	221
<b>ウ</b> Vikan ウルトラスリムブラシ	250
Vikan ショートハンドルブラシ	250
Vikan ディッシュブラシ	250
Vikan デイテールブラシ	250
Vikan パイプクリーナー	250
Vikan ハンドブラシ	250
VITO	190
ウェーブベナント	137
ウェットティッシュポーチザブルモップ	253
ウォーターヒヤシンスバスケット	105
ウォーターホースT	269
ウォールジョイントパーテーション	52
薄刃(関東型)	170・171
ウズラ カッター プッチャー	158
打出円付鍋	146
ウニ切はさみ(反り)	169
ウルトラスリムブラシ	250
ウルトラベープPRO1.8カートリッジ	259
ウルトラベープPRO1.8セット	259
ウルトラベープPRO6.0カートリッジ	259
ウルトラベープPRO6.0セット	259
ウレシート	139
ウロコ取り	167
ウロコ取り機	167
うろこ取り名人	167
上皿自動はかり	159
運搬バット	161
運搬バット蓋	161
<b>エ</b> エアーリベロ	260
エアエッセンス	262
エアシャワー	183
エアロシールド	263
衛生キャリア	270・271
H型枠タイプ・キャスター付作業台	198
HGスリムブラシ柄付き	250
HGハンドブラシS(ソフト)	250
HGハンドブラシH(ハード)	250
HGハンドブラシ丸形	250
H枠作業台	198
AIサージカルマスク	252
AI外エンボスポリエチレン手袋	252
AIニトリル手袋	252
AIプラスチック手袋	252
A&D 上皿デジタルはかりSH	158
エースキャリア	204

<b>エ</b> エースキャリアライト	204
AT254フィルター	260
液晶電子POP	97
エキスパート	224
エコセル	68・69
エコセルモール	68・69
エコツ	254
エコノミーざる	153
エコノミーデータストリップ	94
ECO冷風機	290
SNボックス	112
SLKロッカー	297
SOデリカバット	118
SOどら鉢	119
SOボックス	112
SO盛込プレート	118
S型バット	149
SGサインホルダー	94
SCシート	70
SCモール	70
STターナー	156
SPシート	70
SP仕切	83
SPダミー	77
SP2色BOX	81
SPパンチング板	74
SPパンチング仕切	83
SPヒナ段	77
SPプレート	73
SP BOX	81
SPモール	70
SPレモン	142
エスファニチャー	34・37
エスファニチャー サイドパネル	35
エスファニチャー センターステージ	35
エスファニチャー 側面ガード	35
エスファニチャー ナチュラル	34
エスファニチャー フロントパネル	35
エッジパン	147
エッジカラー仕切	82
FPS-12GE	230
FPSマイクロダスター	237
エマーゼンシーサバイバルブランケット	294
MMフラワークリーン伸縮	241
MPフーズ カラーポリヘラ	165
MPフーズ ポリヘラ	165
L型クリップスタンド センター・コーナー兼用	87
L9型カート(メッシュ棚5段)	196
L11型カート(ソリッド棚5段)	196
L12型カート(ソリッド棚5段)	196
Lステップ	216
LT専用棚セット	67
エレピタ	44
エレベーター養生マット	219
園芸什器鋳物2段タイプ	43

<b>エ</b> エンジェルワゴン	33
塩素系高発泡洗剤	248・264
円付鍋	145・146
円付鍋用アルミ蓋	146
エンド用POPクリップ	87
塩ビカード差し	91
塩ビカード立て	91
塩ビ仕切板	82
<b>オ</b> オイル焼・どて焼	184
大型バット	151
大型バット蓋	151
大型バット用網	151
大阪タラシ	115
オーソペディックマット 穴なし	225
オートスパウト	266
オートマット(湿式・靴底洗浄機)	268
オーバル竹	75
オーバルデリ	119
大判焼 半自動	185
オービタルポリリッシャー ジャンビー	232
オープン型インバーター発電機	277
オープン幕	137
オールステンレス キッチンバサミ	169
オールステンレスライアングルキャリア ベール用	270
オールステンレスニューライアングルキャリアフリーサイズ	270
起金	165
オサメット	288
おしゃべりNAVI3	97
お寿司トング	162
オゾンクーラー	262
オゾン殺菌庫	182・267
オゾン除菌・脱臭装置	262
オゾン水生成機	262
お玉杓子 穴明	156
お玉杓子 穴無	156
落ち葉すくいネット	236
おでん鍋	186
おにぎり型	168
おにぎり抜型	168
尾西のカレーライスセット	286
尾西のごはん(アルファ米12袋セット)	284
尾西のマイルドカレーライスセット	286
オバケツ	63
おむつペール	56
オムレツパン	147
おもし	135
親子鍋 立柄	147
親子鍋 横柄	147
オリコン	122
オリジナルプリントマット	220
折り畳みイス	297
折り畳み会議テーブル	297
折りたたみ式回収ボックス	56
折り畳みソーラーパネル	278
折りたたみ平台ワゴン	46

<b>オ</b> 折畳材カート	208
折りたたみワゴン	46
オルコン	37
オルコン 2WAYカバー キャスター付	37
オルコン 2WAYカバー蓋	37
俺のハクリ10	242
俺のワックス 赤プラス	242
俺のワックス 黒	242
オレンジ	142
オレンジハーフ	142
卸金	157
おわび札	98
音声POPジーボ	97
温度管理カード	98
温度管理表	98
<b>カ</b> ガーデンバリア3	259
カード差し	91
カード立て	91
カートペール	58
カートラック	206
カートラック DO-MOVE	206
カートラック用 アイボリー枠	206
カーネーション	141
カーペットポリリッシャー	238
カーペット用ターボノズルW	228
カーペット用マジックパッド	239
ガーランド	140
会議テーブル	297
会席盆	120
回転ネットスタンド	47
開封作業台	210
買い物カート	32・33
買い物かご	30・31
カエデスプレイ	141
科学のチカラで臭いを分解する瞬間消臭スプレー	261
カキむき	167
角箆	154
角型ジェントルフードバスケット オープンタイプ	103
角型バスケット	102
角型バスケット 耳手付	102
角型フードバスケット	103
角型フードバスケット オープンタイプ	103
角型フードバスケット斜め	103
角型盛箆	116
角ざる	154
角バット	148・149・160
角バットアミ	148
角バット網 並目	149
角バットアミ細目	148
角バット網 細目	149
角バット蓋	148・160
角骨ヌキ(関東型)	167
家具用ノズル	228
カゴ置台車	30
カゴ置き台車止め	31

カ カゴ置き台用マグネットストッパー	31
カゴ台車	207
傘入れ袋スタンド	61
傘入れ袋スタンド用傘袋	61
傘立て	60
傘ぼん	61
傘ぼん専用かさ袋	61
カジュアルフラワースタンドひな段M型	62
カス揚げ	155
カスタム デジタル防滴はかり	158
ガスバーナー	189
ガスバーナーde焼印	189
ガスボンベ	189
霞研	171
風太郎	134
カセットガスバーナー	51
片袖机	297
片手浅型鍋	144・145
片手鍋	145
片手深型鍋	145
片手メッシュボール	153
片手メッシュボール深型	153
片面サッカー台G	197
片面引出し付き作業台	199
片面引戸付 サッカー台	197
片面引戸付 包装台	197
カッティングシート	215
カット台(ウイングタイプ)	209
カット台(スタンダードタイプ)	209
家庭用食品乾燥機 ドラミニ	192
家庭用まな板 白	179
カテゴリークリップ マグネットタイプ	127
可動式ビッグワイドクリップ	92
蚊取り先攻!	259
華荷カーゴ	63
華荷カーゴミニ	63
カニはさみ 便利くん	169
カニバサミ	169
カビが生えにくくなるバスクリナー	242・264
カビキリア	264
かびとりいっぱつ	264
カビ取り剤	264
壁かけサニタリーボックス	56
壁掛用ホワイトボード	99
かぼちゃカッター	194
かぼちゃカッター用替刃	194
カボチャ切	172
かぼちゃの種取り芯取りピーラー	157
鎌型薄刃(関西型)	170・171
かまぼこカッター	195
カラムシいや〜!	258
カラー角ざる	154
カラーケーキトング	162
カラーシート	70
カラーターフ	76
カ ラートップ	178
カラーパネル(アルミ枠付)	123
カラーパネル(アルミ枠無し)	124・125
カラーブラポール	49
カラーライン仕切	82
カラーロープ	53
からくさまット	222
カラフルコーン	50
仮囲いパイプスタンド	88
カルスコ635(先金付)	295
缶きちャリヤ	271
がんこたわし	251
乾湿両用バキューム トランスファー	235
かんたんてんと	299
かんたんてんと 切妻型	299
看板(黒板)	207
看板(ホワイトボード)	207
カンパン	287
カン・ペットウォーマー	188
キ ガクリップ	92
キクロンプロ 異物混入対策スポンジ	251
キクロンプロ コゲパッド	251
キクロンプロ タフネット	251
キクロンプロ ナイロンたわし	251
キクロンプロ ナイロンたわしサンド	251
亀甲箆	115
キッチンバサミ	169
キッチンバサミ 取り外し式	169
木箱用簡易傾斜台	113
忌避剤	258
脚立	300
キャビネットシンク	201
キャビネット(調理台)	199
キャベツの芯取り	157
キャベリーナ 電動スライサー	193
給食パット	160
給食パット蓋	160
給食用 パン箱深型(蓋付)	161
救助工具格納箱レスキューミニ	289
救助工具格納箱レスキューレザージャック	289
吸水スポンジクロスII	237・251
吸水スポンジモップ E-2 伸縮柄	241
吸水土のう	280
牛刀	173
牛乳箱	161
吸盤&クリップ	93
吸盤&クリップベーシック	93
吸盤&ワイドグリップ	93
吸盤+カード差し	93
きゅうりカッター	194
きゅうりカッター用替刃	194
強アルカリ電解水	248
餃子パット	160
餃子パット 穴明	160
京セラ セラミックピーラー	157

キ 業務用卸金	157
業務用ゴキブリムエンダー	259
業務用コバエがホイホイ	259
業務用 食品乾燥機	192
業務用掃除機	228-230
業務用耐火金庫	276
業務用「はも」はさみ	169
業務用パワーガス	189
業務用マジックしゃもじ	166
強力家庭用製粉機 コナッピー	192
強力プレス 丸カス揚	155
霧島湧水 7年保存水	287
桐灰 足の冷えない不思議なくつ下	295
桐灰カイロ マグマ	295
キレートカオス	255
極5	228
極HEPA	229
極HOTEL	228
キンキラ	180
キング ミートテンダライザー	158
金仕上げディスプレイトレー	151
金仕上げディスプレイパット	151
ク イジナート ハンドミキサー	157
クイック防水提	281
クイックマグスタンド	87
空気清浄機	260
空調エアコン ディスポウェア	291
空調エアコン ディスポウェア ベストタイプ	291
空調服	291
クールカバー	207
クールプレート	188
釘打式ゴム板付 庖丁差	180
鯨カギ	167
口付水マス	164
口無し水マス	164
クッキントップ	179
靴底洗浄装置(乾式)	268
グッドアップクロススタンド	78
グッドアップスタンド	78
グッドアップステージ サークル	78
グッドアップステージ スクエア	78
グッドアップステージ 1/4サークル	78
グッドアップトレイ	78
グツとかちん	252
靴用 オゾン殺菌庫	182
靴用 オゾン殺菌庫(乾燥機能付)	267
組パット	149・150
グラスファイバーハンドル	240
ガラスマット	226
クラッカー	287
グランテリア板	72
グランテリアBOX	81
クリアーマグネットPOP	93
クリーニングクロス多用途	253
クリーンスループラス	225

ク グリーンシダーツリー	141
グリーンスクラビングパッド	239
グリストネット	254
グリストラップ用洗浄消臭剤	249
クリックス	92
クリップ	240
クリップ&クリップ	92
グリップA	101
クリップスタンド	86
クリップホルダー	92
グリ取る名人	242
グリドルスクレイパー	165
グリドルスクレイパー 替刃	165
グリドルパッド	251
グリドルパッドホルダー	251
クリンプ丸アミ	119
クリンプ目パットアミ	148
車いす専用カート	33
車に防災 ボウサイブロック	279
グレアプラスター	279
グレアプラスターライトタイプ	279
グレースシアーズ	169
クレンリネスドライヤー	240
クレンリネスドライヤー スペアーゴム	240
クレンリネスハンドル(アルミ伸縮)	240
クレンリネスハンドル(アルミ 128cm)	240
クレンリネスハンドル(アルミ 143cm)	240
クレンリネスハンドル(ガラスファイバー伸縮)	240
クレンリネスハンドル(天然木 135cm)	240
クレンリネスハンドル(ニュー・ガラスファイバー 128cm)	240
黒クリップリングスタンド	95
黒仕切	83
黒竹オードブル皿	115
黒出刃	171
黒箆	108・109
黒箆 ステンパット用	109
黒メガネクリップリングスタンド	95
黒柳箆	110・111
クロワッサン	142
ケ 蛍光ボードマーカー	96
蛍光ボードマーカーセット	96
傾斜販売台	34-37
携帯電話回収ボックス	59
軽中量ボルトレスラック	66
鶏卵搬送台車	208
計量カップ	164
計量スプーン	164
計量スプーン4本組	164
軽量ボルトレスラック	66
K Sザル	116
ケーキトング	162
ケーキパット	151
K9プロ	266
ケヤキ会席盆	120
原卵ラック	208

コ コイル歩行マット	226
抗カビ除菌洗剤	248・264
交換用粘着ローラー デカコロII	252
交換用粘着ローラー デカコロIIDX	252
抗菌ウォーターシート	76
抗菌 角パット	149
抗菌 角パット蓋	149
抗菌セラミックハサミ	169
抗菌トップ	178
抗菌トップ(家庭用)	178
抗菌ニュー万能トング	162
抗菌万能トング	162
抗菌まな板スタンド	179
紅白幕	137
剛腕	262
コーティング仕切	84
コーナーカバー	216
ゴールドトング	163
コーン	50
コーンストリッパー	157
コーンバー	50
コーン用サインキャップ	50
小型家電回収ボックス	59
小型グリドル	184
小型コードレスポリッシャー ランチャー・プロ	234
小型作業台	210
小型自動床洗浄機 イートレール	233
小型ドライバキューム 極5	228
小型ドライバキューム 極HOTEL	228
ゴキブリムエンダー	259
極厚レードル 計量スプーン	164
黒板	100
コゲパッド	251
寿ザル	116
小ねぎハサミ	169
コの字台	79
コバエがホイホイ	259
コバエ用ムースFT	259
小判型バスケット	102
小判型バスケット 薄型	102
小判型バスケット 耳手付	102
小判型フードバスケット	103
小判型フードバスケット斜め	103
5年保存レトルト食品	285
ゴミカート	210
ゴムチップ舗装	216
ゴムヘラ	165
ゴムベルト	207
米揚ざる	153
米用シート	206
コルクボード	99
ゴンドラ什器	67
コンドル 自由箆E45	241
コンドル 自由箆E45 スペア	241
コンドル 自由箆C	241

コ コンドル 自由箆C スペア	241
コンドル ドライワイパー	241
サ サークルスケルトング	163
サークルプラトング	163
サージカルマスク	252
サービストング	162
サーモマネージャー	266
災害備蓄スタンド BISTA	274
災害備蓄スタンド BISTA用キャスター付き専用台	274
災害用テントセット ブラダントタイプ	282
災害用テントセット マイペールタイプ	282
災害用トイレセット 300回分	282
災害用トイレセット マイレット 100回分	282
サイクロンカップ	228
サイコロ(5面体)	79
サイコロ(4面体)	79
サインクリップ	89
サインボード	53
サインレールハンガー	89
魚ザル黒	116
魚ザル緑	116
魚焼	184
作業台	198・199
作業台二段スノコ	199
下げ式リングスタンド	95
さす股	300
サッカー台	197
殺菌庫	180
殺菌灯付庖丁差	180
サニアクリーン	262
サバキ東型	173
サビないステンレス上皿秤	159
サポートサイン 非常搬送用ストレッチャータイプ	289
サラダサービストング	162
ざる	153・154
ザル	115・116
ザルカート	210
三角連続旗	137
三槽キャビネットシンク	201
三槽シンク	200
酸素系漂白洗剤	249
サンテナー	122
三徳	173
三方枠作業台	198
3面パネルヒーター	295
サンレモン	142
シ 仕上砥 キング砥石	175
仕上砥 ナニワ砥石	175
次亜水	246
GSクイックキラー	268
CFスタンドHタイプ	62
GK容器 角	55
GK容器 丸	55
Gスイカ台	80
GTファイナルクリーン	254



ツ	ツインリングスタンド シルバー	95
	ツインリングスタンド ブラック	95
	月予定表	99
	付包丁(かまぼこ用)	172
	吊り旗	136
テ	DSチェッカープレート	72
	DSモールプレート	72
	T型バット	150
	T型バット蓋	150
	T型ポップスタンド黒	86
	D型POPクリップ	87
	TPSアルミイーゼル	100
	TPX 手付ピーカー	164
	テイクマット	221
	ディスプレイバット	151
	ディッシュブラシ	250
	ディテールブラシ	250
	テーパー付寸胴鍋	145
	テーパー鍋	145
	テーパーパン	144
	テーパーカッター	159
	テーパーカッター カuttingクリーン	159
	テーブルカードホルダー	95
	手押し台車	203
	手鉤	167
	デカタイマー	177
	DECOトング	163
	デジタルクッキングスケール	158
	デジタルスケール ガナッシュ	158
	デジタルはかり	158
	デジタルPOP	97
	手付 揚げる 荒目	153
	手付 揚げる 細目	153
	手付番重	160
	手付番重(板取手)	160
	手付き バンチボール	153
	デッキブラシ	240・241・253
	手造り田舎杓子	156
	鉄黒皮 厚板フライパン	147
	鉄板ボール台	134
	鉄 フライパン	147
	テトロンフラッグ	137
	出刃	170・171
	デファニチャー	38・39
	手袋装着装置	183
	手回し/ソーラー蓄電ラジオ チャージオ	278
	手持屈折計Rシリーズ	177
	手持ち花桶角型	62
	デリカスタンド	45
	デリカバット	117・118・151
	デリカバット・クリンプ網	118
	デリカバット用網	117
	デリスター	44
	でるキャップ	288
	電気おでん鍋	186

テ	電気スプウォーマーカート 角型	186
	電気フライヤー	186
	電気ミニウォーマー(湯煎式)	186
	電気ミニミニフライヤー	186
	テント	298・299
	電動つま一番	193
	天ぷら入(蓋付)	161
	天ぷら入用 敷網	161
	天ぷらトング	162
	天ぷら名人 ミニ揚げ鍋 油きりざる	155
	天ぷら焼肉トング	162
ト	トイクリンAG	267
	トイクリンUV	267
	砥石	174・175
	籐籠	106・109
	透化粧蓋	218
	糖度計	177
	ドーリー	204
	トロンブラシ	238
	特注サイズドーリー	204
	トップカン	191
	土のう袋	283
	トマト	142
	トマトピーラー	157
	共柄 起金	165
	トライアングルキャリア(キャスターφ50)	270
	トライアングルキャリアフリーサイズ	270
	ドライビングアッセンブリー	239
	どら鉢	119
	トランスファー	235
	鳥いやへん!	258
	トリプルカート	209
	トレーバックスタンド	45
	ドレッシングBOX	80
	ドレージ	165
	トング	162・163
	トングスタンド	163
	トングスタンド ゴールドリングタイプ	163
	トンボ アシスト 抗菌角ざる	154
	トンボ 角型タライジャンボ	154
	トンボ 角ざる 浅型	154
	トンボ 抗菌カラー角ざる	154
	トンボ 抗菌業務用 浅型ざる	154
	トンボ ざる	154
	トンボ タライ	154
	トンボ タライジャンボ	154
ナ	ナイロンたわし	251
	ナイロンたわしサンド	251
	ナイロンブラシ	238
	長柄 シリコンクリーンヘラ	165
	中折ワゴン	46
	長靴洗浄機用洗剤 GSブーツシャイン	268
	流掛式ゴム板付 庖丁差	180
	長台車	206
	長手盆	120

ナ	中砥 赤門前	174
	中砥 キング砥石	174
	中砥 ミクロン	174
	長バット	150
	長バットアミ	150
	長バット蓋	150
	菜切	170・171
	夏みかんバサミ	169
	7年保存レトルト食品	285
	7年保存レトルトパン	287
	斜めカットBOX	112
	nano環境洗剤	256
	鍋蓋	144
	並カス揚	155
	波型ダミー	77
	波型とうふ切	172
ニ	肉芝	75
	肉バット	151
	肉ブライス	85
	荷こぼれ防止用シート	206
	20カ国連続旗	137
	二槽キャビネットシンク	201
	二槽シンク	200
	二槽水切キャビネットシンク	201
	二槽水切シンク	200
	2段台車	203
	ニトリル手袋	252
	ニュークリーンヘラ(シリコン)	165
	NEWコーン用ベッド	50
	ニュータケツリ	141
	ニュー万能トング	162
	ニューみどりEX	223
ヌ	ヌキ板 朱	166
ネ	ネオジムクリップスタンド	93
	ネオデックス	71
	ネオデックスモール	71
	ネギカッター	193
	ネズミいやへん!	258
	ネズミいやへん! POT	258
	ネッククーラー&ヒーター	295
	ネット	47
	ネット用フック	47
	粘着マット エコノミータイプ	225
ノ	濃度計	177
	ノータッチタイマー	177
	ノータッチタイマー 手洗い当番	177・266
	ノーマルブルゾン	291
	のぼり	128・132
	のぼり立て台	134
	のぼり立て用 丸パイプ型	134
	のぼり旗用 注水台	134
	のぼり用ボール	134
	のれん	135
	のれん掛	135
	のれん棒	135

ノ	のれん用 和風棒	135
ハ	パーティション	52・53
	ハーフトラム	114
	ハーフトラム組立式スタンドセット	114
	ハーフトラム用共通枕木	114
	ハーフのぼり	133
	ハーフのぼり専用ボール	133
	ハーフのぼり用ホルダー	133
	ハーフのぼり用マグネットボール台	133
	パーレルカート	114
	パーレルカートフック	114
	パイオタブレット	255
	ハイカロリーバーナー	184
	ハイシルビアマット	221
	排水パイプ用洗剤	249
	ハイスピードミル	192
	ハイテク・丸スバテラ	166
	ハイパーPOP	94
	ハイパワーガス	189
	ハイパワークリーナー	235
	パイプクリーナー	250
	ハイプロパッド	239
	パインスティックカッター	195
	パインピラー	195
	パインピラースタンドタイプ	195
	パインブロックカッター	195
	ハエボン	257
	剥離剤	242
	ハケ	165
	HACCPキャリアー 300丸用	271
	HACCP 水切りボール	153
	はさみ	169
	ハサミ研ぎ器	169
	バスクリナー	242・264
	パセリ枝ダブル	142
	パセリBOX	80
	パチットデバイダー	84
	バックシラー	159
	バッテリー	168
	発電機	277
	パット! 転倒注意	53
	パット! 転倒注意用袋	53
	発泡ダミー(セルシオ・エコセル貼り)	77
	発泡ダミー(メッシュターフ貼り)	77
	初雪 手動式小型ブロックアイススライサー	176
	初雪 製氷カップセット	176
	初雪 電動式ブロックアイススライサー	176
	花桶	62
	花桶ロング	62
	花什器木製2段タイプ	43
	パナソニック 業務用 IHジャー炊飯器	176
	バナナ切包丁	172
	バナナフラワーツリ	141
	バナナリーフ	141
	パネルマグネット ダブルクラッチ	93

ハ	パネルマグネットミニ	93
	巾広菜切	173
	蛤むき	167
	バラシT型仕切	82
	バリアスー1S	244
	貼るだけピット	258
	バルホホワイト オーバルプレート	119
	バルホホワイト 長角皿	119
	バルホホワイト ベーカー	119
	バルホホワイト 丸皿	119
	パワークッション	223
	パワーマグネットPOP	87
	パン切	173
	半月盆	120
	半自動梱包機	159
	半自動手袋装着装置	183
	ばんじゅう	121
	番重	160
	番重蓋	161
	番重用網	161
	半寸胴鍋	144・145
	飯台	166
	バンチ浅角バット	149
	バンチボール	153
	バンチング浅型ざる	153
	バンチング穴明ボール	152
	バンチング 米揚ざる	153
	バンチングザル	152
	バンチングストレーナー	155
	バンチングダミー	78
	バンチング丸かす揚げ	155
	バンチング丸カス揚(板ハンドル)	155
	バンチング深型ざる	153
	バンチング フライドポテトバスケット	155
	バンチング フライヤー用角カス揚	155
	バンチング ポテトフライヤー	155
	バンチング 水切りざる	153
	ハンディきゅうりカッター	194
	ハンドブラシ	250
	ハンドミキサー	157
	ハンドミキサーボール	152
	パントレー	103
	万能皮むき器 ピーラー	157
	万能こし	155
	万能トング	162
	万能トング(金メッキ付)	162
	万能トングスタンド シングル	163
	万能トングスタンド ダブル	163
	万能包丁 INOX PC柄(厚刃)	172
	万能焼	184
	ハンバーグターナー	156
	パン箱	161
	パンラック	196
	パンラック5段用	196
	半割樽本体	114

ヒ	ピアノ線 玉子切	158
	BR柳電	110
	PEソフトまな板	179
	PSスノコ	75
	ピーカー	164
	BKざる	154
	Pザル青	116
	Pザル黒	116
	ヒーター付きブロワーPlus	236
	PWJ非常持出しセット32点	283
	BTCCS専用カゴ	255
	BTCCSメンテナンスキットS	255
	PTテント(カラーテント)	299
	PTテント(ホワイトテント)	299
	ヒートマフラー	295
	PPザル	116
	PPシートまな板	179
	PPバンド	159
	PPラタン	102・104
	PP ロート	164
	PVCコーン	50
	ピーマン	142
	ピーラー	157
	ピールカート ブレーキ無	204
	引出し付きー槽水切キャビネットシンク	201
	引出し付きー槽水切りシンク	200
	非常持出しセット	283
	ビスケット	287
	ビスタ	274
	備蓄庫	274・275
	備蓄deボンチョ	294
	ビッグカー	209
	ビッグダイヤ	81
	ビッグダイヤBOX	81
	ビニールバッグ	31
	ビニールポケット	207
	ビニール幕	138・139
	ビニマダ	139
	栓 おにぎり抜型(押器付)	168
	櫓パンチング仕切	83
	櫓フェンス仕切	83
	櫓節付仕切	83
	ヒバ	142
	飛沫対策パーテーション	296
	干物ザル	116
	氷撃マスク	293
	標準バット	151
	標準バット用網	151
	漂白剤	247
	平台車	204
	平台用門型POPスタンド	89
	平台ワゴン	46
	平竹スノコ	75
	ピラミッドシート	76
	平冷ケース用POPパー	89



ムシボン	257	ヤ	山県PEパッテラ	168	リ	両面黒板	100	ロ	ロールタオルディスペンサー	266	H	HACCP 水切りボール	153	S	SOボックス	112
メジャーカップ	164		山県PE一箱	168		両面サッカー台G	197		ロールフードトレイ	104		HEPAフィルター搭載ドライバキューム 極HEPA	229		SO盛込プレート	118
メタルL型カード立て	95		山県PE松前寿司(船底)	168		料理鍋	146		ロールボックスパレット	207		HGスリムブラシ柄付き	250		SP BOX	81
メタルカードスタンド	95		ヤマト 上皿自動はかり	159		料理バサミ	169		ロールボックスパレット 上下扉タイプ	208		HGハンドブラシS(ソフト)	250		SP2色BOX	81
メッシュターフ	76		ヤマト 防水型デジタル上皿はかり	158		料理バサミ コックさん	169		ロールボックスパレット セキュリティタイプ	208		HGハンドブラシH(ハード)	250		SPシート	70
メッシュボール	152・153		山梨県甲州の5年保存水	287		料理用付包丁	172		6輪台車	206		HGハンドブラシ丸形	250		SP仕切	83
メディアアー	260		やわらかキャッチトング	162		リリースマット	222		ロッカー	297		H型枠タイプ・キャスター付作業台	198		SPダミー	77
メディアアースマート	260	ユ	UL棚セット	67		リングスタンド	95		ロッキーマット	222		H枠作業台	198		SPパンチング板	74
メラミンスポンジ	237		UVダイレクト出力	215		リングスタンド ゴールド	95		ロックバインダー	218		I IRイーゼル	101		SPパンチング仕切	83
メロン台	80		床用ハイブリッド掃除機 イーライトクリーナー	231		リングスタンド ブラック	95		ワーロンプレート	73		K KSザル	116		SPヒナ段	77
メロン台クリアー	80		床用パイオ洗剤	249		リングストッパー付 万能トング	162		ワイドペール	57		K9プロ	266		SPプレート	73
毛布	294		雪かき	295		リンクルプレート	72		ワイヤーシェルフ スチール棚	64		L LT専用棚セット	67		SPモール	70
木柄 業務用ポテトマッシャー	157		雪平鍋	146・147	ル	ルイクス	257		ワイヤーシェルフ ステンレス棚	64		luics LED	257		SPレモン	142
木柄 白ハケ(山羊毛)	165		ユニットワゴン	46		luics LED	257		ワイヤーシェルフ ステンレスボール	64・65		L9型カート(メッシュ棚5段)	196		STターナー	156
木柄 ナイロンハケ	165		ユニット什器 LT片面	67	レ	冷却アームカバー	293		ワイヤーブラシ	238		L11型カート(ソリッド棚5段)	196		S型パット	149
木柄万能こし	155		ユニット什器 LT両面	67		冷却インナーキャップ	293		ワイヤーPOPクリップ	92		L12型カート(ソリッド棚5段)	196		T TPSアルミイーゼル	100
木製イーゼル	100		ユニット什器 UL片面	67		冷却インナーシャツ 長袖	292		ワイヤーPOPホルダー	94		L型クリップスタンド センター・コーナー兼用	87		TPX 手付ピーカー	164
木製 押し枠(桧材)	168		ユニット什器 UL両面	67		冷却インナーシャツ 半袖	292		ワイヤーホルダー	94		Lステップ	216		T型パット	150
木製 関西型作り板	166		ユニティショート	90		冷却ネックゲーター	293		ワイヤーワゴンサークル	44	M	MMフラワーグリーン伸縮	241		T型パット蓋	150
木製組子仕切	83		ユニティショート用モール	90		冷却フェイスカバー	293		ワイン1本入桐箱枕型	113		MPフーズ カラーポリヘラ	165		T型ポップスタンド黒	86
木製 ステン箱 飯台	166		ユニティライト	90		冷却フルレンジスタイツ	292		ワイン2本入桐箱枕型	113		MPフーズ ポリヘラ	165		U UL棚セット	67
木製多段什器	42		ユニティライト用モール	90		冷却ポロシャツ	293		ワイン木箱	113		N nano環境洗剤	256		UVダイレクト出力	215
木製棚可動式什器	42		ゆらりんPOP	94		冷蔵庫用温度計	177		ワイン専用木箱	113		NEWコーン用ベッド	50		V Vikan ウルトラスリムブラシ	250
木製銅箱 飯台	166	ヨ	幼児用防災ずきん	288		冷蔵庫用温度計ボリス	177		ワイントングスタンド	163		P PETカード差し	91		Vikan ショートハンドルブラシ	250
木製 抜き板C型	166		洋出刃	173		冷蔵ショーケース	188		わじま	121		PETカード立て	91		Vikan ディッシュブラシ	250
木製 飯台用蓋	166		洋包丁	173		冷凍ストッカー	176		和包丁	170・171		PET仕切板	82		Vikan ディテールブラシ	250
木製ハンドル	240		横口レードル	156		冷風機	290		ワンストローク	253		PEソフトまな板	179		Vikan バイブクリーナー	250
木製平上置台	42		呼び込み君	97		レードル	156・164		ワンタッチバインビラー	195		POPスタンドコーナー	86		Vikan ハンドブラシ	250
木製平台什器	42	ヨ	ヨリクロモップ替糸 8寸(23cm)	240		レードル	156・164		A A&D 上皿デジタルはかりSH	158		POPスタンドセンター	86		VITO	190
モップ替糸	240		ラージクリップ	92		レードル	156・164		A1サージカルマスク	252		PPザル	116		W W17型ワゴン	196
もふっと吸着ダストワイパー	237・253		ライトクリーニングたわし	251		レードル	156・164		A1外エンボスポリエチレン手袋	252		PPシートまな板	179		W21型ワゴン	196
モミジスプレイ	141		ライトスタンド	47		レードル	156・164		A1ニトリル手袋	252		PPバンド	159		W22型ワゴン	196
モミジリーフ	141		ライフレスキューBOX	283		レードル	156・164		A1プラスチック手袋	252		PPラタン	102-104			
盛込プレート	118		ライム	142		レードル	156・164		AT254フィルター	260		PP ロート	164			
盛込プレート黒塗枠	118		ライムハーフ	142		レードル	156・164		B BISTA	274		PROMOTE スポットクーラー	290			
盛込プレート白木枠	118		ラグーンマット	224		レードル	156・164		BKざる	154		PROMOTE パワフル除湿器	263			
盛込プレートねざこ枠	118		ラッセルターフ	76		レードル	156・164		BR柳籠	110		PSスノコ	75			
盛皿	116		ラベルチェッカー	210		レードル	156・164		BTCCS専用カゴ	255		PTテント(カラーテント)	299			
門型POPスタンド	89		ラベルはがし名人	242		レードル	156・164		BTCCSメンテナンスキットS	255		PTテント(ホワイトテント)	299			
焼きいも機	187	ヤ	ランチャープロ	234		レードル	156・164		C CFスタンドHタイプ	62		PVCコーン	50			
焼肉トング	162		ランチャープロ スターターセット	234		レードル	156・164		D DECOトング	163		PWJ非常持出しセット32点	283			
焼肉ハサミ(分解式)	169		リーチマット	221		レードル	156・164		DSチェッカープレート	72		Pザル青	116			
焼丸太仕切	83		リクライニングカード立	95		レードル	156・164		DSモールプレート	72		Pザル黒	116			
薬用ハンドソープ	247		離型油	166		レードル	156・164		D型POPクリップ	87		R R. Sリムーバーストロンク	242			
柳籠	110・111		リサイクルトラッシュ	55		レードル	156・164		E EB非常用圧縮毛布	294		R-2 芝生	75			
柳刃	170・171		リサイクルボックス Tシリーズ	54		レードル	156・164		ECO冷風機	290		Rライナー	90			
山県PE押し蓋付 おにぎりA型	168		リサイクルボックス Yシリーズ	54		レードル	156・164		EFフラットブラシ	241・253		S SCシート	70			
山県PE押し蓋付 おにぎりB型	168		リス タライ	154		レードル	156・164		F FPS-12GE	230		SCモール	70			
山県PE押し枠	168		リス バイスケットII	154		レードル	156・164		FPSマイクロダスター	237		SGサインホルダー	94			
山県PEおにぎりA型	168		リバーシブルドラム	114		レードル	156・164		G GK容器 角	55		SLKロッカー	297			
山県PEおにぎりB型	168		リバーシブルドラム開口付	114		レードル	156・164		GK容器 丸	55		SNボックス	112			
山県PEさば寿司	168		リパロンマット	222		レードル	156・164		GSクイックキラー	268		SOTO パワーガス	189			
山県PEすずめ	168		リプルシート	73		レードル	156・164		GTファイナルクリーン	254		SOTO レギュラーガス	189			
山県PE懐むすび	168		リヤカー	289		レードル	156・164		Gハンドル	255		SOデリカパット	118			
山県PE箱寿司	168		両手鍋	146		レードル	156・164		H HACCPキャリアー 300丸用	271		SOどら鉢	119			

商号 大一産業株式会社  
DAIICHI SANGYO CO.,LTD.

本社 兵庫県神戸市中央区元町通5丁目1番20号

設立年月日 昭和36年4月13日

資本金 3,000万円(平成26年4月1日現在)

決算月 年1回(3月31日)

役員  
代表取締役 藤井 敦子  
代表取締役 三村 武史  
取締役 瀬川 和憲  
取締役 谷 洋介  
監査役 土居 陽一

事業内容  
業務用清掃用品・機器の販売  
量販店向け店舗備品の製造販売  
環境衛生用品(サニテーション)の製造販売  
環境測定機器の販売  
各種玄関マット・人工芝・スノコ類の製造販売  
内装仕上げ工事  
汚水浄化設備

主な販売先  
全国ビル清掃関連用品卸商社  
全国インテリア装飾・店装商社  
全国家庭用品金物荒物卸商社  
全国スーパー量販店用品卸商社  
全国包装資材関連用品卸商社  
全国ビルメンテナンス企業

主な仕入先  
シーバイエス株式会社  
スリーエムジャパン株式会社  
株式会社リンレイ  
ペンギンワックス株式会社  
コニシ株式会社  
アマノ株式会社  
蔵王産業株式会社  
東レ株式会社  
山崎産業株式会社  
ユシロ化学工業株式会社  
株式会社アルボース  
セイワ株式会社  
伊藤忠プラスチック株式会社  
ケルヒャージャパン株式会社  
(順不同)

全国あらゆる場所で  
地域に適応した高品質な  
サービスをお届けします。



支店名	住所	TEL	FAX
本社 クリーン事業部 商環境事業部 総務部	〒650-0022 神戸市中央区元町通 5-1-20	078-351-2561 078-361-7091 078-351-4729	078-351-2631 078-361-1213 078-351-6102
東京支店	〒124-0023 東京都葛飾区東新小岩 1-15-19	03-3691-0722	03-3691-0887
名古屋支店	〒466-0058 名古屋市昭和区白金 2-5-7	052-882-8261	052-882-5545
姫路支店	〒671-0221 姫路市別所町別所 1825	079-280-6006	079-252-6706
岡山営業所	〒701-0135 岡山市北区東花尻 51-3	086-239-7855	086-239-7857
広島支店	〒730-0825 広島市中区光南 3-4-30	082-236-8801	082-236-8802
高松支店	〒760-0064 高松市朝日新町 19-2	087-822-8088	087-822-8054
松山営業所	〒790-0036 松山市小栗 1 丁目 6-26-105	089-915-1340	089-915-1347
九州支店	〒815-0035 福岡市南区向野 2-7-10	092-561-7772	092-552-0203
株式会社セイハン	〒003-0832 札幌市白石区北郷二条 2-2-14	011-873-2000	011-873-2100

## 大一産業の取り組み

「安心・安全・健康を守るためにキレイ・衛生・美観を向上し清潔な環境作りを目指す」  
この企業理念を基に5つの事業を運営しております。

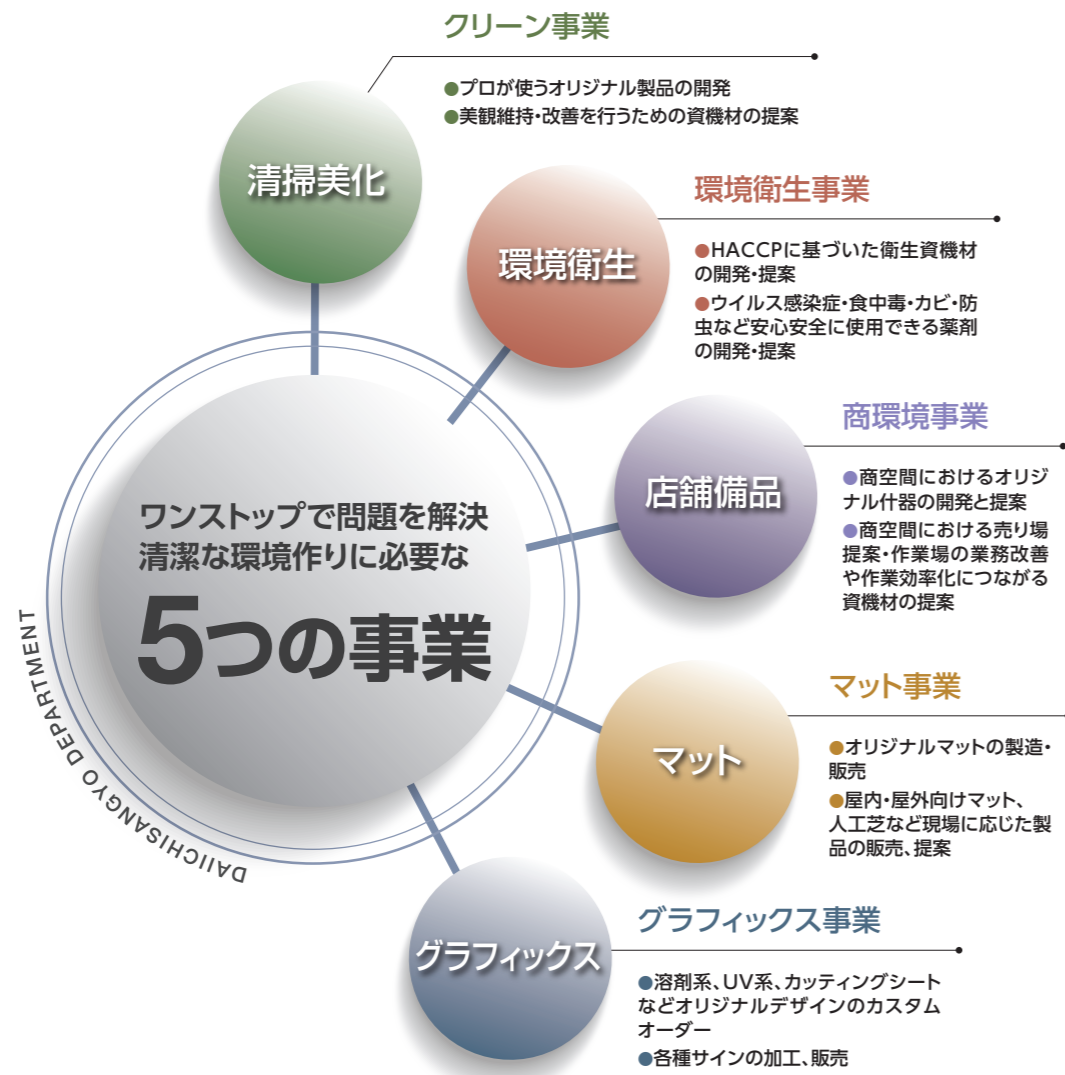

## トータルサプライヤーの大一産業だからできる！ 高品質で複合的な商品・サービスのご提案

各事業部のプロフェッショナル集団がそれぞれの強みを活かしながら情報をシェアリング、複合的なサービスを提案します。

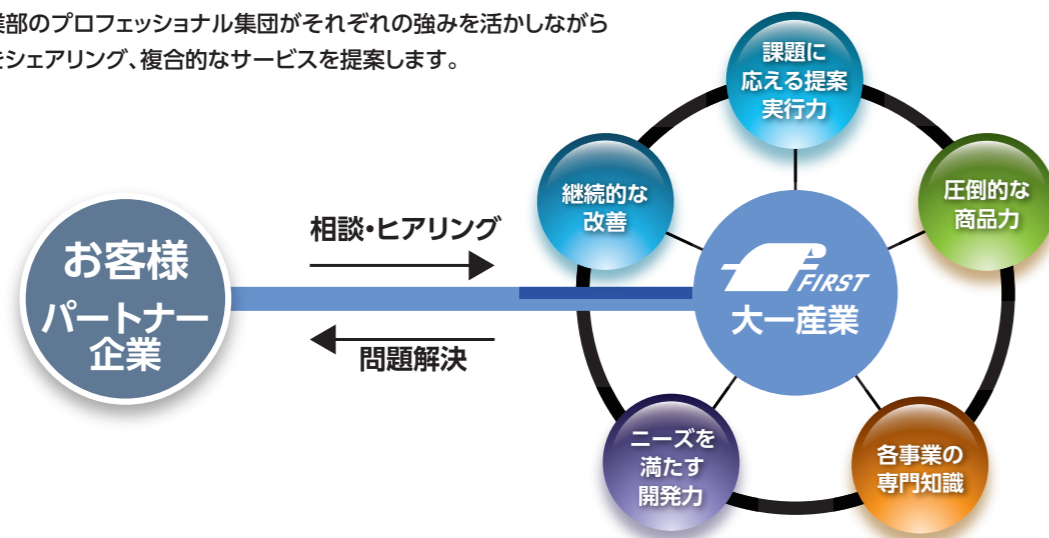

## 私たちのビジョン(願い)



安心・安全・健康を守るために

キレイ・衛生・美観を向上し、清潔な環境づくりを目指す。

## PRIVATE BLAND プライベートブランド

大一産業のビジョンに基づく3つのプライベートブランドを展開しています。



「キレイ」な環境の向上を  
支えるツール



「美観」の向上を  
支えるツール



「衛生環境」の向上を  
支えるツール

大一産業サイトはこちら  
[www.daiichisangyo.co.jp](http://www.daiichisangyo.co.jp)



# 私たち大一産業は 「一般社団法人総合衛生対策協会」の正会員 としても活躍しています。

「効果と効率をあげる総合的な仕組みづくり」を目指して



## 理念

食品業界をはじめとする様々な衛生環境の向上を実現し、利用者の安心安全を守るために、一貫した流れで衛生対策を行うトータルサニテーション(総合衛生対策)を普及する。

## トータルサニテーション(総合衛生対策)

一般的に衛生管理が必要な現場では、複数の出入り業者から衛生対策に必要な道具を別々に購入していることが多々あります。それに加え、清掃や害虫駆除、機械のメンテナンスなどの作業を委託業者に任せているため、衛生対策に必要な仕組みの構築が困難な状態です。当協会では除菌、洗浄、清掃、害虫対策などを一貫した流れで考え、適切な製品やサービスを組み合わせる衛生対策と衛生管理の仕組みづくりのお手伝いをします。



# 総合衛生対策協会のサービス

総合衛生対策協会では、「正しい衛生対策の知識を身に付け」、「正しい衛生対策の仕組みを作り」、「学びの継続や定期現場調査等を行う」ことにより、継続的な衛生対策の改善を実現します。

TSA 三位一体のコミュニティにより「衛生環境の向上」に貢献します。



### 情報提供

各省庁・地方自治体などから出される衛生管理に関する情報、衛生対策用品の情報、会員の皆様の声や事例などを発信していきます。

## 機能

### 総合衛生対策 無料相談窓口

衛生対策に関する問題や課題などをご相談下さい。TSA総合衛生対策コンサルタントがお手伝いします。TEL:03-5875-6170 info@tsa-haccp.jp

### セミナー

定期的にテキストを題材にしたセミナーを開催します。資格制度とリンクしていますので、セミナーを受講していけば資格が取得できます。

### テキスト

除菌・洗浄・清掃などのカテゴリ別にテキストを用意しています。各テキストでは、衛生対策の方法や衛生対策用品の解説をしています。セミナーはこのテキストをもとに開催し、セミナーを受講すれば資格を取得できます。

衛生対策ツールがわかるシリーズ

1 洗浄	2 除菌	3 手洗い	4 清掃
5 防虫	6 消毒	7 防カビ	8 衛生用品
9 安全	10 トイレ	11 クリスタップ	

### TSA認定商品

会員メーカーの衛生対策用品の中から、当協会が推奨できる製品やサービスに、当協会認定を証明する「TSA認定マーク」を発行します。このマークがついている商品やサービスは、安心して使用・販売して頂くことができます。

### 資格制度

社会の衛生環境の向上を目的とし、3種3ランク(合計9ランク)の資格制度を設けています。

- 「TSA認定総合衛生対策責任者(初級・中級・上級)」(全会員向け) 総合衛生対策を現場で実践できるよう、総合衛生対策の基本知識とノウハウ、スキルを身に付けます。
- 「TSA認定総合衛生対策アドバイザー(初級・中級・上級)」(正会員・賛助会員向け) 総合的な衛生対策用品の知識と基本的な衛生対策のノウハウを身に付け、正しい衛生対策の提案を行えるようにします。
- 「TSA認定総合衛生対策コンサルタント(初級・中級・上級)」(正会員・賛助会員向け) 現場の課題や問題、リスクを抽出でき、それらを解決できると共に、総合的に衛生対策の仕組みを構築し、指導教育ができるスキルを身に付けます。

### TSA推奨衛生対策ツールカタログ

「TSA認定商品」を除菌・洗浄・清掃などのカテゴリ別に掲載して、総合カタログとして活用しやすくします。

### TSA認定商品動画

一部の「TSA認定商品」の説明や評価を動画にして配信します。現場の導入検討や導入後の使用方法等のスタッフ教育、また販売者側の営業活動にお役に立ていただけます。

### TSA総合衛生対策 実施店

衛生対策に取り組んでいるレベルに応じ、店舗(施設)ごとに「一般社団法人総合衛生対策協会認定 総合衛生対策実施店」の証明書を1年更新で発行します。お店(施設)の衛生対策の継続的な取り組みや、消費者や利用者の方々へ安心してご利用頂くためにご活用ください。

大一産業 電子カタログ・単品カタログ掲載サイト



マットカタログ vol.33



直売所カタログ



ウイルス感染と食中毒対策



ハイジエニック  
プロモーションカタログ vol.6



衛生キャリーカタログ



FPS 総合カタログ vol.15



教育・介護施設向け総合カタログ vol.1



防災カタログ vol.2



猛暑対策カタログ vol.5



衛生消耗品カタログ vol.1



ステンレス用品に使われている材質の種類と特長

略式名称 (JIS規格)	18-12 (SUS316)	18-10 (SUS315)	18-8 (SUS304)	18クロム (18-0) (SUS430)	13クロム (13-0) (SUS410)	21クロム (21-0) *
基本成分	約18%クロムと約12%のニッケルを含む	約18%クロムと約10%のニッケルを含む	約18%クロムと約8%のニッケルを含む	約18%クロムを含む(ニッケルは含まない)	約13%クロムを含む(ニッケルは含まない)	約21%クロムを含む(ニッケルは含まない)
耐蝕性	SUS304よりもすぐれる	SUS304と同じ	もっともすぐれている	やや劣る	劣る	SUS304と同等
耐熱性	きわめてすぐれている	きわめてすぐれている	きわめてすぐれている	きわめてすぐれている	きわめてすぐれている	きわめてすぐれている
熱伝導	鉄の約1/3	鉄の約1/3	鉄の約1/3	鉄の約1/2	鉄の約1/2	SUS304より良好
耐衝撃性	きわめて強い	きわめて強い	きわめて強い	きわめて強い	きわめて強い	きわめて強い
磁性	磁石がつかない ただし冷間加工 (曲げや絞りなど) をほどこした部分は 磁性をもつことがある	磁石がつかない ただし冷間加工 (曲げや絞りなど) をほどこした部分は 磁性をもつことがある	磁石がつかない ただし冷間加工 (曲げや絞りなど) をほどこした部分は 磁性をもつことがある	磁石がつく	磁石がつく	磁石がつく

\*21-0ステンレスとは高純度の18-8ステンレス (SUS304) の代替鋼として開発されたステンレスです。同等の耐食性を持ちながら、ニッケルやモリブデンを添加しないため、これらが高騰してもその影響を受けません。本カタログではこれに準じた代替鋼を21-0ステンレスと表記しています。

主なプラスチックの特性と用途

JIS略語	樹脂名	常用耐熱温度 (°C)	酸に対して	アルカリに対して	アルコールに対して	食用油に対して	特長と主な用途	
汎用プラスチック	PE ポリエチレン	低密度ポリエチレン	70~90	良	良	良	良	電気絶縁性、耐水性、耐薬品性、環境適性に優れるが耐熱性は乏しい。機械的に強靭だが柔らかく低温でももろくならない。主に包装材料(袋、ラップフィルム、食品チューブ用途)、農業用フィルム、電球被覆
		高密度ポリエチレン	90~110	良	良	良	良	電気絶縁性、耐水性、耐薬品性に優れ、低密度ポリエチレンより耐熱性、剛性が高い。白っぽく不透明。主に包装材料(フィルム、袋、食品容器)シャンプー・リンス容器、パケツ、ガリソリタンク、灯油缶、コンテナ、パイプ
	EVAC	EVA樹脂	70~90	多少おかれるものもある	多少おかれるものもある	良	良	透明で柔軟性があり、ゴムの弾性に優れ低温特性に富んでいる。接着性に優れるものもある。耐熱性は乏しい。主に農業用フィルム、ストレッチフィルム
	PP	ポリプロピレン	100~140	良	良	良	良	最も比重(0.9~0.91)が小さい。耐熱性が比較的高い。機械的強度に優れる。主に自動車部品、家電部品、包装フィルム、食品容器、キャップ、トレイ、パレット、衣装箱、繊維、医療器具、日用品、ゴミ容器
	PCV	塩化ビニル樹脂(ポリ塩化ビニル)	60~80	良	良	良	良	燃えにくい。軟質と硬質がある。水に沈む(比重1.4)。表面の艶・光沢が優れ、印刷適性が高い。主に上下水道管、継手、雨樋、浪板、サッシ、床材、壁紙、ビニルレザー、ホース、農業用フィルム、ラップフィルム、電線被覆
	PS ポリスチレン(スチロール樹脂)	ポリスチレン	70~90	良	良	長時間入れていると内容物の味が変化する	柑橘類に含まれるテルペン油や、エゴマ油等の一部の油脂に侵されることがある	透明で剛性があるGPグレードと、乳白色で耐衝撃性をもつHIグレードがある。着色が容易。電気絶縁性がよい。ベンゼン、シンナーに溶ける。主にOA-TVのハウジング、CDケース、食品容器
		発泡ポリスチレン	70~90	良	良	良	良	軽くて剛性がある。断熱保温に優れている。ベンゼン、シンナーに溶ける。主に梱包緩衝剤、魚箱、食品用トレイ、カップ容器、皿の芯
	ABS	ABS樹脂	70~100	良	良	長時間で膨潤する	良	光沢、外観、耐衝撃性に優れている。主にOA機器、自動車部品(内外装品)、ゲーム機、建築部材(室内用)、電気製品(エアコン、冷蔵庫)
	PET	ポリエチレンテレフタレート(PET樹脂)	延伸フィルム~200	良	良	良	良	透明性に優れ、強靭で、ガスバリア性に優れている。主に絶縁材料、光学用機能性フィルム、磁気テープ、写真フィルム、包装フィルム
			無延伸シート~60					透明性に優れ、耐油性、耐薬品性に優れている。主に惣菜・佃煮・フルーツ・サラダ・ケーキの容器、飲料カップ、クリアホルダー、各種透明包装
耐熱ボトル~85			透明で、強靭で、ガスバリア性に優れている。主に飲料、醤油、酒類、茶類、飲料水などの容器(ペットボトル)					
PMMA	メタクリル樹脂(アクリル樹脂)	70~90	良	良	僅かに内容物に異臭を生じる	良	無色透明で光沢がある。ベンゼン、シンナーに侵される。主に自動車リアランプレンズ、食卓容器、照明板、水槽プレート、コンタクトレンズ	
PC	ポリカーボネート	120~130	良	多少おかれるものもある(洗剤等)	良	良	無難透明で、酸には強いが、アルカリに弱い。特に耐衝撃性に優れ、耐熱性も優れている。主にDVD・CDディスク、電子部品ハウジング(携帯電話他)、自動車ヘッドランプレンズ、カメラレンズ、ハウジング、透明屋根材	
熱硬化性樹脂	PF	フェノール樹脂	150	良	良	良	良	電気絶縁性、耐酸性、耐熱性、耐水性が良い。燃えにくい。主にプリント配線基板、アイロンハンドル、配電盤プレーカー、鍋・やかんのとって・つまみ、合板接着剤
	MF	メラミン樹脂	110~130	良	良	良	良	耐水性が良い。陶器に似ている。表面は硬い。主に食卓用品、化粧板、合板接着剤、塗料
	PUR	ポリウレタン	90~130	多少おかれる	多少おかれる	良	良	柔軟~剛直まで広い物性の樹脂が得られる。接着性・耐摩耗性に優れ、発泡体としても多様な物性を示す。主に発泡体はクッション、自動車シート、断熱材が主用途。非発泡体は工業用ロールパッキングベルト、塗料、防水材
	EP	エポキシ樹脂	150~200	良	良	良	良	物理的特性、化学的特性、電気的特性などに優れている。炭素繊維で補強したものは強い。主に電気製品(IC封止材、プリント配線基板)、塗料、接着剤、各種積層板
	UP	不飽和ポリエステル樹脂	130~150	良	良	良	良	電気絶縁性、耐熱性、耐薬品性が良い。ガラス繊維で補強したものは強い。主に浴槽、波板、クーリングタワー、漁船、ボタン、釣り竿、塗料、浄化槽

※常用耐熱温度(°C)は、それぞれの樹脂の一般的な使用方法における、耐熱温度を示すものです。汎用樹脂とエンブラ、熱硬化樹脂では意味合いが異なります。(汎用樹脂は、短時間耐える温度、エンブラ、熱硬化樹脂では、長時間耐える温度とも言えます。)  
 ※この表の表示は、目安の為に標準的なグレードの物性を整理したものです。改良タイプ等の変質樹脂、加工成型方法、形状、その他使用状況等により異なります。  
 ※プラスチック製品を食器洗浄機でのご使用の場合は製品の耐熱温度表示に注意し、ご使用洗剤の注意事項、食器洗浄機の取扱説明書に従って判断してください。(一般的に耐熱温度90°C以下の製品は食器洗浄機等でのご使用は出来ません。又、業務用等で洗浄の頻度が著しく多い場合、製品の劣化等が手洗いよりも早く進む事があります。)

※適時改訂する場合があります(2024.4現在)

## 仕切板のはなし

### 仕切板・ディスプレイによく使用されるプラスチック板

#### ■アクリル (MMA、メタクリル)

- ・透明は透明性に優れ、ガラスより光線透過率を保持しています。
- ・耐候性に優れ、屋外用途でも使用されるケースが多い。
- ・衝撃に対しても強く破損しても飛散しにくい。
- ・加工性に優れている。
- ・キャスト板は小ロットでの生産が可能。

#### ■塩ビ

- ・衝撃に対しアクリルよりも強く破損しにくい。
- ・耐熱性が低いために屋外での使用には問題あり。
- ・燃えにくい特性 (自己消火性) である。
- ・幅広い成型が可能。(カレンダー、押し出し、射出、ブロー)

#### ■PET

- ・リサイクル材料がある。
- ・知名度が高い。
- ・着色しにくい。
- ・衝撃に対して強く割れにくい。
- ・[A-PET]=接着できない=仕切板やカードケースに使われる。
- ・[G-PET]=アクリル、塩ビに比べて接着力は弱く、接着できるが接着部分が白化することがある。

#### ■ポリカーボネート

- ・強靱で衝撃耐性に優れる。
- ・耐候性、耐水、耐熱性が良好。
- ・破損しにくい。

#### ■PS (ポリスチレン)

- ・比重が小さい。
- ・酸、アルカリ、塩類に対する抵抗性に優れる。
- ・成型加工性に優れている。
- ・成型収縮が小さく寸法安定性がある。

### 仕切板の形状

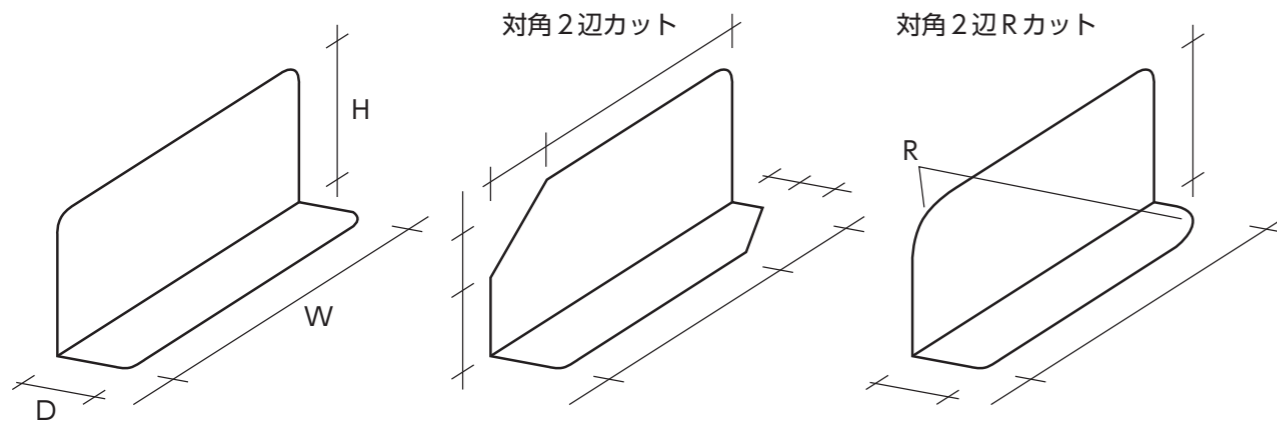

※特にご指示がない場合、角には標準で小R (5R) が入ります。

### Rの大きさ

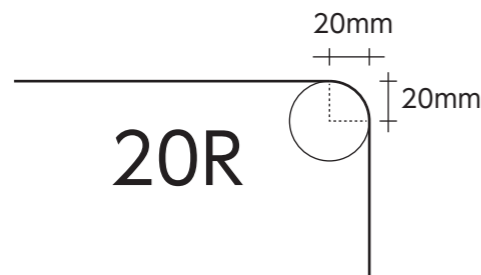

## 包丁のはなし

### ■和包丁の種類と用途

形状	名称	用途・特徴
	柳刃	関西で主として用いられる刺身庖丁。正夫とも呼ばれる。
	たこひき 蛸引	関東で用いられる刺身庖丁。現在では関東でも柳刃が多用されている。
	ふぐ引	ふぐの薄造り専用の庖丁。テッサともいう。
	薄刃	かつらむきなど、野菜切り用の庖丁。
	鎌型薄刃	関西型の野菜切り用庖丁。小型のものは細工用としても使用される。
	出刃	魚を骨ごと切ったり魚をおろすのに用いる。
	小出刃	小魚をおろすのに用いる。
	すし切	押し寿司、バッテラ等の大阪寿司や、巻き寿司を切るのに用いる。
	身卸し	魚をおろすのに用いる。出刃よりも薄く、巾が狭い。
	骨切	ほも 鱧切りとも呼ばれ、ハモの小骨を切るための庖丁。
	菜切	古くから一般家庭で親しまれている野菜切り専用の庖丁。
	むきもの	かつらむきやケンを造るのに用いる。ケンムキともいう。

### ■洋包丁の種類と用途

名称	用途・特徴
	肉、野菜、魚、パンなど多用途。
	肉の筋を切り取る。肉の薄切り用としても使用される。
	野菜や果物の皮むきや細工、飾り付けにも用いられる。
	肉から骨を切りはがすのに用いる。サバキ庖丁ともいう。
	肉から骨を切りはがすのに用いる。サバキ庖丁ともいう。
	骨や骨付き肉を切るのに使用される。
	鳥をおろすのに用いる。
	鳥の骨などを叩き割るのに使用される。
	厚みによって用途が異なる。 薄口：前菜の飾り付けや細工 中厚：野菜、肉、魚など万能 厚口：骨や骨付き肉の切り分け
	近年、サケ等を切り身にするのに使用される。
	ツノを持ち手に、サケ等を切り身にするのに用いる。
	スモークサーモンのスライスカットに使用される。
	パン、ケーキ、カステラ等のカットに用いる。

## マットのはなし【マットのご発注について】

### マットサイズについて(樹脂溶着タイプ)

マットサイズは3種類の表示方法があります。

#### 枠無しタイプ

マット本体のみで指定サイズ仕上り  
一例) 600×900 (mm) 枠無し

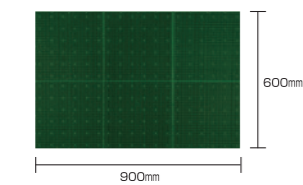

#### 枠付き仕上りタイプ

枠付きの状態指定サイズ仕上り  
一例) 600×900 (mm) 枠付き仕上り

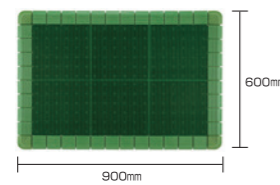

#### プラス枠付き仕上り

マット本体が指定サイズ仕上り  
(枠幅が大きくなります)  
一例) 600×900 (mm) プラス枠付き仕上り

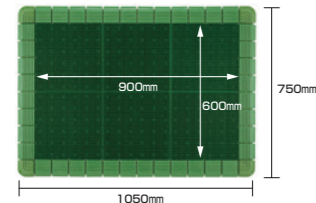

### マットラインについて(樹脂溶着タイプ)

リバロンマット等、柄(ライン)入りのマットのご発注の際は柄(ライン)方向の指示をお願いします。

一例) 600×900 (mm) リバロンマット  
900ライン方向

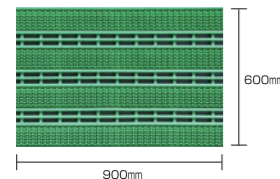

### 変形マットについて(正方形以外)

サイズ等は発注時に必ず型紙または正式図面を添付してください。

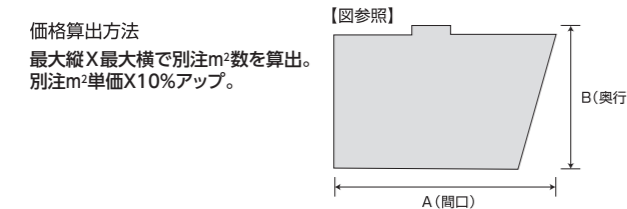

#### 素材説明

- エチレン酢酸ビニル樹脂(EVA)  
ポリエチレンと酢酸ビニルの共重合樹脂。弾性、耐侯性、耐薬品性に優れているので床材に多く使用されています。
- ポリ塩化ビニル(PVC)  
一般的な合成樹脂のひとつで、塩化ビニル(クロロエチレン)を重合したもの。可塑剤(軟化剤)を配合することで、軟質塩化ビニルになります。可燃性で酸、アルカリにも強く、主に押し出し成型に用いられています。
- ナイロン(PA)  
一般的にナイロンと呼ばれているのは、脂肪族骨格を含むポリアミド系繊維で優れた強靭性、耐衝撃性、柔軟性、耐薬品性を持ち合わせています。
- 合成ゴム  
ゴムの木から採れる天然ゴム(NR)に対し、化学合成されたゴムの総称。天然ゴムに比べ耐油性、耐熱性、耐オゾン性などが改良されています。
- ポリプロピレン(PP)  
ポリエチレン(PE)と並ぶ汎用樹脂。PEに比べ光沢があり、硬いのでマットなどの床材に適しています。高温での強度はありますが、0℃～-5℃でもろくなります。
- 熱可塑性エラストマー(TPE)  
ゴムのように軟らかく、プラスチックのように簡単に加工ができる、プラスチックとゴムの中間の特性を持つ画期的な素材です。

● マットは平坦な場所で正しくご使用ください。段差や勾配または凹凸のある設置面でのご使用は滑ったり転倒のおそれがあります。  
● マット上及び床面が、過度にダスト(砂・水・油等)を含むと滑る危険性があります。その場合はマット上及び床面を清掃してください。  
● マットと床材の相性により、変色のおそれがあります。特に塩系床材や天然石などにご注意ください。

### マット枠について

#### 樹脂溶着マット

規格サイズについてはすべて枠付き仕上り価格表示をしております。

別注サイズについては一部商品を除きすべて枠付き仕上りの価格表示をしております。本文内規格表にてご確認ください。

枠を変更する場合には  
①ワイド枠(ハイワイド枠、ニューワイド枠)相互の変更は価格に変動はありません。  
②細枠をワイド枠に変更の場合はワイド枠加工費が別途必要となります。

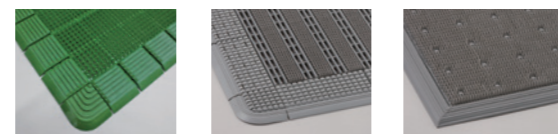

ハイワイド枠 枠幅75mm ニューワイド枠 枠幅75mm 細枠 枠幅30mm

ジャスティールスタンダード、ノーマッドクッション等、軟質塩化ビニル製のマットには、高周波枠加工ができます。

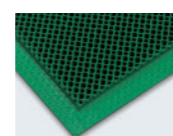

高周波枠加工 枠幅20mm

#### ジョイントタイプマット

ジョイントタイプマットには次の4タイプの枠があります。



ジョイント枠 使用マット ニューみどりEX ピンマーカー  
専用枠 使用マット エキスパート  
セレクトスノコ専用枠 使用マット セレクトスノコ

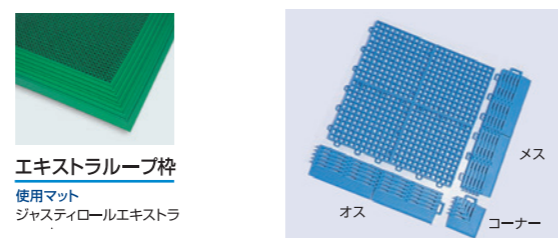

エキストラループ枠 使用マット ジャスティールエキストラ  
オス、メス、コーナーの必要枚数をご確認のうえ、ご発注ください。

#### カーペットマット

一部商品を除き裏面と一体になった幅15mmの枠が付いています。(厚み約2mm) 通行量の多い場所等で枠の跳ね上りを防ぐ場合は、ループ枠・ワイドループ枠を取り付けてください。(取り付け加工費が別途必要です。)



ループ枠 枠幅30mm 規格色 黒  
ワイドループ枠 枠幅37mm 規格色 茶、赤、緑、灰  
接合部分 6mm 10mm

## マットのはなし【マットのメンテナンス方法】

マットを長期的にお使いいただくために定期的なメンテナンスをおすすめします。

### 繊維マット・ループ形状人工芝類

表面が繊維で覆われている、主に塵やホコリ、細かな砂による汚れが中心となるマットに有効です。



マット上のゴミや砂塵を粘着ローラーや掃除機で吸い取ってください。

マット内部にこびり付いた砂などをデッキブラシで洗い流します。汚れのひどい場合は、中性洗剤の希釈液を散布し、高圧洗浄機を併用して洗った後、洗剤が残らないように十分に流水ですすいでください。

傾斜のあるところへ垂らし、風通しの良い日陰で陰干ししてください。約1日で自然乾燥します。

### 人工芝・樹脂マット・ナイロンブラシマット類

樹脂製で表面には無数の凸凹があり、主に砂や泥、塵による汚れが中心となるマットに有効です。

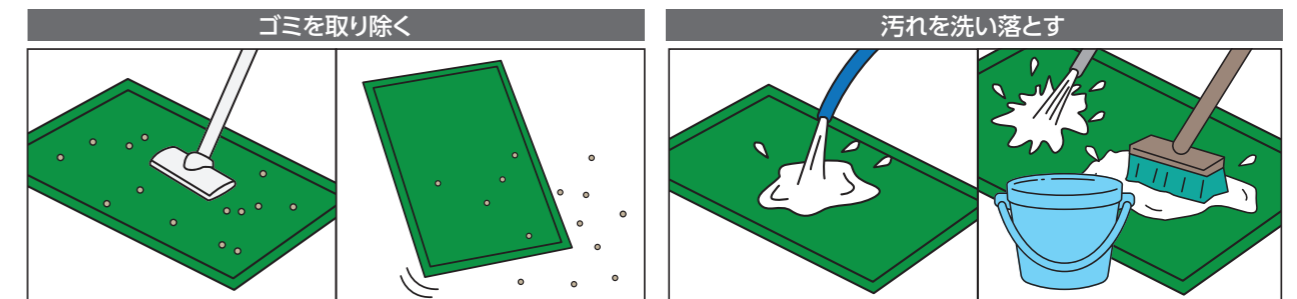

マット上のゴミや砂塵を掃除機で吸い取り、マットを裏返してたたき、両面に付いたゴミを落としてください。

表面に残った砂などを水で洗い流します。汚れのひどい場合には、中性洗剤の希釈液を散布し、高圧洗浄機やデッキブラシでよく洗った後、洗剤が残らないように十分に流水ですすいでください。

### スノコなど

樹脂製で表面は凸凹が少なく比較的面積の多い床材に有効です。



スノコ内部にこびり付いた砂などをデッキブラシで洗い流します。汚れのひどい場合は、中性洗剤の希釈液を散布し、高圧洗浄機を併用して洗った後、洗剤が残らないように十分に流水ですすいでください。

スノコに残った水分を、モップや雑巾などを使って拭き取ってください。

### ゴムマットなどの長尺マット

ロールタイプのマットで、広範囲に施工された長尺マットのお手入れに。

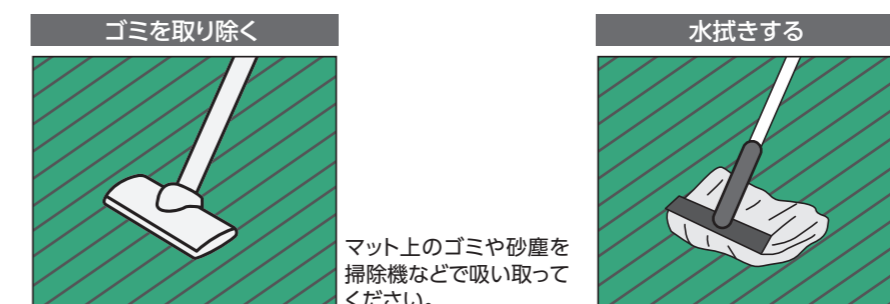

マット上のゴミや砂塵を掃除機などで吸い取ってください。

表面に残った砂ホコリや汚れを、モップを使って水拭きしてください。

# HACCPが、お客さまを増やす理由とは？

## ● HACCP導入のメリット

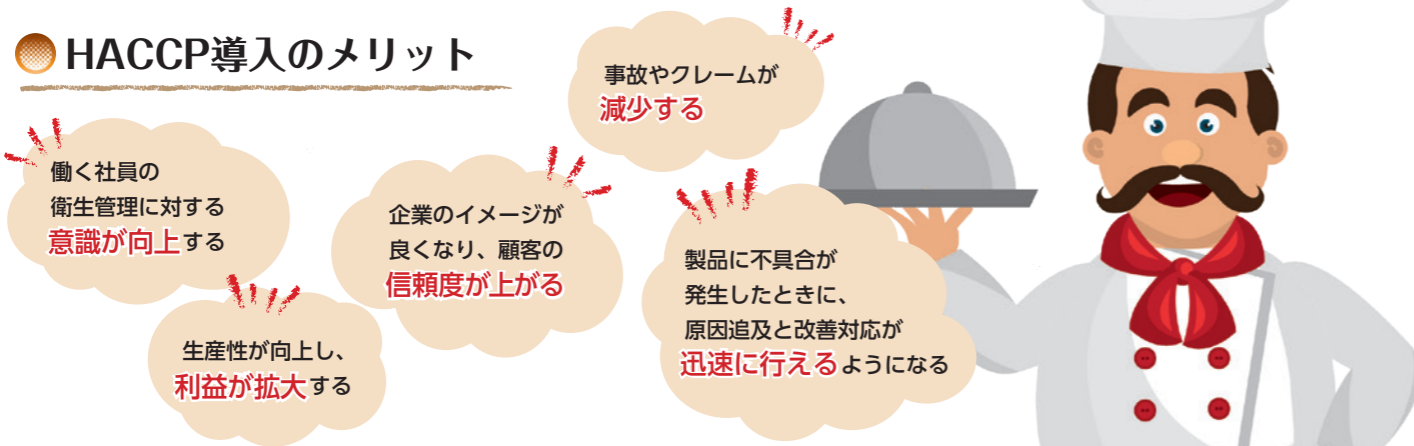

## ● HACCP (ハサップ) とは？

HACCPとは、「Hazard(危害)」「Analysis(分析)」「Critical(重要)」「Control(管理)」「Point(点)」という言葉の略語で、食べ物の安全性を確保するために、すべての工程の中で微生物汚染や異物混入の危害が起こり得る可能性をあらかじめ予測・分析して、危害防止につながる特に重要な工程(重要管理点)を継続的かつリアルタイムで監視・記録していく工程管理手法です。HACCPは、7Sなどを含む一般的衛生管理の仕組みがしっかりできているうえで、はじめて成り立ちます。

## ● 従来方式とHACCP方式



「HACCP」を効果的に機能させるためには、「一般的衛生管理プログラム」の実施が重要。

## ● HACCP制度化

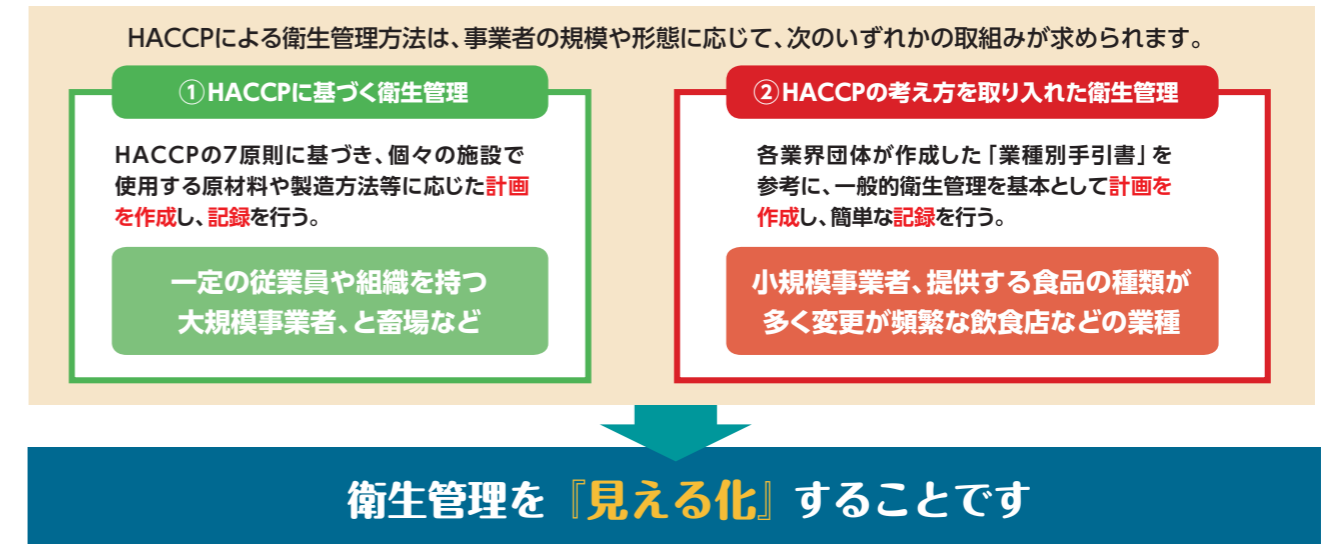

## HACCPの考え方を取り入れた衛生管理

「見える化」するためには？

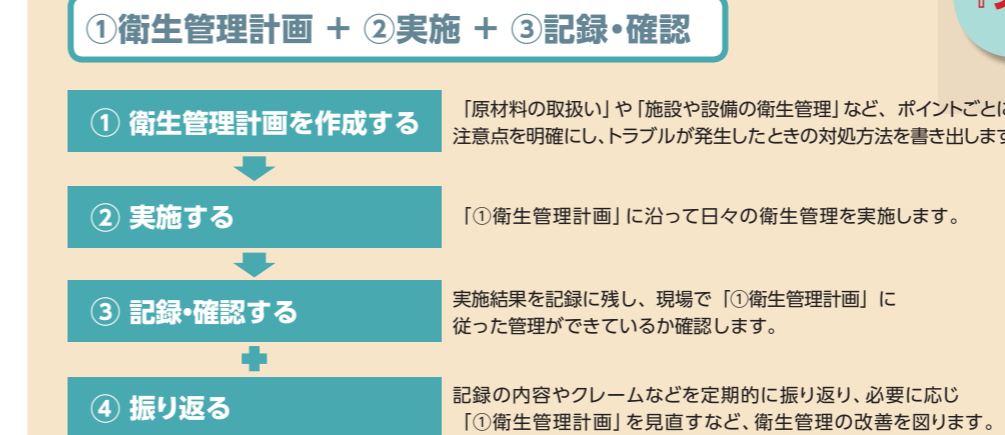

HACCPはそれ自身が単独で機能するものではなく、衛生管理手法の一部であり、HACCPを効果的に機能させるためには、その前提条件となる「一般的衛生管理プログラム」の実施が重要です。

# 7原則 12手順

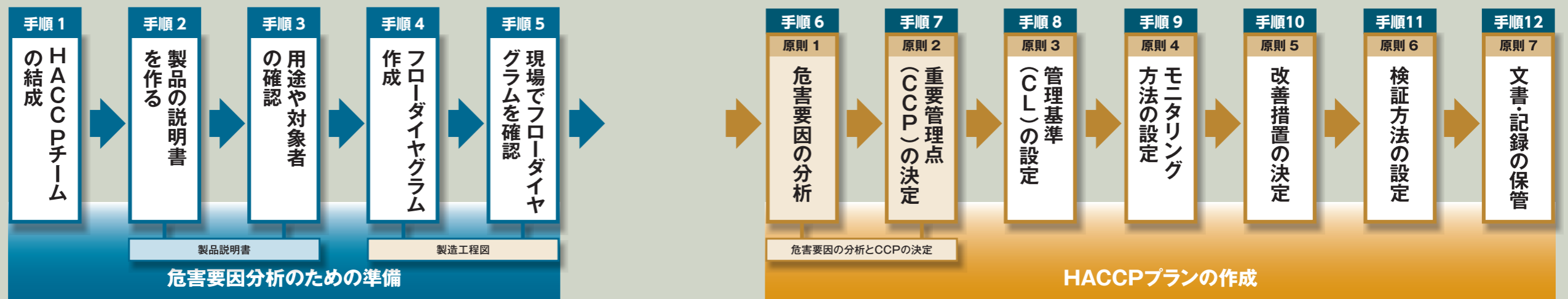

# BCP対策万全ですか？

災害が起きた際、すぐに復旧できる企業は顧客の信用を維持し、市場関係者から高い評価を受けます。  
大一産業は、**防災対策** **BCP対策** **感染対策** **猛暑対策** のリスクに対応出来ます。

## BCPとは 事業継続計画 (BCP=Business Continuity Plan)

従来からある防災計画（損害を最小限にとどめる）の考え方を含みながら企業が自然災害、大火災などの緊急事態に遭遇した場合に中核事業の継続、早期復旧を可能とするために平時の活動や緊急時における事業継続の方法、手段などを決めておく計画のことです。内閣府では、2005年公表の「事業継続ガイドライン」でBCP策定を強く推奨しており、特に2011年の東日本大震災をきっかけにその重要性がますます注目されています。

## BCP策定の必要性 経済的価値だけでなく社会的価値の向上につながる、企業の営み



こうした企業は、顧客の信用を維持し、市場関係者から高い評価を受けることとなります。  
結果、企業価値の維持・向上と雇用の維持につながるのです。

## 大一産業は2種類の備蓄庫をご提案!

対策用品を見える場所に保管することで、BCP対策の意識づくりに貢献いたします。



**BISTA**  
P274に掲載



**Stock-Stock®**  
P275に掲載

### ビルオーナー様メリット

- 1 防災対策、BCP対策、感染対策、猛暑対策において配慮があり、安心・安全をテナント企業様へ表現できる。
- 2 地域貢献型災害用備蓄スタンド「BISTA」はより一層「ビル・企業イメージの向上」につながる。
- 3 「見せる」備蓄庫、備蓄品、感染対策品、猛暑対策品は買取ではなく、お客様へオプション販売でのビジネス展開でもOK。
- 4 家賃収入の健全化につながりやすい環境づくり。
- 5 備えの周知を促進する「分散配置」につながります。

## 店舗什器・備品

ショッピングバスケット、ショッピングカート	P30～
青果販売台、各種販売什器	P34～
スタンドサイン、パーテーション	P48～
分別回収ボックス	P54～
シェルフ、ラック、ユニット什器	P64～
シート類、演出小物	P68～
バスケット、籠類	P102～
パネル類	P123～
のぼり、のれん	P128～
ビニール幕、ガーランド、食品サンプル	P138～
厨房備品	P144～
包丁、砥石	P170～
まな板	P178～
厨房機械	P180～
作業台	P198～
台車、キャリー	P202～



1 ショッピングバスケット F-101

品番	サイズ	容量	出荷単位
F-101	480×326×H266mm	31L	1個

- 材質：ポリオレフィン系樹脂
- カラー：ダークグレー・ブルーグリーン・ライトグレー
- ネーム加工承ります



3 ショッピングバスケット F-201

品番	サイズ	容量	出荷単位
F-201	505×350×H245mm	33L	1個

- 材質：ポリオレフィン系樹脂
- カラー：ダークグレー・ブルーグリーン
- ネーム加工承ります



5 ショッピングバスケット SL-20

品番	サイズ	容量	出荷単位
SL-20	W510×D360×H240mm	33L	1個

- 材質：ポリプロピレン (帯電防止剤配合)
- カラー：ライトグレー・ブルーグリーン・エバーグリーン・ダークグレー・レッド
- ネーム加工承ります



7 ショッピングバスケット SL-8

品番	サイズ	容量	出荷単位
SL-8	W465×D346×H248mm	29L	1個

- 材質：ポリプロピレン (帯電防止剤配合)
- カラー：イエロー・ブルーグリーン・マロン・ライトグレー・ダークグレー
- ネーム加工承ります



9 ショッピングバスケット SL-1

品番	サイズ	容量	出荷単位
SL-1	W260×D242×H132mm	6L	1個

- 材質：ポリプロピレン (帯電防止剤配合)
- カラー：ピンク・ディープブルー



2 ショッピングバスケット F-101用カゴ置台車

- 材質：スチール (クロムメッキ処理)
- 出荷単位：1台



4 ショッピングバスケット F-201用カゴ置台車

- 材質：スチール (クロムメッキ処理)
- 出荷単位：1台



6 ショッピングバスケット SL-10

品番	サイズ	容量	出荷単位
SL-10	W480×D338×H267mm	31L	1個

- 材質：ポリプロピレン (帯電防止剤配合)
- カラー：イエロー・ブルーグリーン・マロン・ライトグレー・ダークグレー
- ネーム加工承ります



8 ショッピングバスケット SL-7

品番	サイズ	容量	出荷単位
SL-7	W413×D304×H215mm	18L	1個

- 材質：ポリプロピレン (帯電防止剤配合)
- カラー：イエロー・ブルーグリーン・マロン・ライトグレー・ブルー
- ネーム加工承ります

レジ精算チェックとバスケット盗難防止に



10 ショッピングバスケット 精算済み

品番	サイズ	容量
102767	W473×D359×H248mm	27L

- 材質：ポリプロピレン
- カラー：レッド・グリーン



① SL-20用

② SL-10用



③ SL-8用

④ SL-7用

⑤ SL-1用

1 カゴ置き台 (スタンダード)

規格	出荷単位
① SL-20用	1台
② SL-10用	1台
③ SL-8用	1台
④ SL-7用	1台
⑤ SL-1用	1台

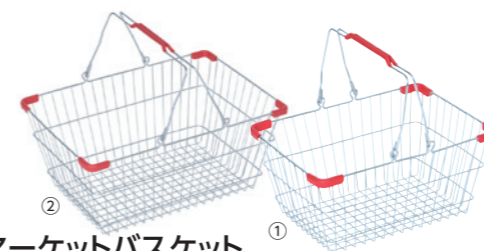

4 マーケットバスケット

品番	サイズ	出荷単位
① 694H-50823-1	W355×D245×H165mm	1個
② 694H-50823-2	W450×D320×H195mm	1個

- 材質：スチール製、クロムメッキ



6 スチール製 買物カゴ

品番	サイズ	出荷単位
① 694H-52307-1	W380(下部315)×D270(下部220)×H220mm	5個入/1ケース
② 694H-52307-2	W380×D275×H240mm(カゴ台車)	1台

- 材質：スチール製ユニクロメッキ
- スタッキング可能



2 カゴ置き台車止め

出荷単位
1個

- 材質：クロムメッキ、プラスチック



3 カゴ置き台用マグネットストッパー

規格	サイズ	出荷単位
片面カバー	W44×D29×H12mm	2個/1セット

- 材質：樹脂、プラスチック



5 マーケットバスケット用置き台

品番	サイズ	出荷単位
① 694H-54896-1	W356×D246×H247mm	1台
② 694H-54896-2	W461×D616×H287mm	1台

- 材質：スチール製ユニクロメッキ φ50 キャスターストッパー付・無×各2個



7 ビニールバッグ

品番	サイズ	出荷単位
① 694H-41045	W300×D60×H300mm	1個
② 694H-41046	W300×H250mm	1個
③ 694H-41047	W330×D120×H340mm	1個

- 材質：透明ビニール

8 スケルトンミニバスケット(5個入)

品番	種別	出荷単位
① 694H-52308-1	レッド	5個/1ケース
② 694H-52308-2	パープル	5個/1ケース
③ 694H-52308-3	オレンジ	5個/1ケース
④ 694H-52308-4	ブルー	5個/1ケース
⑤ 694H-52308-5	専用置き台	1台

- サイズ：①～④ W345(下部280)×D256(下部170)×H180mm
- ⑤ W300×D260×H345mm
- 材質：①～④ 本体：樹脂製、ハンドル：アルミ製
- ⑤ スチール製クロムメッキ
- 容量：①～④ 10L ●⑤ φ50mmキャスター付(ストッパー無)



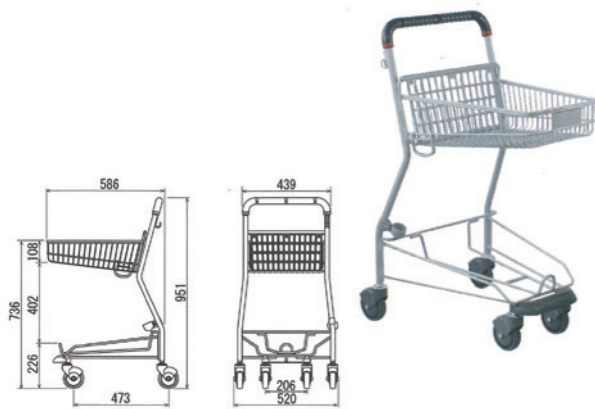

### 1 ショッピングカート SV502-C100

品番	サイズ	出荷単位
SV502-C100	W520×D586×H951mm	1台

- 材質：スチール（カラーコーティング） ●カラー：シルバーメタリック
- キャスター：φ100mm ●搭載推奨カゴ：29～33ℓカゴ ●重量：8.0kg

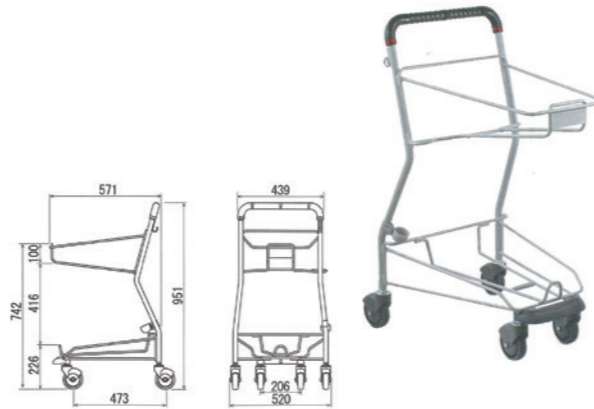

### 2 ショッピングカート SV501-C100

品番	サイズ	出荷単位
SV501-C100	W520×D571×H951mm	1台

- 材質：スチール（カラーコーティング） ●カラー：シルバーメタリック
- キャスター：φ100mm ●搭載推奨カゴ：29～33ℓカゴ ●重量：7.3kg

幼児座席 使用対象月齢：  
生後12ヶ月から48ヶ月まで



### 1 大型カート PY801E-C100

品番	サイズ	出荷単位
PY801E-C100	W530×D827×H977mm	1台

- 材質：スチール（カラーコーティング） ●カラー：ダークグレー
- キャスター：φ100mm ●搭載推奨カゴ：29～33ℓカゴ

幼児座席 使用対象月齢：  
生後12ヶ月から48ヶ月まで



### 2 大型カート PV305E-C100

品番	サイズ	出荷単位
PV305E-C100	W671×D918×H916mm	1台

- 材質：スチール（カラーコーティング） ●カラー：シルバー
- キャスター：φ100mm ●搭載推奨カゴ：29～33ℓカゴ

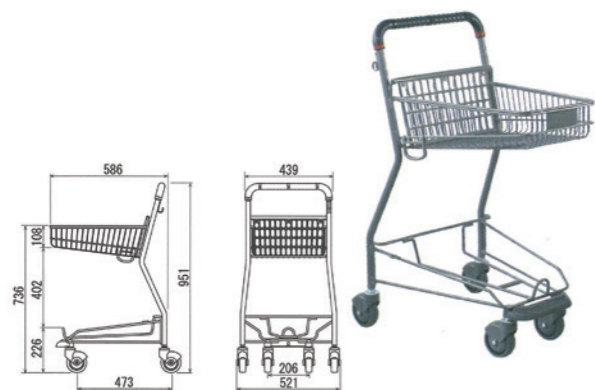

### 3 ショッピングカート PVN902PE-C100

品番	サイズ	出荷単位
PVN902PE-C100	W521×D586×H951mm	1台

- 材質：スチール（カラーコーティング） ●カラー：シルバー
- キャスター：φ100mm ●搭載推奨カゴ：29～33ℓカゴ ●重量：8.1kg



### 4 ショッピングカート PVN901E-C100

品番	サイズ	出荷単位
PVN901E-C100	W521×D571×H951mm	1台

- 材質：スチール（カラーコーティング） ●カラー：シルバー
- キャスター：φ100mm ●搭載推奨カゴ：29～33ℓカゴ ●重量：7.3kg

使用対象月齢：  
生後2ヶ月から36ヶ月まで

お子様をしっかりホールド  
する大型ガード



### 3 エンジェルワゴン AW3シリーズ

品番	サイズ	出荷単位
① AW36（ノーマル）	W572×D904×H966mm	1台
② AW37CC2（後輪2輪導電）	W572×D904×H966mm	1台
③ AW37CC4（4輪導電）	W572×D904×H966mm	1台

- 材質：スチール（カラーコーティング） ポリプロピレン、熱可塑性エラストマー
- カラー：ゴールド、マンゴーオレンジ ●キャスター：φ100mm
- 搭載推奨カゴ：29～33ℓカゴ

車いすと連結した  
イメージ

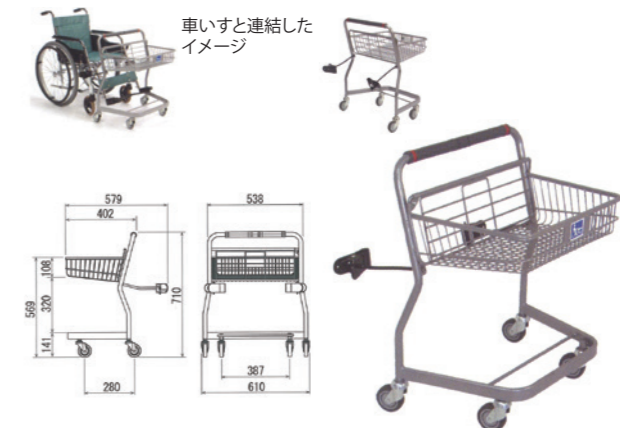

### 4 PK3-C75 車いす専用カート

品番	サイズ	出荷単位
PK3-C75	W610×D579×H710mm	1台

- 材質：スチール（カラーコーティング） ●カラー：シルバー
- キャスター：φ75mm ●搭載推奨カゴ：29～33ℓカゴ
- 車いすは別売り



### 5 ショッピングカート AL93-C100

品番	サイズ	出荷単位
AL93-C100	W485×D591×H918mm	1台

- 材質：アルミニウム（アルマイト処理） ●カラー：シルバー
- キャスター：φ100mm ●搭載推奨カゴ：29～33ℓカゴ ●重量：5.7kg

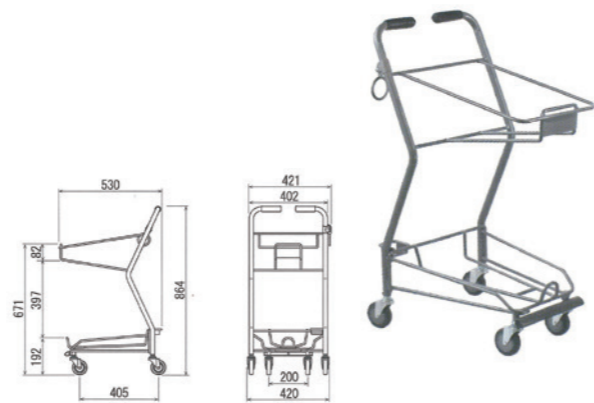

### 6 ショッピングカート PY901E-C75

品番	サイズ	出荷単位
PY901E-C75	W421×D530×H864mm	1台

- 材質：スチール（カラーコーティング） ●カラー：シルバー
- キャスター：φ75mm ●搭載推奨カゴ：29～31ℓカゴ ●重量：6.1kg

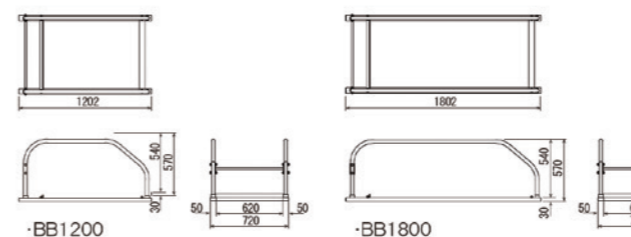

### 5 ショッピングカート収納庫 ショッピングカートゲート

品番	サイズ	出荷単位
①基本体 BA1200	幅内寸550(全幅650)×長さ1202mm	1台
②基本体 BA1800	幅内寸550(全幅650)×長さ1802mm	1台
③基本体 BB1200	幅内寸620(全幅720)×長さ1202mm	1台
④基本体 BB1800	幅内寸620(全幅720)×長さ1802mm	1台
⑤基本体 BC1200	幅内寸700(全幅800)×長さ1202mm	1台
⑥基本体 BC1800	幅内寸700(全幅800)×長さ1802mm	1台
⑦連結体 CA1200	幅内寸550(全幅600)×長さ1202mm	1台
⑧連結体 CA1800	幅内寸550(全幅600)×長さ1802mm	1台
⑨連結体 CB1200	幅内寸620(全幅670)×長さ1202mm	1台
⑩連結体 CB1800	幅内寸620(全幅670)×長さ1802mm	1台
⑪連結体 CC1200	幅内寸700(全幅750)×長さ1202mm	1台
⑫連結体 CC1800	幅内寸700(全幅750)×長さ1802mm	1台

※幅内寸法は、収納できるカートの最大幅のことです。

エスファニチャー

「シンプル」で「使いやすさ」を追求した販売台

傾斜角変更可能

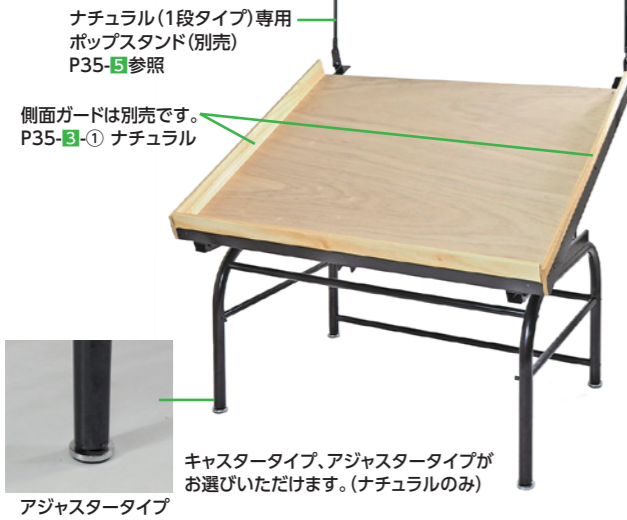

1 エスファニチャー ナチュラル 1段階タイプ

	サイズ(フラット時)	出荷単位
①	W900×D922×H670mm	1台
②	W1200×D922×H670mm	1台
③	W1500×D922×H670mm	1台
④	W1800×D922×H670mm	1台

●カラー：ナチュラル ●材質：桐材、スチール(カチオン塗装)

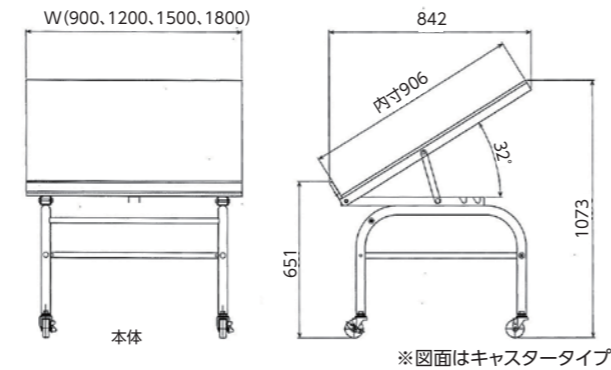

傾斜角変更可能



2 エスファニチャー 黒 1段階タイプ

	サイズ(フラット時)	出荷単位
①	W900×D922×H670mm	1台
②	W1200×D922×H670mm	1台
③	W1800×D922×H670mm	1台

●カラー：黒 ●材質：再生ポリスチレン、スチール(カチオン塗装)

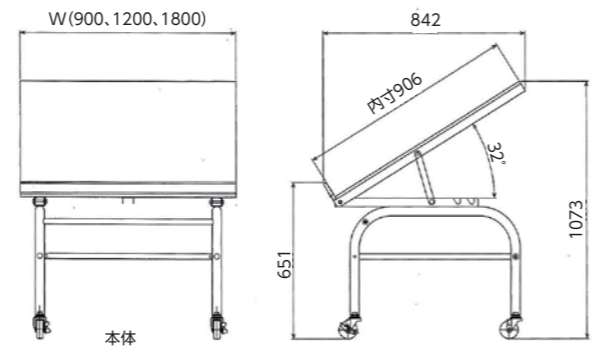

傾斜角変更可能



3 エスファニチャー 2段階タイプ

規格	サイズ(フラット時)	出荷単位
W1200	W1200×D673×H1345mm	1台

●カラー：黒 ●材質：再生ポリスチレン、スチール(カチオン塗装)

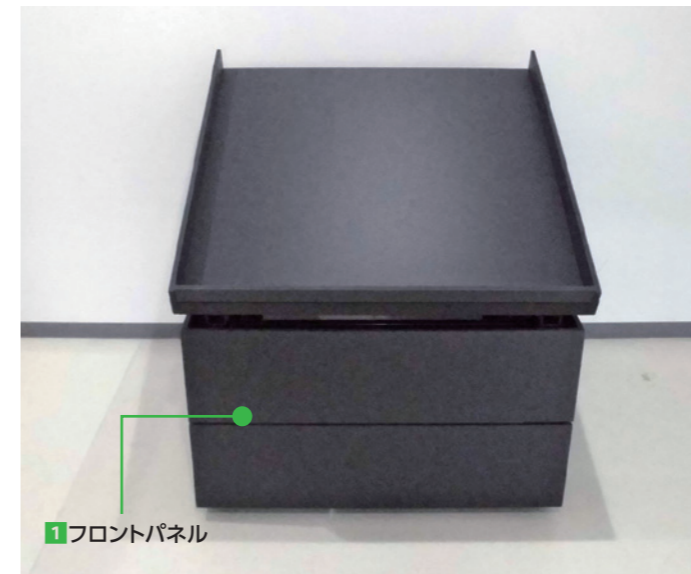
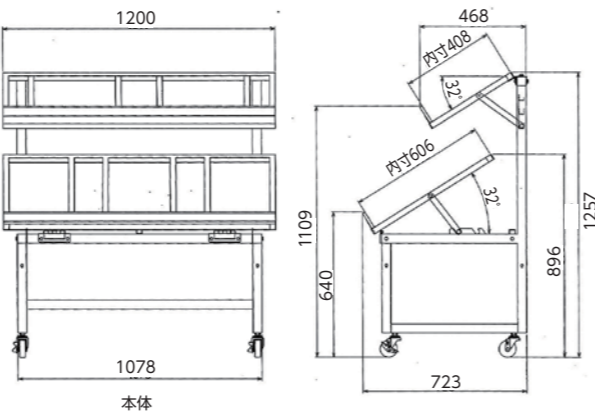

ここがポイント！  
フロントパネル、サイドパネルは  
本体に引っかけるだけで設置できます。

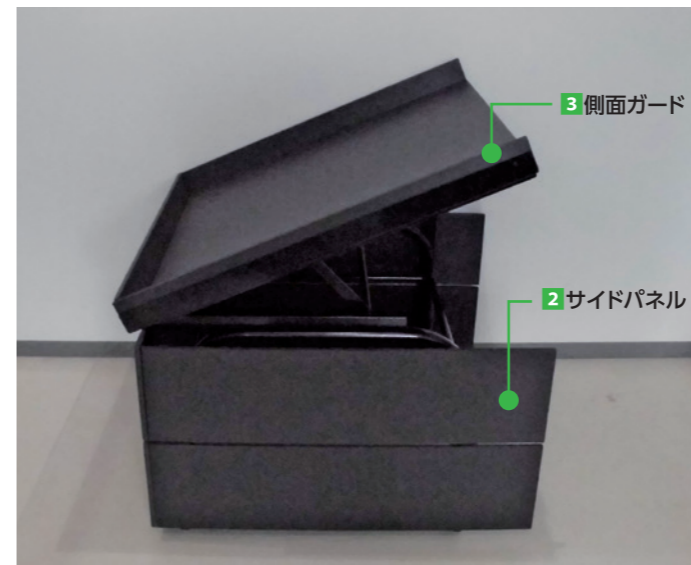

1 エスファニチャー フロントパネル

規格	サイズ	出荷単位
①900用	W900×H493mm	1枚
②1200用	W1200×H493mm	1枚
③1800用	W1800×H493mm	1枚
④2段階タイプ用	W1200×H500mm	1枚

●カラー：黒 ●材質：再生ポリスチレン、スチール(カチオン塗装)

2 エスファニチャー サイドパネル(左右セット)

規格	サイズ	出荷単位
①1段階タイプ共通	W908×H493mm	1セット
②2段階タイプ用	W656×H500mm	1セット

●カラー：黒 ●材質：再生ポリスチレン、スチール(カチオン塗装)

3 エスファニチャー側面ガード(左右セット)

規格	サイズ	出荷単位
①1段階タイプ共通	W920×H77mm	1セット
②2段階タイプ用(上)	W420×H80mm	1セット
③2段階タイプ用(下)	W617×H80mm	1セット

●カラー：①黒・ナチュラル ②③黒  
●材質：桐材、スチール(カチオン塗装)

4 エスファニチャーセンターステージ

規格	出荷単位
①W900用	1台
②W1200用	1台

●カラー：黒 ●材質：再生ポリスチレン、スチール(カチオン塗装)

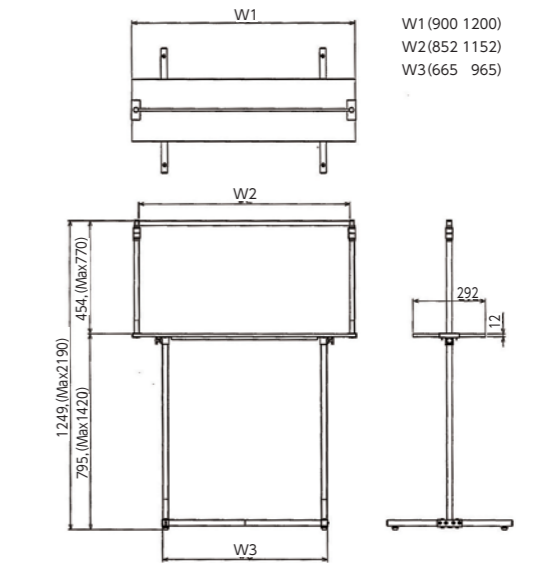

※ナチュラルカラーはございません。

5 エスファニチャー ナチュラル専用POPスタンド

規格	サイズ	出荷単位
①W900用	W860×H400~700mm	1台
②W1200用	W1160×H400~700mm	1台
③W1500用	W1460×H400~700mm	1台
④W1800用	W1760×H400~700mm	1台

●材質：スチール(カチオン塗装) ●P34-①専用

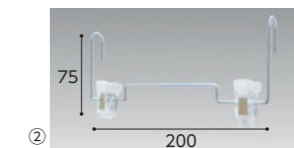

6 ポップハンガー φ3

品番	サイズ	出荷単位
①OK-AG00004	W200×H50mm	1個
②OK-DC00033	W200×H75mm	1個

●材質：スチールφ3mm、クロームメッキ

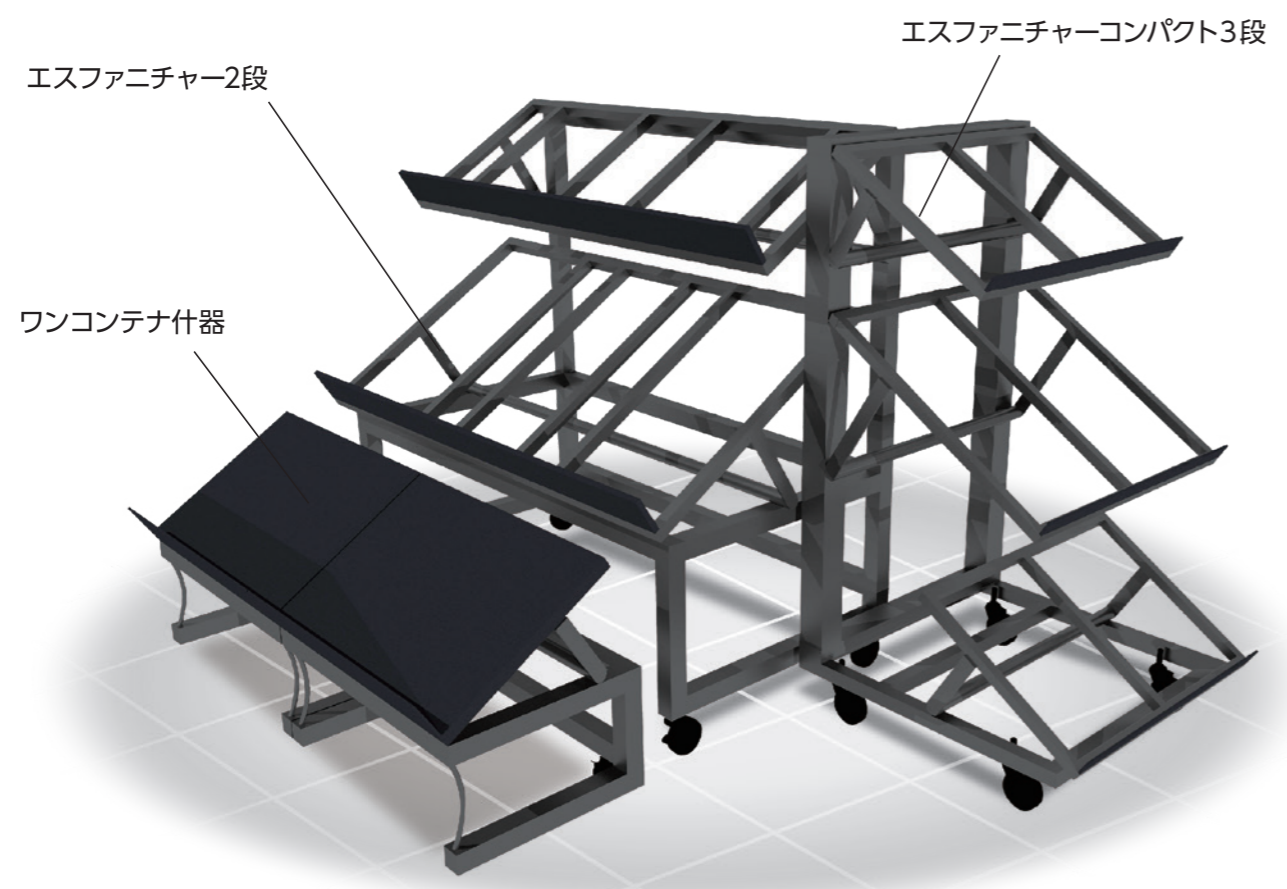

エスファニチャー2段  
ワンコンテナ什器

エスファニチャーコンパクト3段



エスファニチャー2段、エスファニチャーコンパクト3段は、それぞれの棚板を3段階に可変でき、陳列商品や在庫状況に応じて設置変更が可能です。更に、ディスプレイオリコンを活用することで、開店準備や商品の入れ替え、補充の時短・省力化がはかれます。

バリエーション



オプション収納タイプ

オプション収納タイプ

オリコン収納タイプ

2段式傾斜販売台  
スチール仕様でスタイリッシュに



別注展開例



ワンコンテナ什器

2段式傾斜販売台(W1800mm)1台 + ワンコンテナ什器3台  
オプションのフロント什器を採用し、インパクト・ボリューム感あふれる売場展開。

つなげると什器になります



**1 オルコン**

規格	サイズ(mm)	出荷単位
①標準タイプ	W600×D400×H187	1個
②ハーフタイプ	W300×D400×H187	1個

●カラー：オークブラウン、パーチグレイ、ヘーゼルクリーム  
●折りたたみ高さ：①35mm ②58mm

**2 オルコン 2WAYカバー蓋**

規格	サイズ(mm)	出荷単位
①標準タイプ	W607×D405×H54	1個
②ハーフタイプ	W307×D405×H54	1個

●カラー：オークブラウン、パーチグレイ、ヘーゼルクリーム

**3 オルコン 2WAYカバーキャスター付**

規格	サイズ(mm)	出荷単位
①標準タイプ	W607×D405×H132	1個
②ハーフタイプ	W307×D405×H132	1個

●カラー：オークブラウン、パーチグレイ、ヘーゼルクリーム

水洗いOK

## デファニチャー

理想の売り場を現実に。

「こんなカタチ」「こんな色合」「この場所をこうしたい」  
それぞれの理想に少しでも近づけるように、  
あらゆるスペースやあらゆる用途に添う提案をいたします。

《納品までの流れ》

現地  
お打ち合せ



弊社からの  
提案



詳細、仕様の  
決定



納品

## 島什器

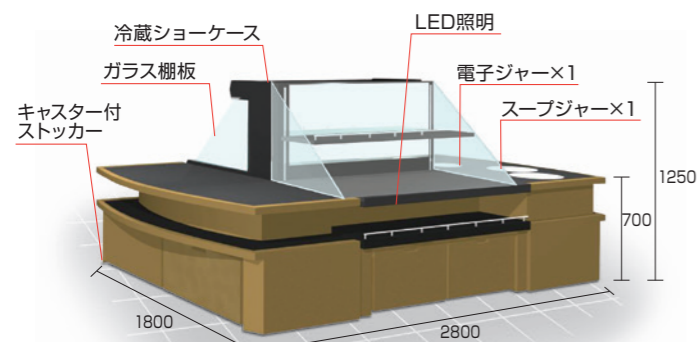

冷蔵ショーケース、木製片面什器、エンド什器の  
組合せ構成。冷蔵ショーケースのオプション側板を  
取付けることで、什器の一体感をアップ。  
サラダ等の冷惣菜、揚げ物の温惣菜、ライス、スープを  
選ぶ楽しさを演出します。

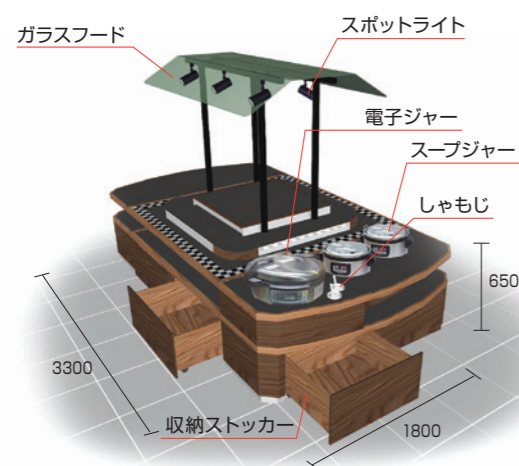

中央什器と両エンドの什器で構成。中央什器には4箇所、  
両エンドには各2箇所、合計8箇所のストッカーを設置。  
収納スペースに限られる店内において、十分な収納容量を確保  
いたします。エンド部分においては、電子ジャー・スープジャーを  
掘り込み式にいたしました。どなた様でも簡単に取り付けて  
いただくことが可能です。



## 可変什器

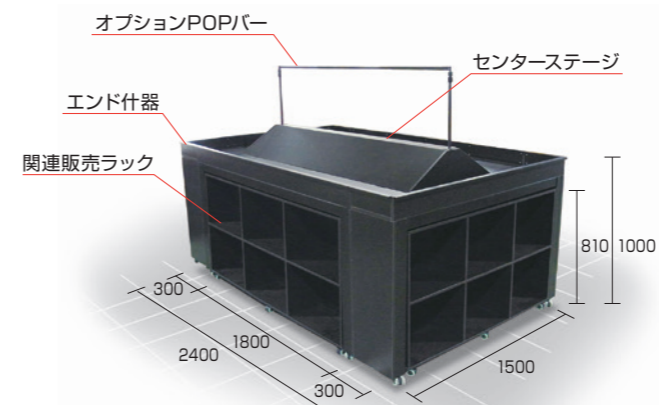

青果物の販売だけでなく、幅広く運用できる什器に仕上げました。  
什器の腰高を高く設定し選びやすく、手にとりやすくなりました。  
下部は、関連販売も含めボリューム感を出し限られた売場面積を  
有効に使える提案です。



## 壁面什器

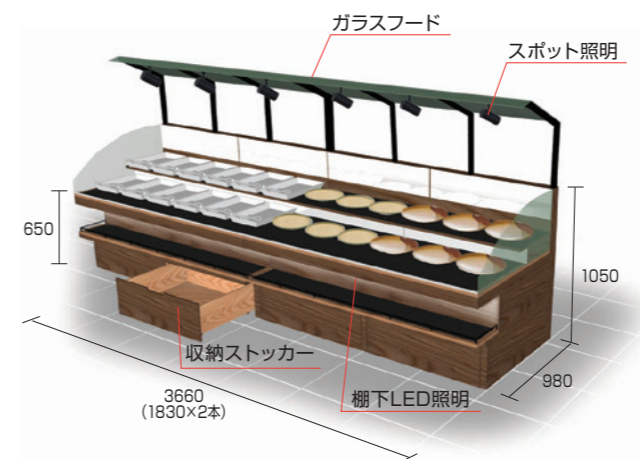
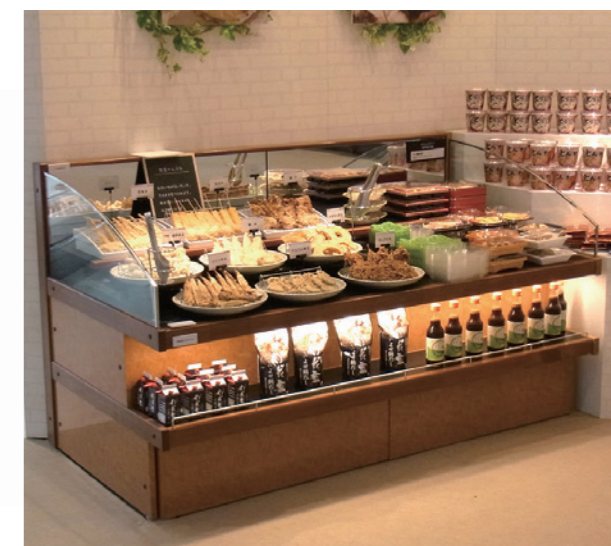
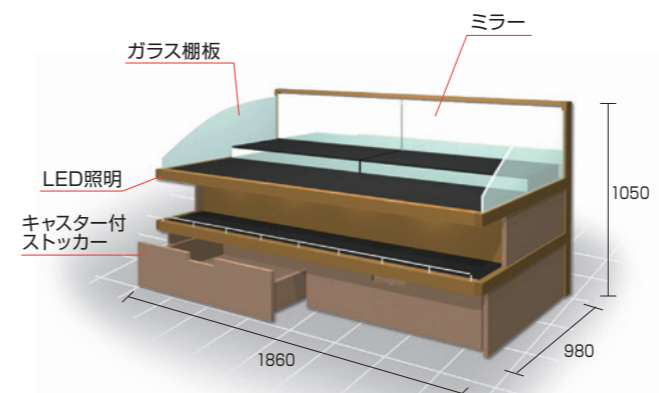

## 売り場実例集(イメージ)

### 直売所

毎朝農家から届く、新鮮な野菜や果実たち。四季折々の食材を魅せる売場づくりをご提案いたします。



### 物産館

その土地ならではの農産品を使った加工品たち。作り手の思いを発信するお手伝いをいたします。



他製品も取扱いがあります。お気軽にお問合せください。

### 道の駅

地域の情報発信の場として、人気を集める道の駅。地方の特色や個性を表現しながら、人やモノ、暮らしを感じられる店舗を創造いたします。



### 土産物店

ワクワク感のある演出で、旅の醍醐味をお手伝いいたします。



他製品も取扱いがあります。お気軽にお問合せください。

**1 木製平台什器(一体式・アジャスター) 別注**

**2 木製平上置台(一体式)**

基本型パース 売場の広さに合わせて、  
立体パースを作成。

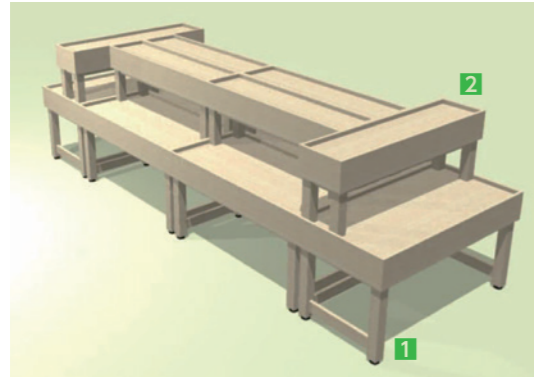

三面図 立体の形状を三面図で表現。

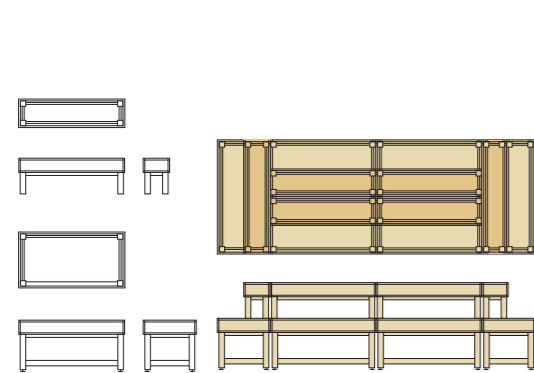

完成品 ジャストサイズの什器が完成。



**3 木製多段什器(一体式・アジャスター) 別注**

**4 木製棚可動式什器(ストッカー付)**

基本型パース 商品が立体的に見える多段式は、用途に  
合わせてサイズも段数も自由自在に設計。



三面図

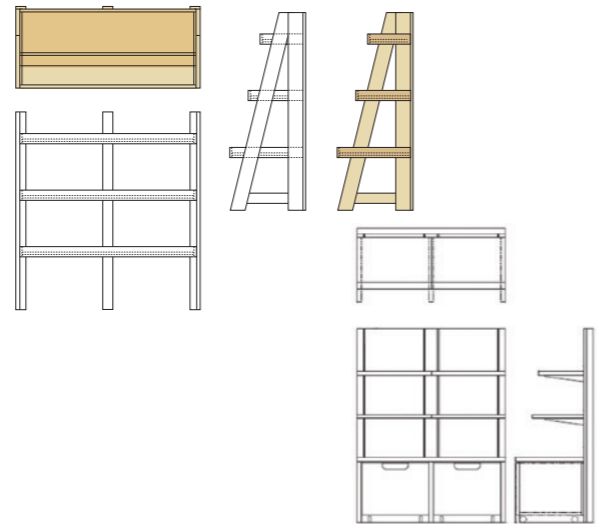

完成品 省スペースに、こだわりの野菜や加工品  
を陳列できます。



※ストッカーなしも可

他製品も取扱いがあります。お気軽にお問い合わせください。

**1 花什器木製2段タイプ 別注**

(一体式・キャスター)

基本型パース 限られたスペースを有効に活用できる  
什器をご提案。

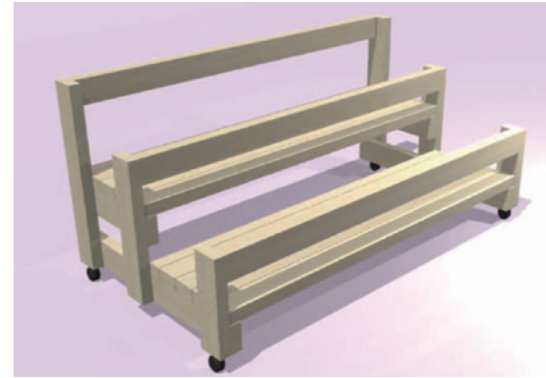

三面図

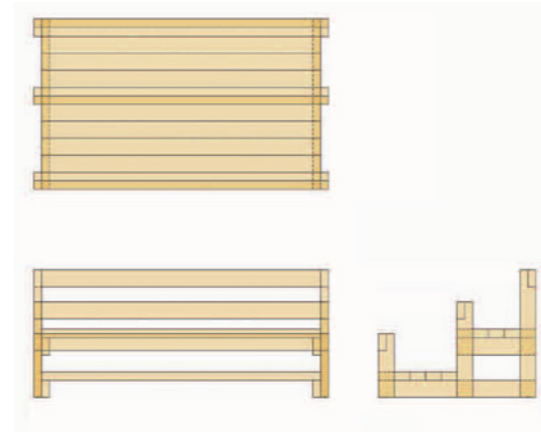

完成品 彩り豊かに、季節の花々を演出。



**2 園芸什器鋳物2段タイプ 別注**

(一体式・キャスター)

基本型パース 花苗や鉢物など、毎日の水やりも  
安心の鋳物タイプ。

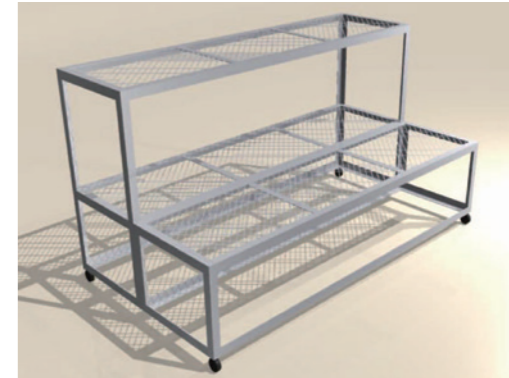

三面図

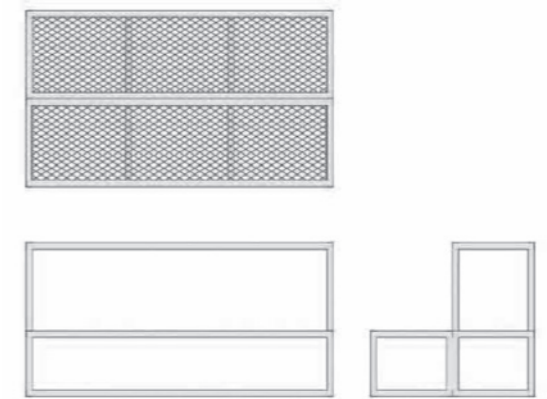

完成品



別注 別注マークのある商品につきましては、サイズ、  
材質、用途、制作個数等を伺い、別途お見積り  
させていただきます。

他製品も取扱いがあります。お気軽にお問い合わせください。



1 デリスター

規格	サイズ(mm)	出荷単位
①BOXタイプ	W410×D360×H670~H820	1台
②トレータイプ	W410×D360×H670~H820	1台

●材質：本体・ゴミ箱 / ポリプロピレン 脚 / スチールクロムメッキ仕上 ケース(ケースタイプ)のみ / スチロール樹脂  
●付属品：①POP スタンド ②カード差し



① ホワイト ④ ブラック ⑤ ダークグリーン

2 セルフスタンドワイド

規格	品番	カラー	出荷単位
①トレータイプ	1510855	ホワイト	1台
②トレータイプ	1510857	ブラック	1台
③カバータイプ	1510856	ホワイト	1台
④カバータイプ	1510858	ブラック	1台
⑤カバータイプ	1510860	ダークグリーン	1台

●材質：トレー・ダストボックス / ABS (抗菌) フードカバー / PS、脚 (上部・下部) / ステンレス

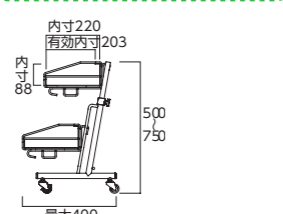
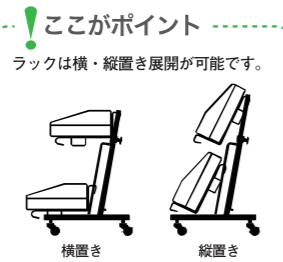

3 アシストラックFA

品番	タイプ	サイズ(mm)	出荷単位
1530023	W600 2段	W610×D400×H500~H750	1台

●材質：スチール・黒塗装 ●キャスター：φ40  
●耐荷重：ラック1個につき10Kg 計20Kg(オプションラック装着時 計30Kg)

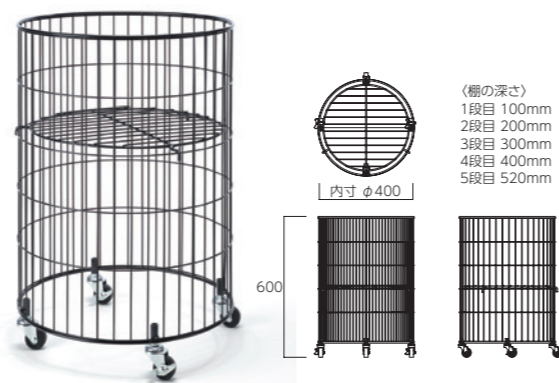

4 ワイヤーワゴンサークル

品番	サイズ(mm)	出荷単位
1530041	φ400×H600	ブラック 1台

●材質：スチール・黒塗装  
●耐荷重：25Kg

惣菜パックを縦置きにすることで、最小の奥行き175mmを実現しました。

独自機構のパック押さえにより、片手で1枚ずつ惣菜パックが取りやすい。  
惣菜パックの重ね取りによるロスを減らすことができます。

トングフック・フロントフック 左右いずれにも設置可能  
小物トレー大(2個付き)  
H580~700mmに調整可能  
有効内寸=W450mm  
特殊なパック押さえで惣菜パックが1枚ずつ取りやすい!  
特許出願中

小物トレー 左右・外内いずれにも設置可能※

惣菜パック 惣菜袋(箱入り) 惣菜パック+惣菜袋(箱入り)

小物トレー(付属品)・トングフック・フロントフック(別売品)が設置可能です。

1 スマートパックスタンド

品番	サイズ(mm)	出荷単位
601269	W465×D175×H580~H700	1台

●材質：本体 / スチール粉体塗装仕上 (黒) 小物トレー / PVC 樹脂、パック押さえ / ABS・PC 複合樹脂 ●重量：3.1kg ●付属品：小物トレー大 2  
●耐荷重：本体 4kgf、小物トレー 150gf

特殊なパック押さえ

惣菜パックサイズ  
小=W163 H225mm  
中=W193 H195mm  
大=W219 H225mm  
を基準としています。

設置可能な惣菜パックの高さ=195~280mm

高さ変更が可能です

メインフレーム  
ストックフレーム

2 スマートパックホルダー

品番	サイズ(mm)	出荷単位
601272	W240×D150×H190~H230	1台

●材質：本体 / ステンレス (SUS304)、パック押さえ / ABS・PC 複合樹脂  
●重量：410g ●耐荷重：1kgf

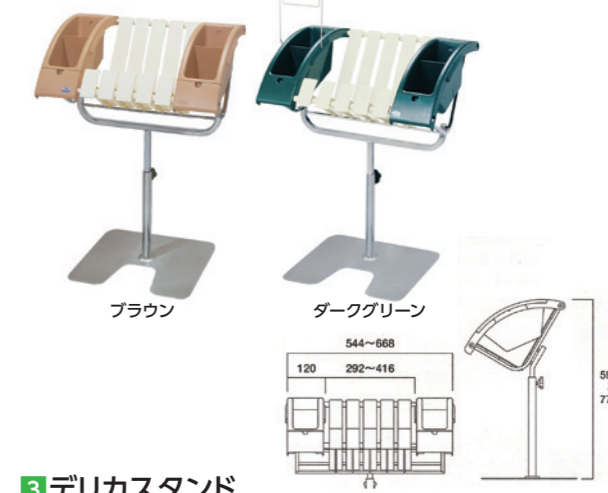

3 デリカスタンド

品番	カラー	出荷単位
①1591486	ブラウン	1台
②1591485	ダークグリーン	1台

●材質：本体 / ABS、上部フレーム / スチール・クロムメッキ、台座 / ステンレス  
●付属：トング掛け φ3 スチール・クロムメッキ

お買い物前にピタッと触れるだけで静電気を放電。

店舗にご来店いただくお客様がショッピングカートに触られたときに「パチッ!」。  
また、製造工場では半導体部品・製品を扱う現場などでは静電気破壊による破損損失をおこしたり、精密なデータを測定したりする現場では計測器のデータが不安定になったり、時には高額な検査装置が破損するケースもあります。そういう時にエレピタです!!

エレピタの最大の特徴は好きな場所に低コストで簡単に設置できる点です。

5 エレピタ

サイズ(mm)	出荷単位
φ400xH1050	1台

■静電気対策が必要な業界(一部)

業界	考えられる問題点
塗料	製品不良・火災
印刷	製品不良
フィルム	毛髪、粉塵の混入
半導体	製品不良
食品	毛髪、粉塵の混入
プラスチック樹脂射出成型	粉塵吸いつきによる製品不良

※確実に静電気対策をするためには、アースをつなぐことをおすすめします。(アース線はオプション品となっております)

カートゲート付近だけでなく、サービスカウンター・更衣室・バックヤードでのご使用をお勧めいたします。  
静電気が原因でおこるホコリ・頭髮等の異物混入対策にも、ぜひご使用ください。



グレーのシートが静電気を取り除きます。 ウェットティッシュを取りやすいように角度を設定。

他製品も取扱いがあります。お気軽にお問い合わせください。

演出効果の高いレンガ調



5 レンガ柄スリム床置ディスプレイ

品番	サイズ(mm)	出荷単位
621H-56816	外寸: W360×D250×H前480・後550 内寸: W340×D230×H前85・後150	1台

●材質：美粧段ボール

他製品も取扱いがあります。お気軽にお問い合わせください。



1 中折ワゴンネットタイプ黒

規格	品番	サイズ	出荷単位
①w900	61410-01	W900×D600×H864mm	1台
②w1200	61410-02	W1200×D600×H864mm	1台

- カラー：黒 ●材質：本体/スチール製粉体塗装、底板/合板
- 耐荷重：本体/65kg、収納棚/30kg、ネット面/20kg
- カゴの深さ：146mm(4面ネット時H700mm)
- 折りたたみ時寸法：W910×D125×H864mm
- 樹脂製双輪キャスター：直径40mm(ストッパー付き・無し×各2個)

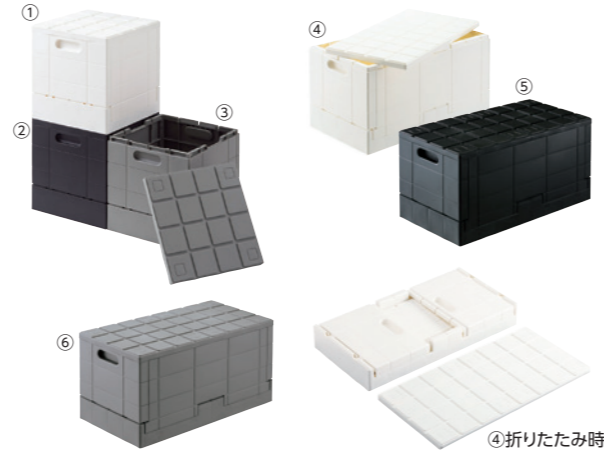

2 スタッキングコンテナボックス

規格	品番	外寸	出荷単位
①小 ホワイト	61851-01	W300×D300×H302mm	1個
②小 ブラック	61851-02	W300×D300×H302mm	1個
③小 グレー	61851-03	W300×D300×H302mm	1個
④大 ホワイト	61852-01	W600×D300×H300mm	1個
⑤大 ブラック	61852-02	W600×D300×H300mm	1個
⑥大 グレー	61852-03	W600×D300×H300mm	1個

- 材質：ポリプロピレン ●耐荷重：100kg
- 折りたたみサイズ：①～③W300×D300×H103 ④～⑥W600×D300×H100



3 折りたたみプラットフォーム W1500

- 品番：612H-56962
- 外寸：W1500×D750×H800mm
- 材質：フレーム/スチール塗装仕上、上箱/アルミ、天板/木、幕/ポリエステル、キャスター/ナイロン
- 天面耐荷重：約100kg



4 プラットフォーム W1200

- 品番：612H-55895WHT
- 外寸：W1200×D750×H800mm
- カラー：ホワイト ●重量：18.4kg
- 耐荷重：50kg(収納棚40kg)
- キャスター：ストッパー付・無し×各2個
- 収納棚付

5 プラットフォーム W900

- 品番：612H-55894WHT
- 外寸：W900×D750×H800mm
- カラー：ホワイト ●重量：13.8kg
- 耐荷重：50kg(収納棚40kg)
- キャスター：ストッパー付・無し×各2個
- 収納棚付



6 折りたたみワゴン クローム

品番	サイズ	出荷単位
① 611H-50350-1	W900×D600×H780mm	1台
② 611H-50350-2	W1200×D600×H780mm	1台

- 素材：スチール製クロームメッキ ●重量：①約12kg、②約14kg ●耐荷重：50kg



7 ユニットワゴン 白

品番	サイズ	出荷単位
① 611H-40665-1	W900×D600×H800mm	1台
② 611H-40665-2	W1200×D600×H800mm	1台

- 素材：スチール製 ●耐荷重：60kg



1 ライトスタンド AN型

品番	サイズ	出荷単位
AN-13	W600×D400×H930mm	1台

- 素材：スチール製 ●積載荷重：60kg

2 ライトスタンド BN-3段型

品番	サイズ	カラー	出荷単位
①BN-13	W600×D450×H950mm	ホワイト	1台
②BN-33	W900×D450×H950mm	ホワイト	1台
③BN-13-K	W600×D450×H950mm	ブラック	1台
④BN-33-K	W900×D450×H950mm	ブラック	1台

- 素材：スチール製 ●積載荷重：60kg



3 ライトスタンド BN-4段型

品番	サイズ	カラー	出荷単位
①BN-14	W600×D450×H1210mm	ホワイト	1台
②BN-34	W900×D450×H1210mm	ホワイト	1台
③BN-14-K	W600×D450×H1210mm	ブラック	1台
④BN-34-K	W900×D450×H1210mm	ブラック	1台

- 素材：スチール製 ●積載荷重：80kg

4 ライトスタンド BN-5段型

品番	サイズ	カラー	出荷単位
①BN-15	W600×D450×H1710mm	ホワイト	1台
②BN-35	W900×D450×H1710mm	ホワイト	1台

- 素材：スチール製 ●積載荷重：100kg



5 回転ネットスタンド 3段階高さ調整

規格	サイズ	出荷単位
①三角白	W570×D570×H1350・H1500・H1600mm	1台
②三角黒	W570×D570×H1350・H1500・H1600mm	1台
③四角白	W570×D570×H1350・H1500・H1600mm	1台

- 材質：スチール ●ネット面：W400×H1000 ●ネットピッチ：50×50

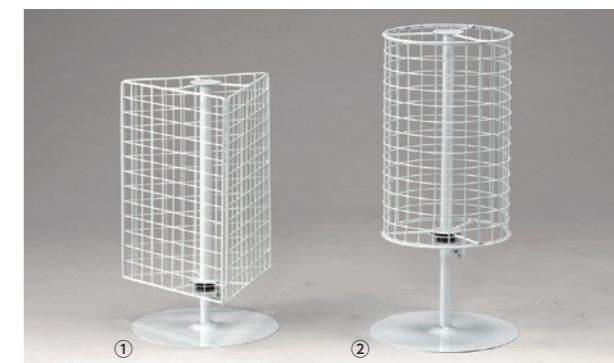

6 卓上回転ネット

規格	サイズ	出荷単位
①三角白	W220×D220×H450～H650mm	1台
②円型白	φ220×H450～H650mm	1台

- 材質：スチール ●ネット：①H400 ②H400 ●ネットピッチ：30×30



7 ネット 白

品番	サイズ
①597H-55064WHT	300×600mm
②597H-40596WHT	300×900mm
③597H-40597WHT	300×1200mm
④597H-40598WHT	300×1500mm
⑤597H-40599WHT	450×900mm
⑥597H-40600WHT	450×1200mm
⑦597H-40601WHT	450×1500mm
⑧597H-40602WHT	600×900mm
⑨597H-40603WHT	600×1200mm
⑩597H-40604WHT	600×1500mm
⑪597H-40605WHT	900×900mm
⑫597H-40606WHT	900×1200mm
⑬597H-40607WHT	900×1500mm
⑭597H-52159WHT	900×1800mm
⑮597H-52160WHT	1200×1500mm
⑯597H-52161WHT	1200×1800mm

- 素材：スチール製 ●ネットピッチ：50×50

8 ネット 黒

品番	サイズ
①597H-55064BLK	300×600mm
②597H-40596BLK	300×900mm
③597H-40597BLK	300×1200mm
④597H-40598BLK	300×1500mm
⑤597H-40599BLK	450×900mm
⑥597H-40600BLK	450×1200mm
⑦597H-40601BLK	450×1500mm
⑧597H-40602BLK	600×900mm
⑨597H-40603BLK	600×1200mm
⑩597H-40604BLK	600×1500mm
⑪597H-40605BLK	900×900mm
⑫597H-40606BLK	900×1200mm
⑬597H-40607BLK	900×1500mm
⑭597H-52159BLK	900×1800mm
⑮597H-52160BLK	1200×1500mm
⑯597H-52161BLK	1200×1800mm

- 素材：スチール製 ●ネットピッチ：50×50

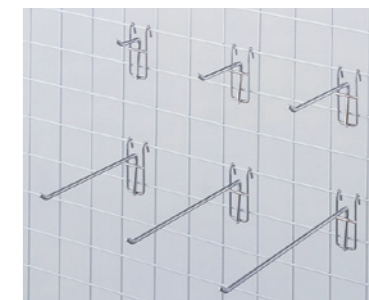

9 ネット用フック φ5mm

規格	品番	サイズ
①L50	603H-20283	長さ50mm
②L100	603H-20284	長さ100mm
③L150	603H-20285	長さ150mm
④L200	603H-20286	長さ200mm
⑤L250	603H-20287	長さ250mm
⑥L300	603H-20288	長さ300mm

- 素材：スチール製クロムメッキ ●サイズ：本体/W28、フック部/φ5 ●耐荷重：2kg



1 ロードポップサイン

品番	サイズ(mm)	出荷単位
G-5020-Y/G	W400×D380×H1100	1台

●カラー：イエロー・グレー ●材質：本体 / ポリエチレン 樹脂、 面板 / PET  
●重量：4kg (満水時 32kg)

付属のチェーンで、簡単に仕切りができます。



1 スタンドサイン 120 プラチェーン付

サイズ(mm)	重量	満水時重量	出荷単位
460×460×H1200	6.8kg	約57.6kg	1台

●材質：本体・キャップ・チェーン/ポリエチレン、  
止め具/ポリカーボネート、  
チェーン収納フタ/ポリプロピレン、チェーンリング/ステンレス  
●チェーン有効長さ：約 2100mm

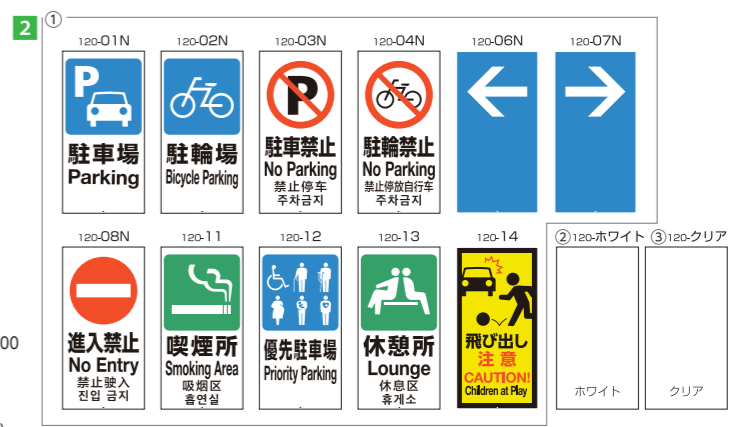

2 面板 120

規格	サイズ(mm)	出荷単位
①120規格	387×766×t1.7	1枚
②120ホワイト	387×766×t1.5	1枚
③120クリア	387×766×t1.5	1枚

●材質：PET ●①は上の囲みの中からお選びください  
※両面に使用する場合は 2 枚必要です。\*ホワイト、クリアは厚みが違います。

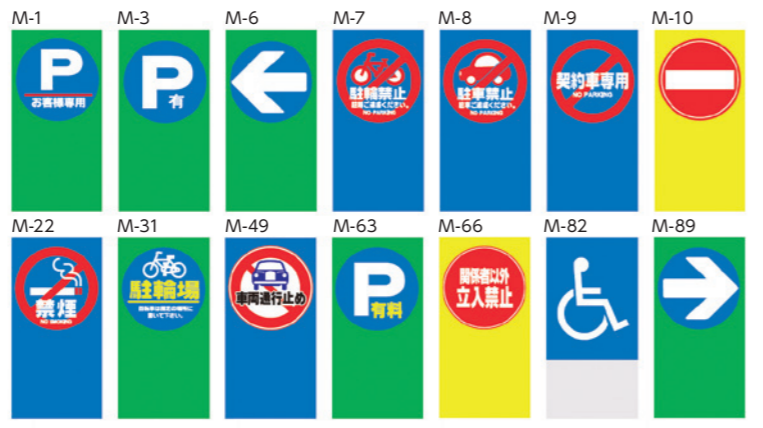

2 マルチポップサイン

品番	サイズ(mm)	出荷単位
G-5029-Y/G	W500×D350×H1180	1台

●カラー：イエロー・グレー ●材質：本体 / ポリエチレン 樹脂、 面板 / PET  
●重量：6kg (満水時 59kg)



3 スタンドサイン 125R

サイズ(mm)	重量	満水時重量	出荷単位
425×425×H1250	5.2kg	約59kg	1台

●材質：ポリエチレン ●カラー：シルバー、イエロー



4 面板 125R

規格	サイズ(mm)	出荷単位
①125R規格	φ370×t1.2	1枚
②125Rホワイト	φ370×t1.0	1枚
③125Rクリア	φ370×t1.0	1枚

●材質：PET ●①は上の囲みの中からお選びください  
※両面に使用する場合は 2 枚必要です。\*ホワイト、クリアは厚みが違います。



3 スタンドサイン 80 折りたたみ

サイズ(mm)	重量	出荷単位
465×475×H770	5.1kg	1台

●カラー：ブラック・イエロー  
●材質：本体・キャップ / ポリエチレン、  
止め具 / ポリカーボネート、  
持ち手カバー / 合成ゴム  
●折りたたみ時サイズ(mm)：  
465×160×H800  
●満水時重量：約15.1kg



4 スタンドサイン 80

サイズ(mm)	重量	出荷単位
480×340×H800	3kg	1台

●カラー：シルバー・イエロー  
●材質：ポリエチレン  
●満水時重量：約34kg

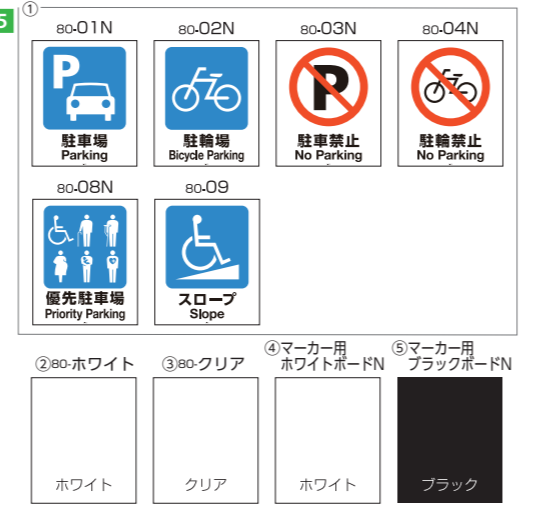

5 面板 80

規格	サイズ(mm)	出荷単位
①80規格	392×470×t1.7	1枚
②80ホワイト	392×470×t1.5	1枚
③80クリア	392×470×t1.5	1枚
④マーカー用ホワイトボードN	392×470×t1.7	1枚
⑤マーカー用ブラックボードN	392×470×t1.7	1枚

●材質：PET ●①は上の囲みの中からお選びください  
※両面に使用する場合は 2 枚必要です。\*ホワイト、クリアは厚みが違います。



5 カラープラポール キャップ

規格	サイズ(mm)	出荷単位
①基本色	φ67×H86.5	1個
②ロック付	φ67×H86.5	1個

●カラー：レッド、イエロー、ブルー、ホワイト、ブラック  
●材質：ポリエチレン



7 カラープラポール ピラー

サイズ(mm)	重量	出荷単位
約63×H863	約380g	1本

●カラー：レッド、イエロー、ブルー、ホワイト、ブラック、グレー  
●材質：ポリエチレン



8 カラープラポール 2.5mチェーン入りポール

規格	サイズ(mm)	出荷単位
①基本色	約63×H863	1本
②トラ柄 反射	約63×H863	1本

●カラー：①レッド、イエロー、ホワイト、ブラック、グリーン、  
ブラウン、グレー②ブラック/イエロー  
●材質：ポリエチレン



9 カラープラポール ベース

規格	サイズ(mm)	出荷単位
①基本色	φ300×H70	1個
②ゴムベース	φ300×H70	1個
③サインキャップ用ゴムベース	φ300×H70	1個

●カラー：①レッド、イエロー、ブルー、ホワイト、ブラック  
②③ブラック  
●材質：①ポリエチレン ②③ゴム  
●重量：①約435g ②約2,650g ③約5,200g



10 カラープラポール サインキャッププレート

規格	サイズ(mm)	出荷単位
①基本色	約φ256	1枚

●材質：PET、アクリル系粘着剤  
●取り付け方法：裏面粘着仕様



### 1カラフルコーン

品番	サイズ(mm)	カラー	出荷単位
①30129	380×380×H700	赤色	1個
②30131	380×380×H700	青色	1個
③30132	380×380×H700	黄色	1個
④30133	380×380×H700	緑色	1個

●材質:LDPE(低密度ポリエチレン) ●重量:850g



### 2NEWコーン用ベッド 2kg

品番	サイズ(mm)	穴の直径	出荷単位
38427	370×370×H20	φ305mm	1個

●材質:ゴム



### 3コーンバー

品番	長さ(mm)	リング部内径(mm)	バーの太さ(mm)	カラー	出荷単位
①30581	1500	φ83	φ34	黄/黒	1本
②30582	1500	φ83	φ34	赤/白	1本
③30138	2000	φ83	φ34	黄/黒	1本
④30139	2000	φ83	φ34	赤/白	1本

●材質:ABS、PE

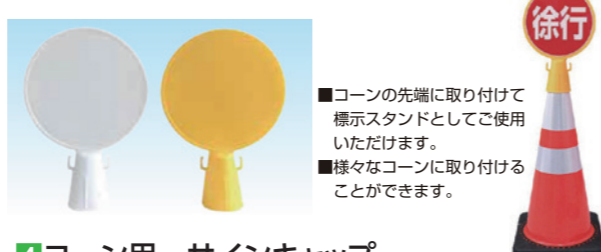

### 4コーン用 サインキャップ

品番	サイズ(mm)	重量	カラー	出荷単位
①CP-68	約280×H410	約350g	イエロー	1個
②CP-69	約280×H410	約350g	ホワイト	1個

●材質:ポリエチレン ●付属品:取り付け用ビス×2

■コーンの先端に取り付けて  
標示スタンドとしてご使用  
いただけます。  
■様々なコーンに取り付ける  
ことができます。



コーンウェイト一体型

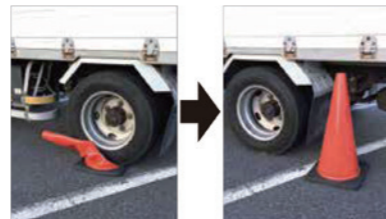

■柔軟性に優れていて、  
車両に踏まれても  
割れづらいです。  
■ウェイト一体型で倒れ  
にくいです。

### 5PVCコーン 700

品番	規格	サイズ(mm)	重量	出荷単位
①CP-70	レッド	360×360×H700	約3,500g	1個
②CP-71	レッド/反射	360×360×H700	約3,500g	1個

●材質:PVC/ゴム



コーンウェイト一体型

### 6穴あきコーン

品番	サイズ(mm)	重量(g)	カラー	出荷単位
①CHR-700RE	360×360×H700	約3,100	レッド	1個
②CHR-700BL	360×360×H700	約3,100	ブルー	1個
③CHR-700GY	360×360×H700	約3,100	グリーンイエロー	1個
④CHR-700YE	360×360×H700	約3,100	イエロー	1個

●材質:PVC/ゴム



**風に強い!**  
穴により風の抵抗を軽減



**水害に強い!**  
穴により水の抵抗を軽減

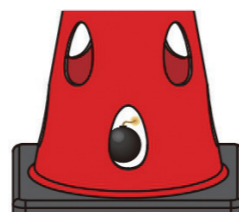

**テロ対策に!**  
中の確認が簡単



**壊れにくい!**  
PVCだから耐久性抜群

他製品も取扱いがあります。お気軽にお問い合わせください。

駐車場などの路面に専用のシートを設置後、バーナーで加熱し溶着させる路面標示材です。DIYで簡単に強力に、比較的lowコストで「プロ並み」の路面標示施工ができます。

### カセットガスバーナー

#### ①RM-4200



- 燃料は経済的なカセットガス。
- ファイヤープロテクター装備。
- ライン施工に適したワイド炎。
- 軽量タイプ、ラクな姿勢で安全作業。

ラクラク電子着火式  
ポンペ(RZ-760)1本付

#### ②RM-22000

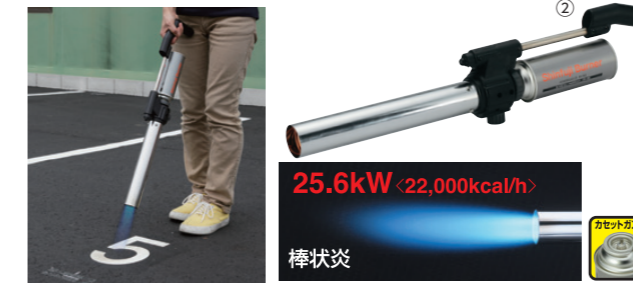

- 気温が低い時や、連続使用でも  
火力が落ちず、パワフルな炎を持続。
- 燃料は経済的なカセットガス。
- 解氷・乾燥作業などマルチに活躍。

ラクラク電子着火式  
ポンペ(RZ-760)1本付

#### ③RM-41000



- 幅広い火口で、広く均一に加熱でき、路面標示施工に最適。
- プロパンボンベ使用により、安定した  
火力で冬の作業や長時間の使用が可能。

### 1ロードマーキング

#### 【専用ガスバーナー】

品番	サイズ	梱包数
①専用バーナー RM-4200	150×60×740mm(全長)	12台
②専用バーナー RM-22000	145×75×680mm(全長)	6台
③専用バーナー RM-41000	910mm(ホース除く全長)	6台
④ガスボンベ RZ-760		48本

- 発熱量: ①4.9kW(4,200kcal/h) ②25.6kW(22,000kcal/h) ③47.3kW(40,700kcal/h)
- 加熱時間目安: ①約25分 ②約5分 ③約3分

■詳しくは弊社担当までお問い合わせください。



- 簡単** マスキング不要!  
直線(ライン)や数字も型の使用やマスキングの  
必要がなく、簡単に仕上がります!
- 強力** ペイントタイプの6倍\*の強度!  
バーナーによる加熱溶着式で作業面との接着  
強度、耐摩耗強度が強く継続期間が長いのが  
特徴です。 ※メーカー実験データによる
- 低コスト** 長持ちだから低コスト!  
一度作業をすれば長持ちします。  
また専門業者へ施工依頼することなく自分で  
作業できるので低コストです!



**①** 設置面の清掃をする。  
設置面の砂、小石などを掃き汚れ、  
ホコリ、水分を取り除きます。

**②** 設置位置を決める。  
チョークやメジャー、テープ  
などが便利です。

**③** ローラーや刷毛、スプレー  
などでプライマーを塗る。  
シートより2cm程、広めに塗って下さい。シートが  
プライマーが付かない程度まで乾燥させて下さい。

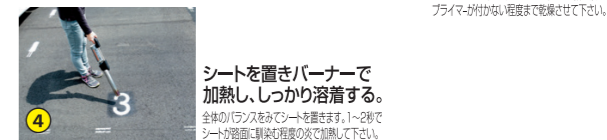

**④** シートを置きバーナーで  
加熱し、しっかりと溶着する。  
全体の「ラ」をみシートを置きます。1〜2分で  
シートが路面に馴染む程度の火で加熱して下さい。

#### 【屋外用】

- ⑤RM-307 ⑥RM-507 ⑦RM-310 ⑧RM-510



#### 【専用マーキングシート】

品番	サイズ	カラー	梱包数
⑤専用マーキングシート RM-307	70mm×5m	白	12巻
⑥専用マーキングシート RM-507	70mm×5m	レモンイエロー	12巻
⑦専用マーキングシート RM-310	100mm×5m	白	12巻
⑧専用マーキングシート RM-510	100mm×5m	レモンイエロー	12巻

- 材質: 熱可塑性樹脂、炭酸カルシウム、体質顔料
- 数字、「月極」「来客用」や車いすマークもあります
- ※私有地以外では使用できません

他製品も取扱いがあります。お気軽にお問い合わせください。

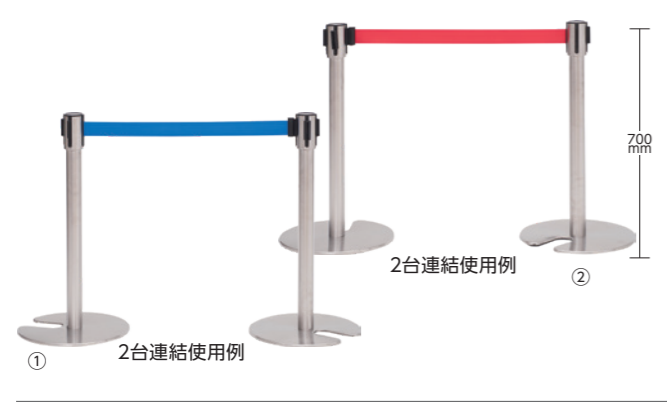

**1 ベルトパーティション SUS-1 (H70cm)**

品番	サイズ(mm)	種別	出荷単位
①235H-51352BLU	φ360×H700、ベルト:47×L1800	ブルー	1台
②235H-51352RED	φ360×H700、ベルト:47×L1800	レッド	1台

●材質：本体 / ステンレス、ベルト / ポリエステル ●重量：6.7kg  
●スタッキング可 ●組立済

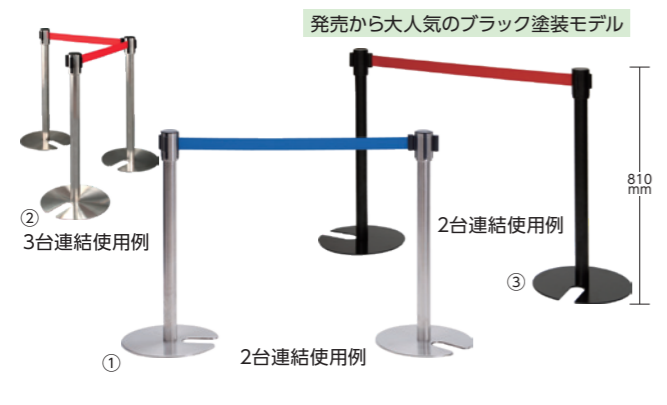

**2 ベルトパーティション SUS-3 (H80cm)**

品番	サイズ(mm)	種別	出荷単位
①236H-51354BLU	φ360×H810、ベルト:47×L1800	ステンブルー	1台
②236H-51354RED	φ360×H810、ベルト:47×L1800	ステンレッド	1台
③236H-55494RED	φ360×H810、ベルト:47×L1800	ブラック/レッド	1台
④236H-33886BLU	φ360×H810、ベルト:47×L1800	ステンブルー	1台
⑤236H-33886RED	φ360×H810、ベルト:47×L1800	ステンレッド	1台

●材質：本体 / ステンレス、ベルト / ポリエステル ●重量：7.0kg  
●スタッキング可 ●①～③組立済、④⑤要組立



**3 ベルトパーティション用ポップ立**

規格	品番	出荷単位
①A5	236H-39399	1個
②B5	236H-39399B5	1個

●材質：ポリプロピレン ●重量：①135g ②180g ●ベルトパーティションSUS-1.3専用



**5 ウォールジョイントパーティション**

サイズ(mm)	重量	出荷単位
スタート部:約W100×D116×H177	スタート部:約600g	1組
キャッチ部:約W28×D22×H170	キャッチ部:約60g	

●ベルトカラー：赤・青・黒  
●材質：ベース/ステンレス、本体/ステンレス・PA樹脂、ベルト/ナイロン(49mm巾)  
●ベルト長さ：約1.7m

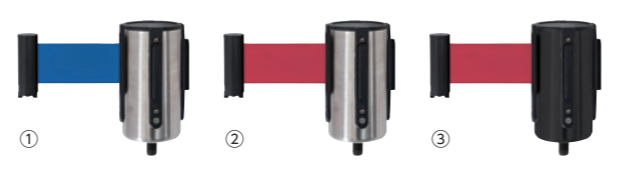

**4 ベルトパーティション交換用ヘッド**

品番	種別	出荷単位
①236H-62048BLU	ステン/ブルー	1台
②236H-62048RED	ステン/レッド	1台
③236H-62050RED	ブラック/レッド	1台

●ベルトパーティションSUS-1.3専用

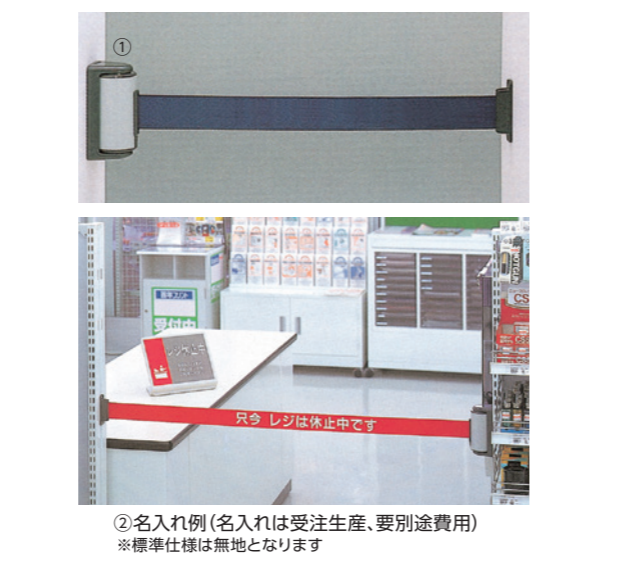

**6 ベルトバリア(マグネット固定式)**

規格	品番	サイズ(mm)	出荷単位
①AF036(青ベルト)	243H-42031BLU	ベルト:49×L1800	1個
②AF037(赤ベルト)	243H-42031RED	ベルト:49×L1800	1個

●材質：本体 / スチール(塗装仕上)+ABS樹脂+マグネット、ベルト / ナイロン  
●ベルト内蔵自動巻取り式 ●ビス穴有(ビス付属)



**1 チェーンスタンド**

品番	サイズ	カラー	出荷単位
①870-32	φ340×H1060mm	黄	1台
②870-33	φ340×H1060mm	黄/黒	1台

●材質：高密度ポリエチレン ●重量：約1.3kg(満水時約9.35kg)  
●チェーン別売

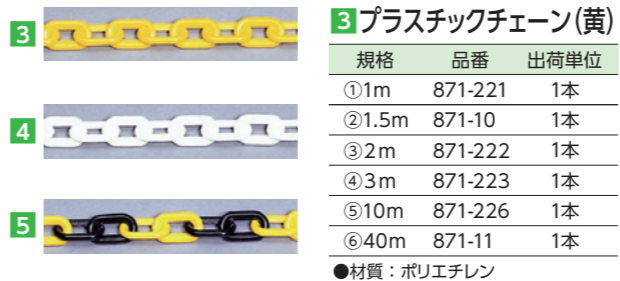

**3 プラスチックチェーン(黄)**

規格	品番	出荷単位
①1m	871-221	1本
②1.5m	871-10	1本
③2m	871-222	1本
④3m	871-223	1本
⑤10m	871-226	1本
⑥40m	871-11	1本

●材質：ポリエチレン

**4 プラスチックチェーン(白)**

規格	品番	出荷単位
①1m	871-231	1本
②1.5m	871-12	1本
③2m	871-232	1本
④3m	871-233	1本
⑤10m	871-236	1本
⑥40m	871-13	1本

●材質：ポリエチレン

**5 プラスチックチェーン(黄/黒)**

規格	品番	出荷単位
①1m	871-241	1本
②1.5m	871-16	1本
③2m	871-242	1本
④3m	871-243	1本
⑤10m	871-246	1本
⑥40m	871-17	1本

●材質：ポリエチレン

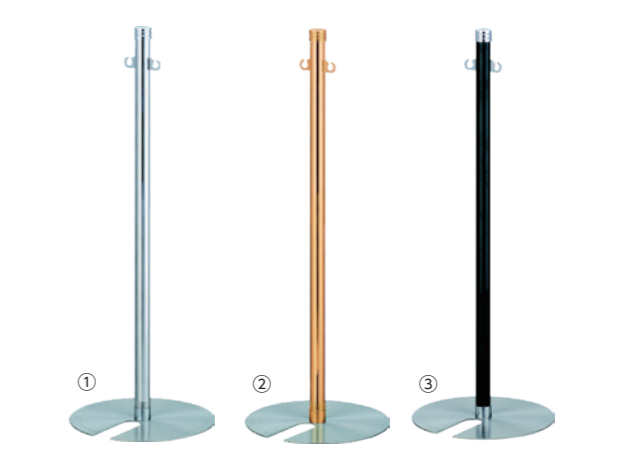

**2 スタッキングロープパーティション**

規格	品番	サイズ	出荷単位
①ステン	241H-42797	φ300×H850mm	1台
②ゴールド	241H-42798	φ300×H850mm	1台
③ブラック	241H-42799	φ300×H850mm	1台

●材質：本体・ベース / ステンレスヘアライン、ポール / ①ステンレスミラー、②スチールゴールドメッキ、③スチール黒粉体塗装 ●重量：3kg ●ロープ別売



**6 カラーロープ(クロム)**

品番	カラー	出荷単位
①242H-22297CRD	レッド	1本
②242H-22297CYE	イエロー	1本
③242H-22297CBL	ブルー	1本
④242H-22297CGY	グレー	1本
⑤242H-22297CWH	ホワイト	1本

●サイズ：φ25×L1200mm ●材質：テトロン

**7 カラーロープ(ゴールド)**

品番	カラー	出荷単位
①242H-22297BRD	レッド	1本
②242H-22297BYE	イエロー	1本
③242H-22297BBL	ブルー	1本
④242H-22297BGY	グレー	1本
⑤242H-22297BWH	ホワイト	1本

●サイズ：φ25×L1200mm ●材質：テトロン



**8 フロアスタンド**

品番	種別	出荷単位
①111H-61489-01	無地	1個
②111H-61489-02	立入禁止	1個
③111H-61489-04	清掃中	1個
④111H-61489-05	足元注意	1個
⑤111H-61489-15	作業中	1個

●材質：PP ●重量：670g ※両面とも同じデザインです  
●サイズ：310×329×H604mm(開いた時)



**9 サインボード 420CC**

品番	サイズ(mm)	出荷単位
Art.6020	W250×D220×H420	1台

●材質：ポリプロピレン

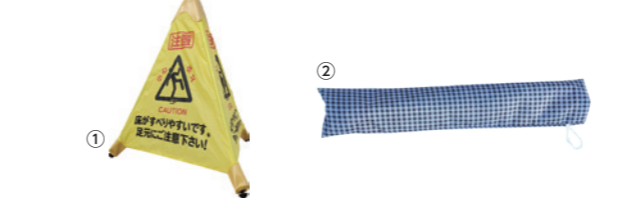

**10 パツと!転倒注意**

品番	サイズ(mm)	出荷単位
①Art.6066	W480×D480×H480	1本
②Art.6069 専用袋	W115×D250×H25	1枚

●材質：①ナイロン、PP、スチール ②ナイロン





### 1 厨房用キャスターペール 排水栓付

規格	品番	サイズ(mm)	出荷単位
①45L	DS-260-645	W305×D505×H595	1台
②70L	DS-260-670	W350×D570×H695	1台

- カラー：ブルー・グレー
- 材質：本体・フタ/ポリプロピレン、排水栓/ポリエチレン、台座/ポリアセタール、キャスター/鋼・エラストマー ●キャスター付 ●容器底面に排水栓付



### 2 折りたたみ式回収ボックス

規格	品番	サイズ(mm)	出荷単位
①ECO-340	YW-110L-PC	W700×D700×H700	1個
②ECO-730	YW-112L-PC	W900×D900×H900	1個

- カラー：ブルー・グリーン
- 材質：ネット/再生PET100%、支柱/FRP、ロープ/ポリエステル
- カート専用分別シールは別売です (受注生産品)



### 1 ワイドペール ST800

規格	重量	出荷単位
①固定足	35.5kg	1台
②キャスター付	38.1kg	1台

- サイズ：①1475×750×H1065mm  
②1475×750×H1145mm
- 材質：ポリエチレン、他
- キャスター径：φ75mm



### 2 ワイドペール ST1000

規格	重量	出荷単位
①固定足	46.9kg	1台
②キャスター付	49.9kg	1台

- サイズ：①1475×750×H1280mm  
②1475×750×H1360mm
- 材質：ポリエチレン、他
- キャスター径：φ75mm



### 3 ワイドペール ST1200

規格	重量	出荷単位
①固定足	53kg	1台
②キャスター付	62.8kg	1台

- サイズ：①1470×850×H1330mm  
②1470×850×H1465mm
- 材質：ポリエチレン、他
- キャスター径：φ75mm



### 4 ワイドペール ST1500

規格	重量	出荷単位
①固定足	55.9kg	1台
②キャスター付	65.7kg	1台

- サイズ：①1780×850×H1330mm  
②1780×850×H1465mm
- 材質：ポリエチレン、他
- キャスター径：φ100mm



中身が透けて見えるので、防犯上安全です。

4種類の分別シール付き(フタ)  
ユニバーサルカラーを採用し、4カ国語に  
対応したシールです。



### 3 分別ユニバーサルペール 65

規格	サイズ(mm)	重量	容量	出荷単位
①フタ(オープン)	346×480×H270	1kg		1個
②フタ(プッシュ)	346×480×H270	1kg		1個
③本体	333×489×H560	2kg	60L	1個

- カラー：ナチュラル
- 材質：①②ポリプロピレン、他 ③ポリプロピレン

### 4 分別ユニバーサルペール 90

規格	サイズ(mm)	重量	容量	出荷単位
①フタ(オープン)	408×568×H270	1.4kg		1個
②フタ(プッシュ)	408×568×H270	1.4kg		1個
③本体	395×571×H648	2.5kg	98L	1個

- カラー：ナチュラル
- 材質：①②ポリプロピレン、他 ③ポリプロピレン

### 商業施設、駅のおむつ交換室や病院、介護施設で大活躍!



脱臭剤カバー  
市販の脱臭剤がセットできます。  
カバー内寸：9.6×11.1×1.7H(cm)

おむつ受け  
フタとおむつ受けは抗菌加工を  
施しています。

汚物が見えない  
おむつ受け付きなので、  
中の汚物を見ずに捨てられます。

- ・おむつ入れシール付き
- ・袋止め付き



### 5 おむつペール 45

サイズ(mm)	重量	容量	カラー	出荷単位
300×425×H686	2.2kg	42L	オレンジ	1個

- 材質：再生ポリプロピレン

### 床の掃除がしやすい壁掛けタイプ!



■本体は清潔を保つため、  
抗菌加工を施しています。  
■プラスチック製だから  
水洗いOK!

**抗菌加工**  
中が見えにくい投入口

中の汚物を見ることなく、  
また本体に手を触れずに  
捨てられます。

お手入れ簡単  
本体を取付け板から  
簡単に取り外せます。

### 6 壁かけサニタリーボックス

サイズ(mm)	カバーオープン時サイズ(mm)	重量	容量	出荷単位
185×110×H260	185×215×H230	500g	2.8L	1個

- 材質：本体・カバー・取付け板/ABS樹脂
- 取付け板 1枚付(両面テープ付)、ネジ 2本付、付属シール付



### 5 ジャンボペール HG400

規格	品番	出荷単位
①キャスター付	HG400C	1台
②固定足	HG400K	1台
③キャスター付	HG400TC	1台
④固定足	HG400TK	1台

- サイズ：870×660×H1100mm
- 材質：FRP
- 色：①②/アイボリー、  
③④/上部アイボリー・  
下部ダークグリーン
- 本体重量：16kg



### 6 ジャンボペール HG600

規格	品番	出荷単位
①キャスター付	HG600C	1台
②固定足	HG600K	1台
③キャスター付	HG600TC	1台
④固定足	HG600TK	1台

- サイズ：1096×716×H1110mm
- 材質：FRP
- 色：①②/アイボリー、  
③④/上部アイボリー・  
下部ダークグリーン
- 本体重量：22kg



### 7 ジャンボペール HG800

規格	品番	出荷単位
①キャスター付	HG800C	1台
②固定足	HG800K	1台
③キャスター付	HG800TC	1台
④固定足	HG800TK	1台

- サイズ：1280×950×H1100mm
- 材質：FRP
- 色：①②/アイボリー、  
③④/上部アイボリー・  
下部ダークグリーン
- 本体重量：26kg



### 8 ジャンボペール HG1000

規格	品番	出荷単位
①キャスター付	HG1000C	1台
②固定足	HG1000K	1台
③キャスター付	HG1000TC	1台
④固定足	HG1000TK	1台

- サイズ：1420×960×H1250mm
- 材質：FRP
- 色：①②/アイボリー、  
③④/上部アイボリー・  
下部ダークグリーン
- 本体重量：36kg

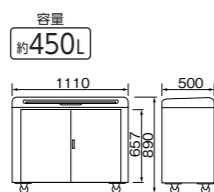

### 1 ジャンボペール FR450

規格	品番	サイズ	出荷単位
①キャスター付	FR450C	W1110×D500×H890mm	1台
②固定足	FR450K	W1110×D500×H890mm	1台

●材質：FRP ●本体重量：19kg

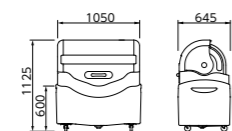

### 2 ジャンボペール PN500

規格	品番	サイズ	出荷単位
①キャスター付	PN500C	W1050×D645×H1125mm	1台
②キャスターなし・固定足	PN500K	W1050×D645×H1125mm	1台

●材質：ポリエチレン(再生素材) ●容量：約520ℓ ●本体重量：27kg

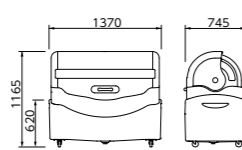

### 3 ジャンボペール PN800

規格	品番	サイズ	出荷単位
①キャスター付	PN800C	W1370×D745×H1165mm	1台
②キャスターなし・固定足	PN800K	W1370×D745×H1165mm	1台

●材質：ポリエチレン(再生素材) ●容量：約815ℓ ●本体重量：36kg

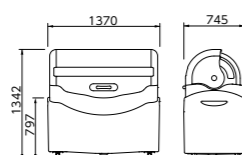

### 4 ジャンボペール PN1000

規格	品番	サイズ	出荷単位
①キャスター付	PN1000C	W1370×D745×H1342mm	1台
②キャスターなし・固定足	PN1000K	W1370×D745×H1342mm	1台

●材質：ポリエチレン(再生素材) ●容量：約1000ℓ ●本体重量：40kg



容量 約700ℓ

### 5 カートペール CPE700(折れフタ仕様)

品番	サイズ	出荷単位
CPE700	W1260×D739×H1105mm	1台

●材質：ポリエチレン ●容量：約700ℓ ●本体重量：40kg

### 6 カートペール CPE700D(スライドドア仕様)

品番	サイズ	出荷単位
CPE700D	W1260×D700×H1160mm	1台

●材質：ポリエチレン ●容量：約700ℓ ●本体重量：40kg

### 7 カートペール CPE700DH ハンドブレーキ(ドラム式)

品番	サイズ	出荷単位
CPE700DH	W1371×D700×H1175mm	1台

●材質：ポリエチレン ●容量：約700ℓ ●本体重量：45kg



#### OPTION



#### メロディ表示灯

表示灯とメロディにより  
注意喚起を促します。

他製品も取扱いがあります。お気軽にお問い合わせください。

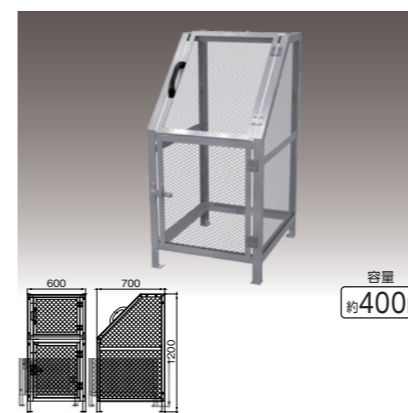

容量 約400ℓ

### 1 ジャンボメッシュ ST400

品番	サイズ	出荷単位
ST400	W600×D700×H1200mm	1台

●材質：スチール(溶融亜鉛メッキ仕上げ)  
●本体重量：41kg

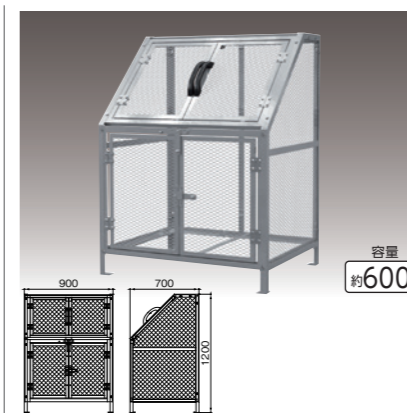

容量 約600ℓ

### 2 ジャンボメッシュ ST600

品番	サイズ	出荷単位
ST600	W900×D700×H1200mm	1台

●材質：スチール(溶融亜鉛メッキ仕上げ)  
●本体重量：54kg

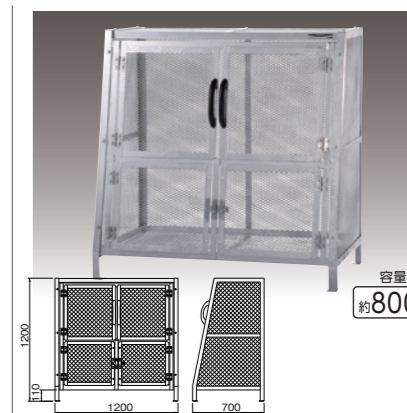

容量 約800ℓ

### 3 ジャンボメッシュ ST760

品番	サイズ	出荷単位
ST760	W1200×D700×H1200mm	1台

●材質：スチール(溶融亜鉛メッキ仕上げ)  
●本体重量：65kg

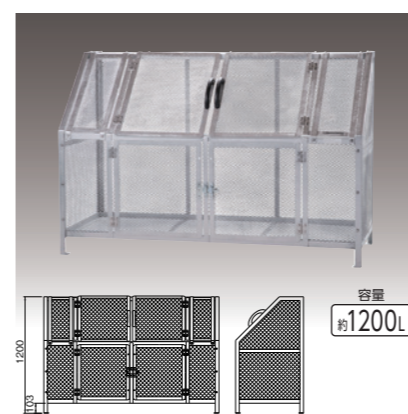

容量 約1200ℓ

### 4 ジャンボメッシュ ST1100

品番	サイズ	出荷単位
ST1100	W1800×D700×H1200mm	1台

●材質：スチール(溶融亜鉛メッキ仕上げ)  
●本体重量：85kg

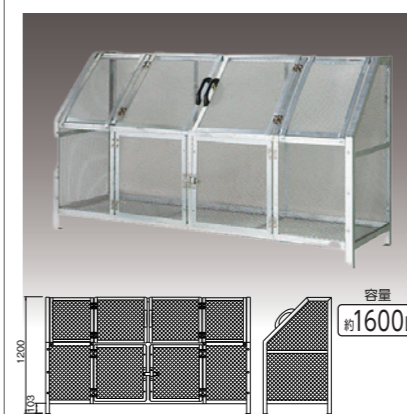

容量 約1600ℓ

### 5 ジャンボメッシュ ST1500

品番	サイズ	出荷単位
ST1500	W2100×D700×H1200mm	1台

●材質：スチール(溶融亜鉛メッキ仕上げ)  
●本体重量：95kg

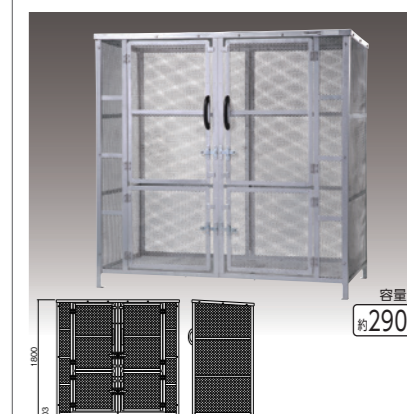

容量 約2900ℓ

### 6 ジャンボメッシュ ST2450

品番	サイズ	出荷単位
ST2450	W1800×D900×H1800mm	1台

●材質：スチール(溶融亜鉛メッキ仕上げ)  
●本体重量：140kg



### 7 小型家電回収ボックス(T1)

品番	サイズ	出荷単位
YW-445L-ID	W440×D530×H1475mm	1台

●材質：ボディ/スチール、内容器/再生PP ●内容器付(別売可能です)  
※写真の表示シールは付属しません



### 8 小型家電回収ボックス(T2)

品番	サイズ	出荷単位
YW-455L-ID	W440×D520×H1032mm	1台

●材質：ボディ/スチールメラミン焼付塗装、内容器/再生PP  
●内容器付(別売可能です) ※写真の表示シールは付属しません



### 9 小型家電回収ボックス(T3)

品番	サイズ	出荷単位
YW-456L-ID	W560×D400×H1018mm	1台

●材質：ボディ/スチールメラミン焼付塗装、内容器/再生PP  
●内容器付(別売可能です) ※写真の表示シールは付属しません



### 10 携帯電話回収ボックス

品番	サイズ	出荷単位
YW-476L-ID	W440×D530×H1450mm	1台

●材質：ボディ/スチールメラミン焼付塗装、内容器/再生PP  
●内容器付(別売可能です) ※写真の表示シールは付属しません

他製品も取扱いがあります。お気軽にお問い合わせください。



**1 傘立て**

品番	サイズ	出荷単位
K-27T	W270×D300×H500mm	1台

●材質：本体 / スチール粉体塗装仕上 (ブラック)、傘枠 / スチール粉体塗装仕上 (ブラック)、受皿 / 樹脂成型品 (ブラック) ●差込口：W65×D80mm×9 個

**2 傘立て**

品番	サイズ	出荷単位
K-48T	W485×D300×H500mm	1台

●材質：本体 / スチール粉体塗装仕上 (ブラック)、傘枠 / スチール粉体塗装仕上 (ブラック)、受皿 / 樹脂成型品 (ブラック) ●差込口：W80×D80mm×15 個

**3 傘立て**

品番	サイズ	出荷単位
K-92T	W920×D300×H500mm	1台

●材質：本体 / スチール粉体塗装仕上 (ブラック)、傘枠 / スチール粉体塗装仕上 (ブラック)、受皿 / 樹脂成型品 (ブラック) ●差込口：W80×D80mm×30 個

**4 傘立て**

品番	サイズ	出荷単位
K-102T	W1360×D300×H500mm	1台

●材質：本体 / スチール粉体塗装仕上 (ブラック)、傘枠 / スチール粉体塗装仕上 (ブラック)、受皿 / 樹脂成型品 (ブラック) ●差込口：W65×D80mm×45 個



**5 傘立て**

品番	サイズ	出荷単位
KS-27S	W270×D300×H500mm	1台

●材質：本体 / ステンレスヘアライン仕上げ、傘枠 / ステンレス、受皿 / 樹脂成型品 (ブラック) ●差込口：W65×D80mm×9 個

**6 傘立て**

品番	サイズ	出荷単位
KS-48S	W485×D300×H500mm	1台

●材質：本体 / ステンレスヘアライン仕上げ、傘枠 / ステンレス、受皿 / 樹脂成型品 (ブラック) ●差込口 W80×D80mm×15 個

**7 傘立て**

品番	サイズ	出荷単位
KS-92S	W920×D300×H500mm	1台

●材質：本体 / ステンレスヘアライン仕上げ、傘枠 / ステンレス、受皿 / 樹脂成型品 (ブラック) ●差込口：W80×D80mm×30 個

**8 傘立て**

品番	サイズ	出荷単位
KS-102S	W1360×D300×H500mm	1台

●材質：本体 / ステンレスヘアライン仕上げ、傘枠 / ステンレス、受皿 / 樹脂成型品 (ブラック) ●差込口：W65×D80mm×45 個



**9 アルミ傘立II 30**

品番	サイズ	出荷単位
UB-281-130-0	W726×D275×H490mm	1台

●材質：本体 / アルミ角パイプにアルマイト仕上、受皿 / ポリプロピレン (再生樹脂)

**10 アルミ傘立II 48**

品番	サイズ	出荷単位
UB-281-148-0	W855×D345×H490mm	1台

●材質：本体 / アルミ角パイプにアルマイト仕上、受皿 / ポリプロピレン (再生樹脂)

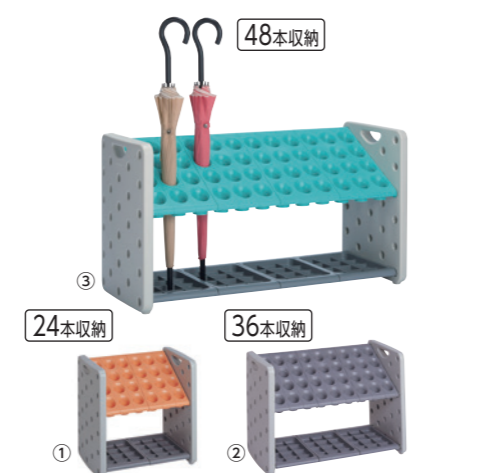

**11 アーバンピット**

規格	品番	サイズ	出荷単位
① K24 (24本立)	UB-287-024	W500×D362×H496mm	1台
② K36 (36本立)	UB-287-036	W710×D362×H496mm	1台
③ K48 (48本立)	UB-287-048	W920×D362×H496mm	1台

カラー グリーン・グレー・オレンジ  
●材質：シュート・受皿 / ポリプロピレン (再生樹脂)、側板 / ポリエチレン、フレームパイプ / スチールパイプにユニクロメッキ



**12 アンブレラスタンド**

品番	サイズ	出荷単位
① BUS-25	φ180×H450mm	1台
② BUS-26	φ225×H450mm	1台

●材質：本体 / ステンレス、受皿 / 樹脂成型品



**1 傘入れ袋スタンド**

規格	品番	サイズ	出荷単位
EL	YA-62L-ID	W324×D461×H1100mm	1台

●材質：ボディ / スチールパイプメラミン焼付、内容器 / 再生PP100%

**2 傘入れ袋スタンド用 傘袋**

規格	品番	サイズ	出荷単位
①72	YA-42L-OP1	W100×長さ720mm、100枚入×40束	1ケース
②80	YA-42L-OP2	W100×長さ800mm、100枚入×20束	1ケース

●材質：HD-PE ●色：半透明



**3 傘入れ袋スタンド(ダストボックス兼用)ステンレス**

規格	品番	サイズ	出荷単位
①	NS-45ST YA-42L-SA	W465×D420×H1045mm	1台
②	NS-25ST YA-69L-SA	W400×D435×H1055mm	1台

●材質：ボディ/ステンレスヘアライン仕上げ、内容器 / ①再生PP100%、②PP

**4 傘入れ袋スタンド(ダストボックス兼用)スチール**

規格	品番	サイズ	出荷単位
①	NS-45 YA-42L-ID	W465×D420×H1045mm	1台
②	NS-25 YA-64L-ID	W400×D435×H1055mm	1台

●材質：ボディ / スチールアクリル焼付、内容器 / ①再生PP100%、②PP



**5 傘ぼん スタンダードタイプ**

規格	品番	サイズ	出荷単位
ビッグホルダー付き	KP-16BH	W362×D338×H840mm	1台

●付属品：長傘専用かさ袋 / 600枚 (3束)、折りたたみ傘専用かさ袋 / 400枚 (2束)  
●キャスター：別売

**6 傘ぼん スリムタイプ**

規格	品番	サイズ	出荷単位
ホルダー付き	KP-19NH	W288×D338×H840mm	1台

●付属品：長傘専用かさ袋 / 400枚 (2束)、折りたたみ傘専用かさ袋 / 200枚 (1束)  
●キャスター：別売



**7 傘ぼん 折りたたみ傘用一体タイプ**

品番	サイズ	出荷単位
KP-09SS	W505×D319×H840mm	1台

●付属品：長傘専用かさ袋 / 400枚 (2束)、折りたたみ傘専用かさ袋 / 200枚 (1束)  
●キャスター：1組 (2個)

**8 傘ぼん スタンダード ブラックスペシャル仕様**

品番	サイズ	出荷単位
KP-96BKS	W346×D360×H840mm	1台

●付属品：長傘専用かさ袋 / 2,000枚 (10束)、折りたたみ傘専用かさ袋 / 200枚 (1束)  
●キャスター：1組 (2個)

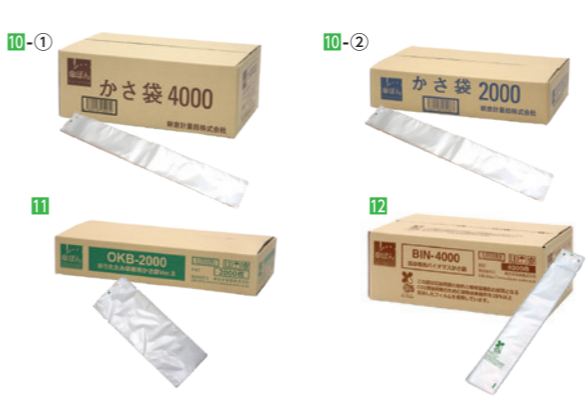

**9 傘ぼん 専用キャスター (2個1組)**

サイズ	出荷単位
ゴム車直径40mm×長さ72mm	1組

**10 傘ぼん専用かさ袋 長傘専用かさ袋**

規格	サイズ	出荷単位
①4000枚入	W110×長さ750mm、200枚入×20束	1ケース
②2000枚入	W110×長さ750mm、200枚入×10束	1ケース

●材質：高密度ポリエチレン (HDPE) [可燃性]

**11 傘ぼん専用かさ袋 折りたたみ傘専用かさ袋Ver.Ⅱ**

規格	品番	サイズ	出荷単位
2000枚入	OKB-2000	W168×長さ450mm、200枚入×10束	1ケース

●材質：高密度ポリエチレン (HDPE) [可燃性]

**12 傘ぼん専用かさ袋 長傘専用バイオマスかさ袋**

規格	品番	サイズ	出荷単位
4000枚入	BIN-4000	W110×長さ750mm、200枚入×20束	1ケース

●材質：高密度ポリエチレン (HDPE) [可燃性]、バイオマス (サトウキビ由来) 25%



※写真はイメージです

1 スリムスタンド I型

品番	サイズ(mm)	出荷単位
F2243	W270×D600×H970	1台

●カラー：黒 ●花桶6号3ケ付  
※花桶は黒色のみでのご提供となります



2 スリムスタンド II型

品番	サイズ(mm)	出荷単位
F2244	W270×D600×H970	1台

●カラー：黒 ●花桶ロング3号3ケ付



3 CFスタンドHタイプ

品番	サイズ(mm)	出荷単位
F2234	W553×D750×H1130	1台

●付属品：花桶6号×8個  
※花桶は黒色のみでのご提供となります



4 カジュアルフラワースタンド  
ひな段M型(黒) 桶付セット

品番	サイズ(mm)	出荷単位
F2250	W1055×D630×H1140	1台

●付属品：花桶3号(黒)×12個



5 花桶

規格	品番	サイズ(mm)	出荷単位
① (特大) 1号	F0600	φ310×H450	1個
② (大) 2号	F0601	φ245×H330	1個
③ (中) 3号	F0602	φ220×H290	1個
④ (小) 4号	F0603	φ200×H260	1個
⑤ (特小) 5号	F0604	φ170×H200	1個
⑥ 6号	F0605	φ180×H270	1個
⑦ (特中) 7号	F0606	φ270×H380	1個

●カラー：黒 ●材質：ポリエチレン樹脂製



6 花桶ロング

規格	品番	サイズ(mm)	出荷単位
① 1号	F0608	φ255×H386	1個
② 2号	F0609	φ235×H355	1個
③ 3号	F0610	φ219×H330	1個
④ 5号	F0612	φ180×H253	1個

●カラー：黒 ●材質：ポリエチレン樹脂製



7 手持ち花桶角型

規格	品番	サイズ(mm)	出荷単位
① M	F0637	角175×H355	1個
② L	F0638	角200×H405	1個

●カラー：ブラック・アイボリー ●材質：ポリエチレン樹脂製

生花、造花、青果、一般食品、雑貨などの  
ディスプレイ、販売にオススメ!



1 オバケツ

規格	品番	サイズ	出荷単位
① M8	508H-02402	(口径305・底径240)×H150mm	1個
② FN10	508H-02403	(口径220・底径180)×H280mm	1個
③ FN22	508H-50599	(口径300・底径240)×H360mm	1個

●材質：トタン

規格	品番	サイズ	出荷単位
④ FN45	508H-50602	(口径355・底径305)×H510mm	1個
⑤ M70・フタ付き	508H-62210-01	(口径430・底径365)×H650mm	1個
⑥ KM70・フタ付き	508H-62210-02	(口径430・底径375)×H685mm	1個

●⑥樹脂製単輪キャスターφ32mm(ストッパー付×6個)



2 プリキ花桶 ホワイト

規格	品番	サイズ	出荷単位
① 1号	F0561	φ235×H410mm	1個
② 2号	F0562	φ180×H310mm	1個
③ 3号	F0563	φ160×H255mm	1個

●マットタイプ



3 プリキ花桶 ブラック

規格	品番	サイズ	出荷単位
① 1号	F0551	φ235×H410mm	1個
② 2号	F0552	φ180×H310mm	1個
③ 3号	F0553	φ160×H255mm	1個

●マットタイプ



コンパクト収納  
ワンタッチロック

4 華荷カーゴ

品番	サイズ(mm)	積載重量	出荷単位
KC-01S	W1585×D530×H1455	50kg/1段	1台

●材質：アルミ製 ●天地4段



5 華荷カーゴミニ

品番	サイズ(mm)	積載重量	出荷単位
KC-02M	W1297×D508×H1312	40kg/1段	1台

●材質：アルミ製 ●棚板枚数：3段



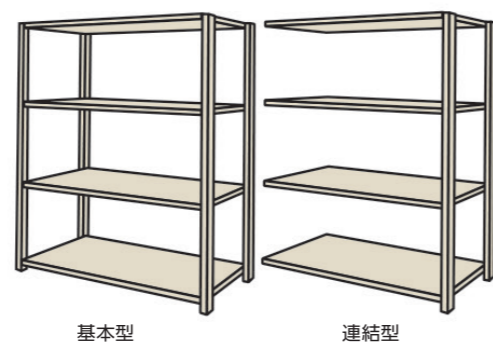

### 1 軽量ボルトレスラック M150 (150kg/段)

下記より組み合わせをお選びください

規格	×	間口(W)	×	奥行(D)	×	高さ(H)	×	棚の枚数(推奨)
基本型		860mm		295mm		1200mm		3段
連結型		1160mm		445mm		1500mm		4段
		1460mm		595mm		1800mm		5段
		1760mm				2100mm		
						2400mm		

- 最大積載質量(等分布載荷): 150kg/段
- カラー: サングレー
- 集中荷重になりますと耐荷重能力は半減します

軽量ラック、軽中量ラックの他に  
中量ラック(300kg/段)、  
重量ラック(1000kg/段)の  
ご用意もあります。

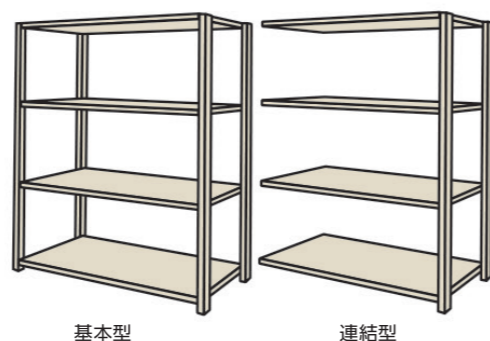

### 2 軽中量ボルトレスラック M200 (200kg/段)

下記より組み合わせをお選びください

規格	×	間口(W)	×	奥行(D)	×	高さ(H)	×	棚の枚数(推奨)
基本型		860mm		300mm		1200mm		3段
連結型		1160mm		450mm		1500mm		4段
		1460mm		600mm		1800mm		5段
		1760mm				2100mm		
						2400mm		

- 最大積載質量(等分布載荷): 200kg/段
- カラー: サングレー
- 集中荷重になりますと耐荷重能力は半減します

他製品も取扱いがあります。お気軽にお問い合わせください。



### 1 ユニット什器 UL両面

下記より組み合わせをお選びください

規格	×	バック	×	間口(W)	×	奥行(D)	×	高さ(H)	×	カラー
基本型		ボード		120cm		125cm		120cm		シルキー
連結型		ネット		90cm		95cm		135cm		ハイグレイ
				75cm		85cm		150cm		
				60cm		77cm		165cm		
						65cm		180cm		
								210cm		



### 2 ユニット什器 UL片面

下記より組み合わせをお選びください

規格	×	バック	×	間口(W)	×	奥行(D)	×	高さ(H)	×	カラー
基本型		ボード		120cm		67cm		120cm		シルキー
連結型		ネット		90cm		62cm		135cm		ハイグレイ
				75cm		52cm		150cm		
				60cm		47cm		165cm		
						43cm		180cm		
						37cm		210cm		
								240cm		

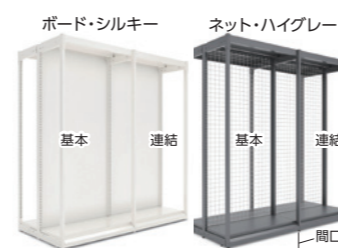

### 3 ユニット什器 LT両面

下記より組み合わせをお選びください

規格	×	バック	×	間口(W)	×	奥行(D)	×	高さ(H)	×	カラー
基本型		ボード		120cm		137cm		181cm		シルキー
連結型		ネット		90cm		107cm		211cm		ハイグレイ
								241cm		

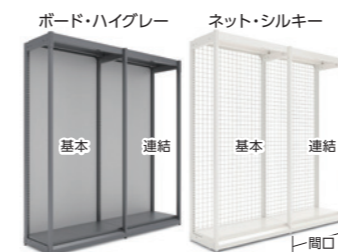

### 4 ユニット什器 LT片面

下記より組み合わせをお選びください

規格	×	バック	×	間口(W)	×	奥行(D)	×	高さ(H)	×	カラー
基本型		ボード		120cm		73cm		181cm		シルキー
連結型		ネット		90cm		58cm		211cm		ハイグレイ
								241cm		

すべての組み合わせのご用意があるわけではありません。担当営業にお問い合わせください。



### 5 UL棚セット<0°・15°>(棚受付き)

下記より組み合わせをお選びください

間口(W)	×	奥行(D)	×	カラー
120cm		20cm		シルキー
90cm		24cm		ハイグレイ
75cm		30cm		
60cm		36cm		
		40cm		
		45cm		
		55cm		
		60cm		

### 6 LT専用棚セット(棚受付き)

下記より組み合わせをお選びください

間口(W)	×	奥行(D)	×	カラー
120cm		45cm		シルキー
90cm		60cm		ハイグレイ

●本体ベース棚と同じサイズをご使用ください



他製品も取扱いがあります。お気軽にお問い合わせください。

陳列商品を美しく演出します。



1 セルシオ/エコセル

規格	サイズ	出荷単位
原板	W1220×D915mm	1枚

●材質：ポリオレフィン系樹脂 ●厚み：約 0.3mm ●別注サイズカット可能です

2 セルシオ/エコセルモール

規格	サイズ	出荷単位
① 3尺	W905×D28mm	1本
② 4尺	W1210×D28mm	1本

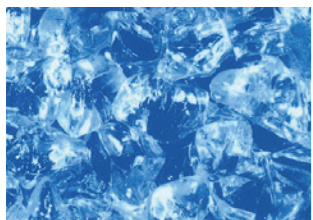

ブルーアイスE

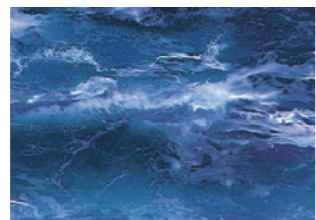

バブマリンE



大理石 白E



大理石 緑E

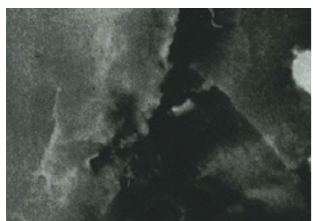

大理石 黒E



大理石 ピンクE

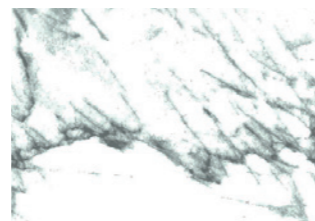

新墨流しE



墨流し



レンガ白E



レンガ赤E



レンガ黒E



檜スノコE



檜

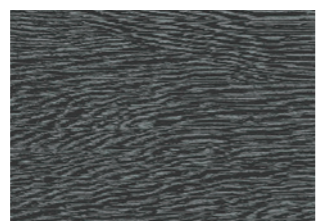

黒桧

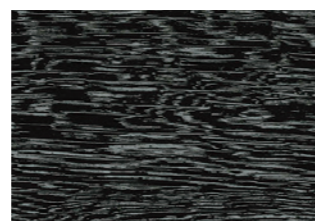

ブラックオークE

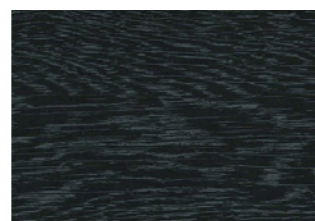

ブラックウッドE

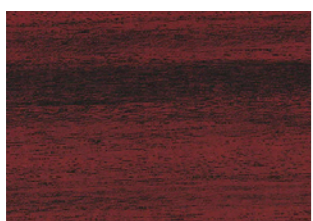

チークE



オーク



オークホワイト

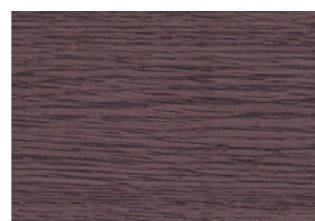

オークレッド

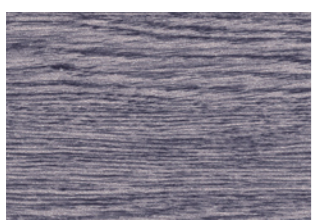

オークグレー

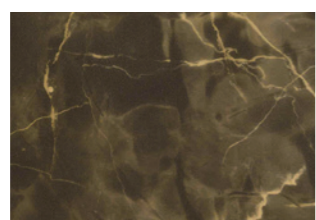

マーブルゴールド

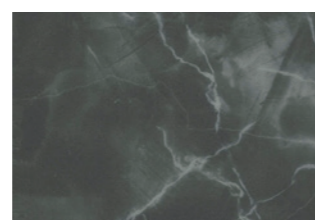

マーブルロイヤル

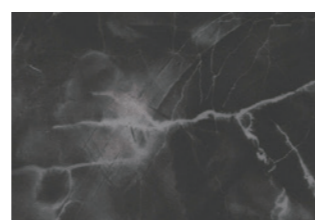

マーブルブラック

カラーバリエーションが豊富なオリジナルシートです。  
オレフィン樹脂を使用していますので、環境面でも安心です。

ご希望のサイズにカットして出荷いたします。  
サンプル帳もご用意しております。

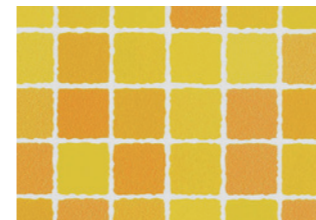

キューブオレンジE

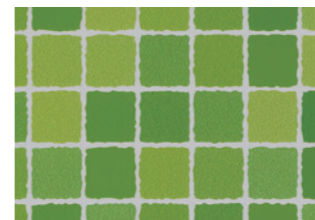

キューブグリーンE

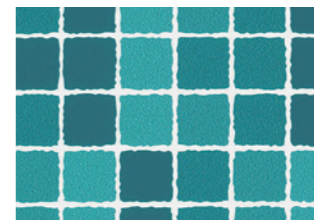

キューブブルーE



新焼杉E

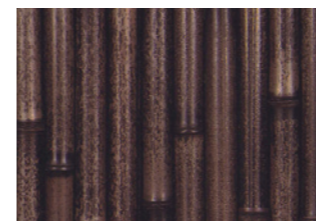

くす竹E



和紙 ピンクE



和紙 茶E

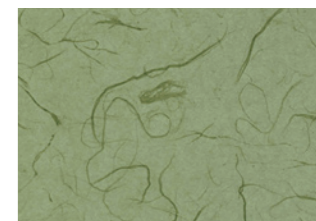

和紙 緑E

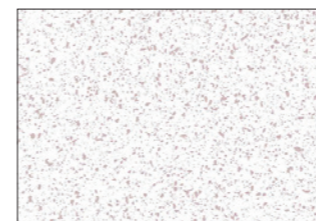

石目 白

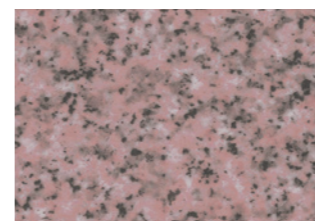

石目 赤E

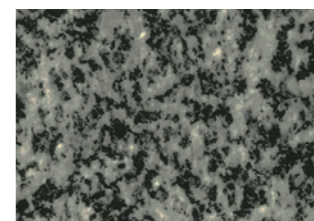

石目 灰E



みかげ

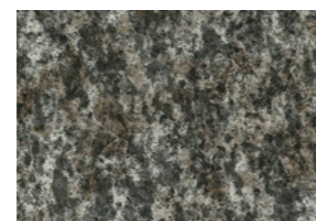

みかげ茶

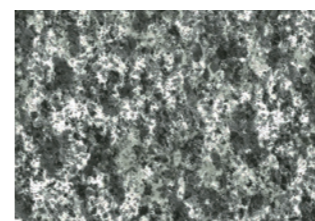

みかげ黒

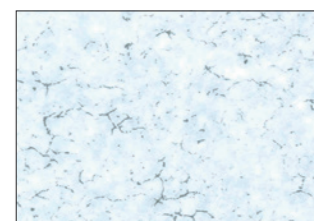

陶器 青E

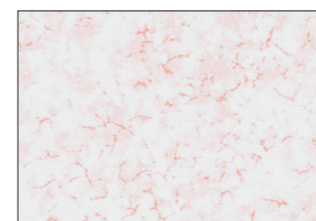

陶器 ピンクE

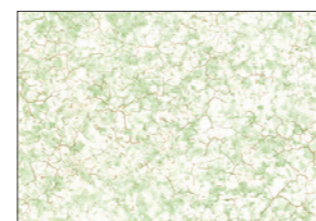

陶器 緑



かすり柄E

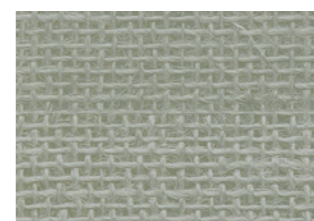

リネンナチュラルE



かすみ 紫E



かすみ 紺青E

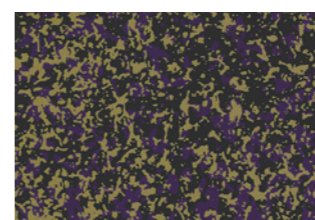

かすみ 金E



かすみ 金赤E

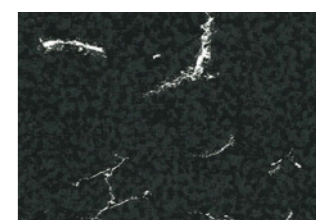

かすみ 黒E



1 SPシート

規格	サイズ	出荷単位
①原板	W1220×D915mm	1枚
②檜格子(赤)・檜格子(黒)	W1220×D915mm	1枚
③英字	W1220×D915mm	1枚
④格子(グリーン)・レッド・ブルー)	W1220×D915mm	1枚
⑤SPモール 3尺	W900×D28mm	1枚
⑥SPモール 4尺	W1200×D28mm	1枚

●厚み：約 0.3mm ●別注サイズカット可能です  
 ●英字は黒と赤で両面印刷しております ●格子(グリーン)(レッド)(ブルー)は15mm角と30mm角のマス目で両面印刷しております

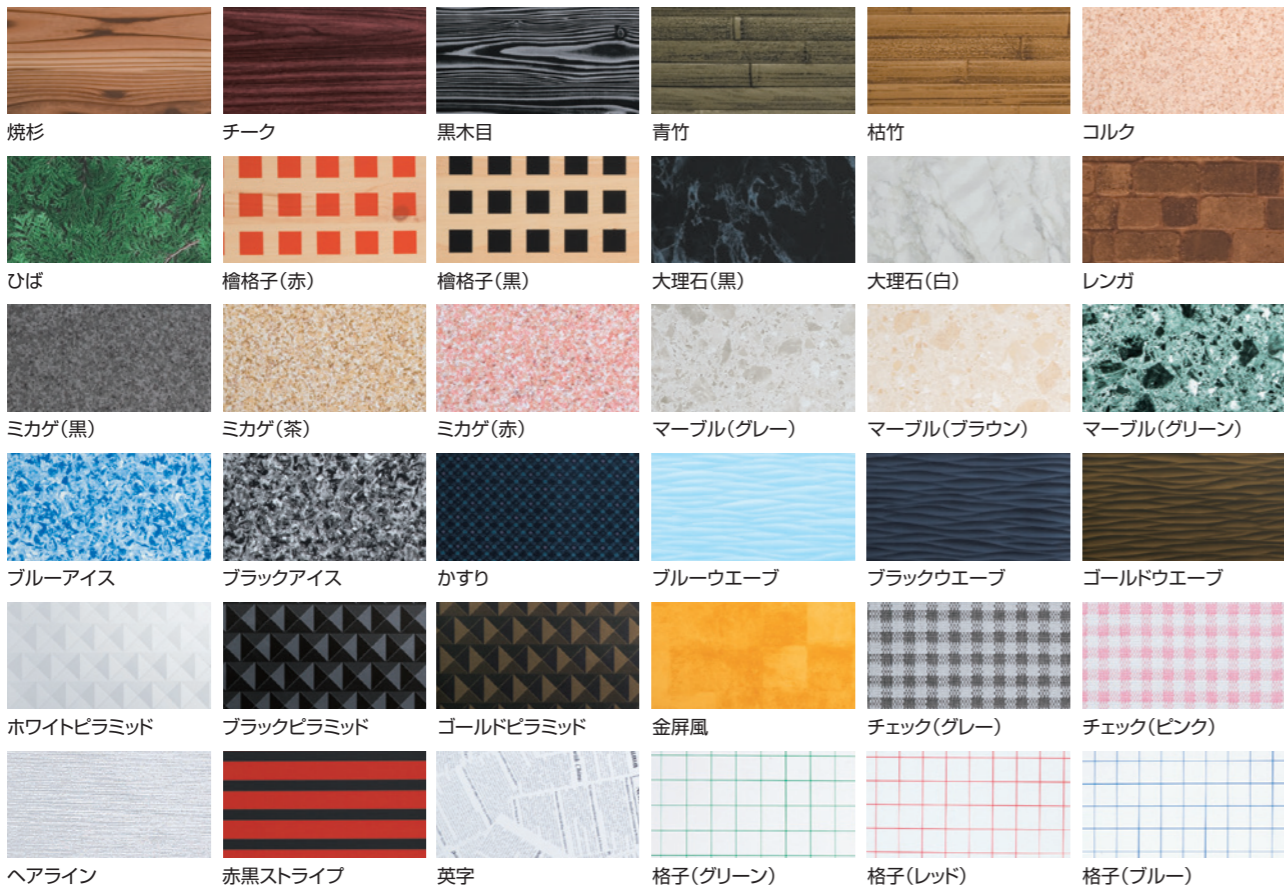

2 SCシート

規格	サイズ	出荷単位
①原板	W1220x915mm	1枚
②ホワイト	W1280x940mm	1枚
③SCモール 3尺	W900xD28mm	1本
④SCモール 4尺	W1200xD28mm	1本

●厚み：約 0.3mm  
 ●別注サイズカット可能です



あたたかい惣菜売場、冷凍ショーケースなどの厳しい環境でも使用できます。

1 ネオデックス

規格	サイズ	出荷単位
原板	W1220×D915mm	1枚

●材質：ポリオレフィン系樹脂 ●厚み：約 0.7mm ●別注サイズカット可能です

2 ネオデックスモール

規格	サイズ	出荷単位
①3尺	W905×D28mm	1本
②4尺	W1210×D28mm	1本

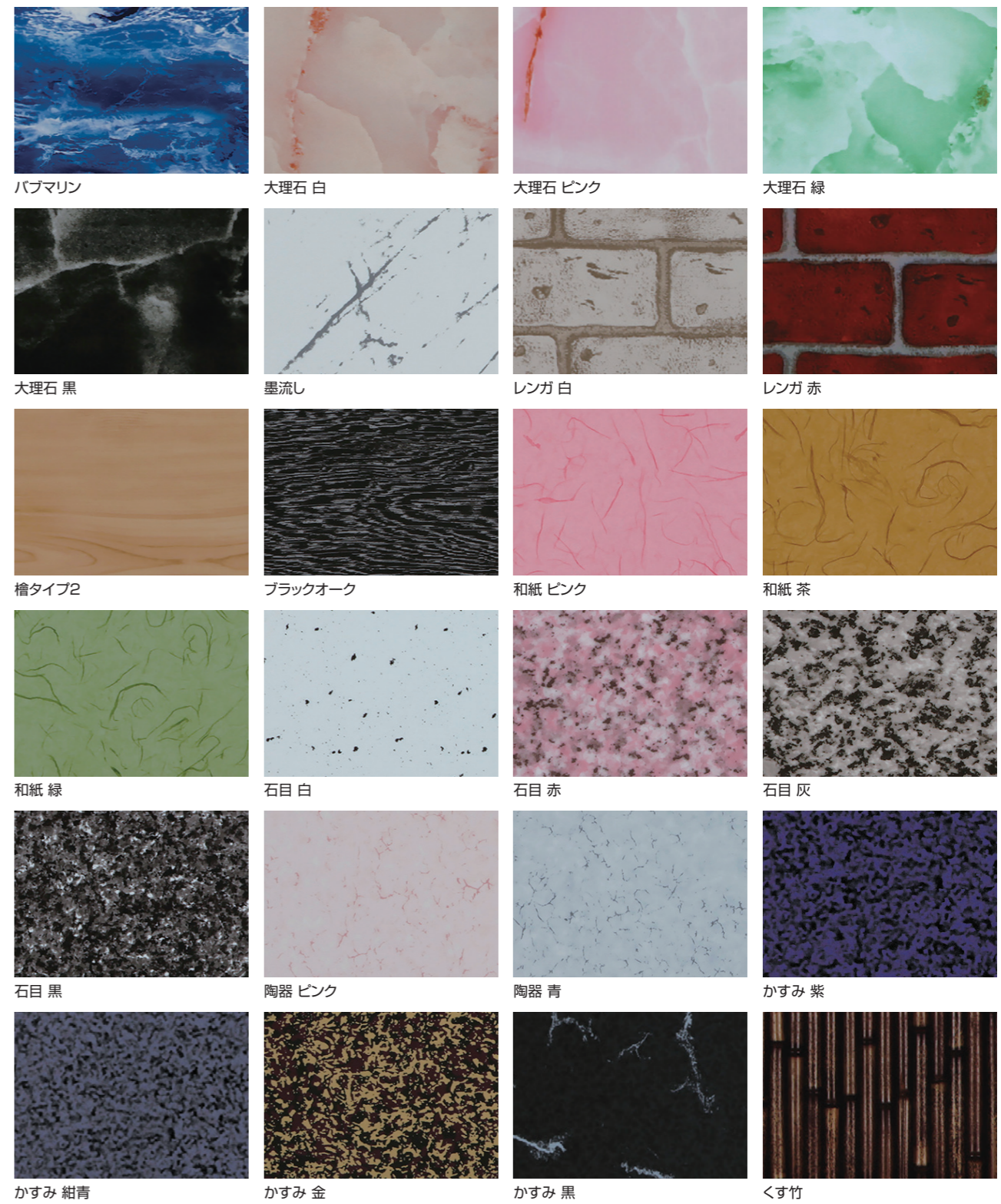
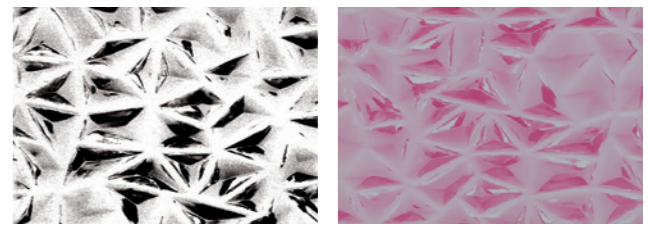

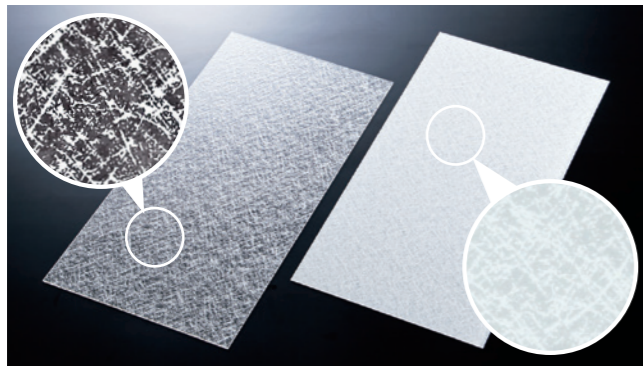

### 1 フロスティングプレート

タイプ	サイズ(WxD/mm)	出荷単位	タイプ	サイズ(WxD/mm)	出荷単位
① 6030	605×300	1枚	⑨ 9045	910×450	1枚
② 6035	605×350	1枚	⑩ 9090	910×900	1枚
③ 6040	605×400	1枚	⑪ 12030	1215×300	1枚
④ 6045	605×450	1枚	⑫ 12035	1215×350	1枚
⑤ 6090	605×900	1枚	⑬ 12040	1215×400	1枚
⑥ 9030	910×300	1枚	⑭ 12045	1215×450	1枚
⑦ 9035	910×350	1枚	⑮ 12090	1215×900	1枚
⑧ 9040	910×400	1枚	※別注サイズも承ります。		

●材質：アクリル 2mm・3mm・5mm ●色柄：透明・乳半  
●それぞれ板厚をお選びください。

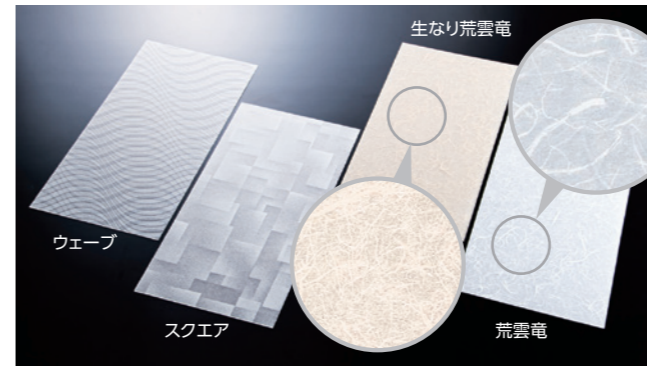

### 1 ワーロンプレート

タイプ	サイズ(WxD/mm)	出荷単位	タイプ	サイズ(WxD/mm)	出荷単位
① 6030	605×300	1枚	⑨ 9045	910×450	1枚
② 6035	605×350	1枚	⑩ 9090	910×900	1枚
③ 6040	605×400	1枚	⑪ 12030	1215×300	1枚
④ 6045	605×450	1枚	⑫ 12035	1215×350	1枚
⑤ 6090	605×900	1枚	⑬ 12040	1215×400	1枚
⑥ 9030	910×300	1枚	⑭ 12045	1215×450	1枚
⑦ 9035	910×350	1枚	⑮ 12090	1215×900	1枚
⑧ 9040	910×400	1枚	※別注サイズも承ります。		

●材質：アクリル 2mm ●色柄：ウェーブ・スクエア・生なり荒雲電・荒雲電

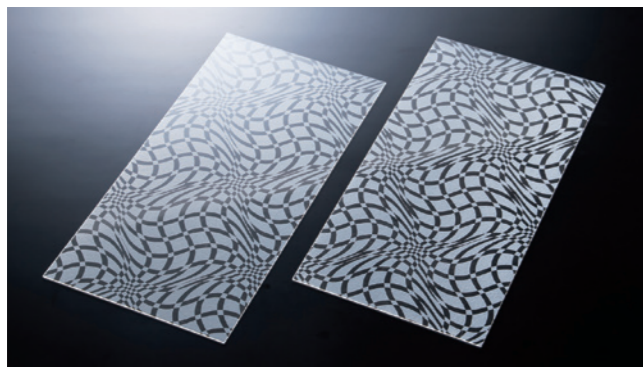

### 2 チェッカーウェーブプレート

タイプ	サイズ(WxD/mm)	出荷単位	タイプ	サイズ(WxD/mm)	出荷単位
① 6030	605×300	1枚	⑨ 9045	910×450	1枚
② 6035	605×350	1枚	⑩ 9090	910×900	1枚
③ 6040	605×400	1枚	⑪ 12030	1215×300	1枚
④ 6045	605×450	1枚	⑫ 12035	1215×350	1枚
⑤ 6090	605×900	1枚	⑬ 12040	1215×400	1枚
⑥ 9030	910×300	1枚	⑭ 12045	1215×450	1枚
⑦ 9035	910×350	1枚	⑮ 12090	1215×900	1枚
⑧ 9040	910×400	1枚	※別注サイズも承ります。		

●材質：アクリル 2mm・3mm・5mm ●色柄：透明  
●それぞれ板厚をお選びください。



### 2 リプルシート

タイプ	サイズ(WxD/mm)	出荷単位
①	915×300	1枚
②	915×450	1枚
③	1220×300	1枚
④	1220×450	1枚
⑤	1220×915	1枚

※さざ波のようなおちつきのある表面加工をしております。 ※別注サイズも承ります。

●材質：PET 1mm ●色柄：クリアー・グリーン・ブルー・レッド・ブラウンスモーク

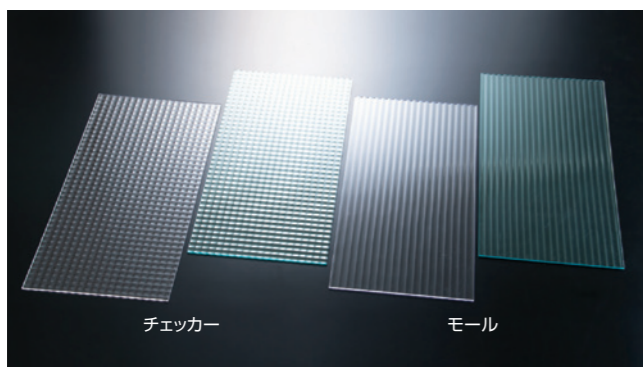

### 3 DSチェッカープレート・DSモールプレート

タイプ	サイズ(WxD/mm)	出荷単位	タイプ	サイズ(WxD/mm)	出荷単位
① 6030	605×300	1枚	⑨ 9045	910×450	1枚
② 6035	605×350	1枚	⑩ 9090	910×900	1枚
③ 6040	605×400	1枚	⑪ 12030	1215×300	1枚
④ 6045	605×450	1枚	⑫ 12035	1215×350	1枚
⑤ 6090	605×900	1枚	⑬ 12040	1215×400	1枚
⑥ 9030	910×300	1枚	⑭ 12045	1215×450	1枚
⑦ 9035	910×350	1枚	⑮ 12090	1215×900	1枚
⑧ 9040	910×400	1枚	※別注サイズも承ります。		

●材質：MS4mm ●色柄：透明・グリーン



### 3 ミラーシート

タイプ	サイズ(WxD/mm)	出荷単位	タイプ	サイズ(WxD/mm)	出荷単位
① 6030	605×300	1枚	⑨ 9045	910×450	1枚
② 6035	605×350	1枚	⑩ 9090	910×900	1枚
③ 6040	605×400	1枚	⑪ 12030	1215×300	1枚
④ 6045	605×450	1枚	⑫ 12035	1215×350	1枚
⑤ 6090	605×900	1枚	⑬ 12040	1215×400	1枚
⑥ 9030	910×300	1枚	⑭ 12045	1215×450	1枚
⑦ 9035	910×350	1枚	⑮ 12090	1215×900	1枚
⑧ 9040	910×400	1枚	※別注サイズも承ります。		

●材質：エンビ 0.5mm ●色柄：シルバーミラー・ゴールドミラー

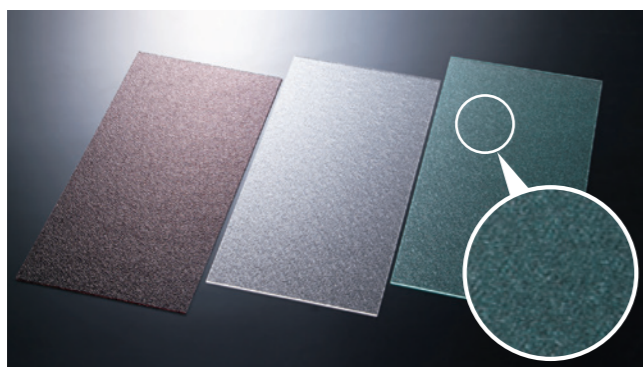

### 4 リンクルプレート

タイプ	サイズ(WxD/mm)	出荷単位	タイプ	サイズ(WxD/mm)	出荷単位
① 6030	605×300	1枚	⑨ 9045	910×450	1枚
② 6035	605×350	1枚	⑩ 9090	910×900	1枚
③ 6040	605×400	1枚	⑪ 12030	1215×300	1枚
④ 6045	605×450	1枚	⑫ 12035	1215×350	1枚
⑤ 6090	605×900	1枚	⑬ 12040	1215×400	1枚
⑥ 9030	910×300	1枚	⑭ 12045	1215×450	1枚
⑦ 9035	910×350	1枚	⑮ 12090	1215×900	1枚
⑧ 9040	910×400	1枚	※別注サイズも承ります。		

●材質：アクリル 3mm ●色柄：透明・ガラス色・ブラウンスモーク



### 4 SPプレート

タイプ	サイズ(WxD/mm)	出荷単位
①	450×300	1枚
②	600×450	1枚
③	1800×900	1枚

※別注サイズも承ります。

●材質：エンビ 2mm・3mm・5mm ●厚さ：2mm (片面) 2mm (両面) 3mm (両面) 5mm (両面) ●それぞれ板厚をお選びください。

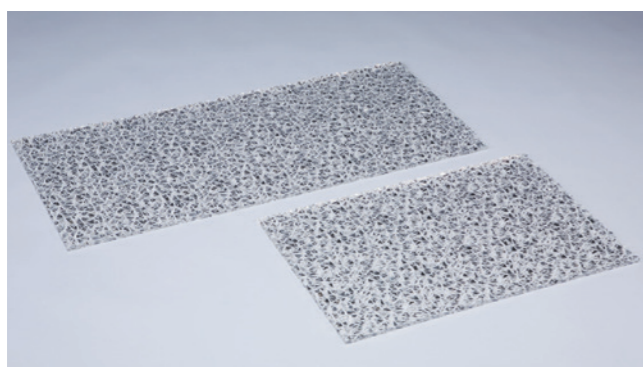

### 5 グランテリア板

タイプ	サイズ(WxD/mm)	出荷単位	タイプ	サイズ(WxD/mm)	出荷単位
①	600×300	1枚	⑨	1210×450	1枚
②	600×400	1枚	⑩	1210×900	1枚
③	600×450	1枚	※別注サイズも承ります。		
④	900×300	1枚			
⑤	900×400	1枚			
⑥	900×450	1枚			
⑦	1210×300	1枚			
⑧	1210×400	1枚			

●材質：アクリル ●色柄：グランテリア

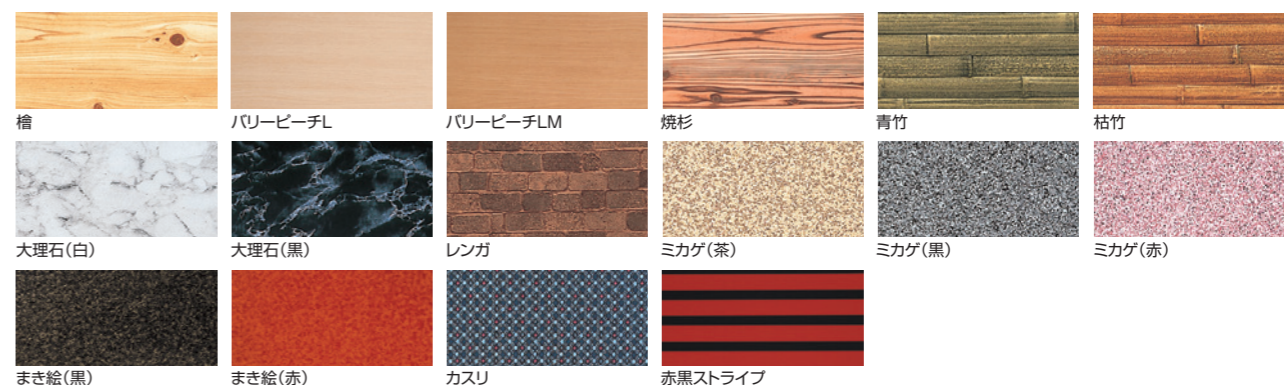

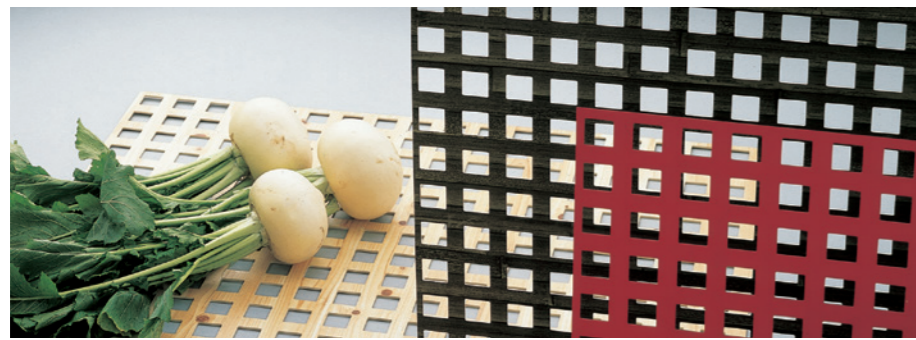

### 1 SPパンチング板 (両面)

サイズ(W×D/mm)	出荷単位
① 600×300	1枚
② 600×350	1枚
③ 600×450	1枚
④ 900×300	1枚
⑤ 900×350	1枚
⑥ 900×450	1枚
⑦ 1200×300	1枚
⑧ 1200×350	1枚
⑨ 1200×450	1枚
⑩ 1200×900	1枚
⑪ 1800×900	1枚

●材質：エンビ 2mm  
●食品を直接置かないで下さい  
※別注サイズも承ります。

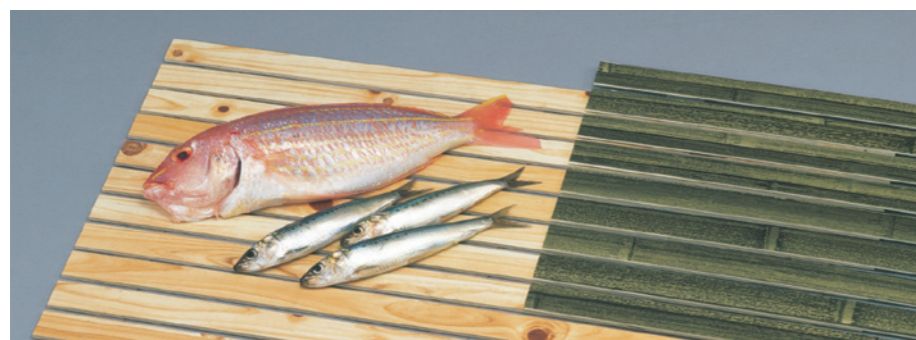
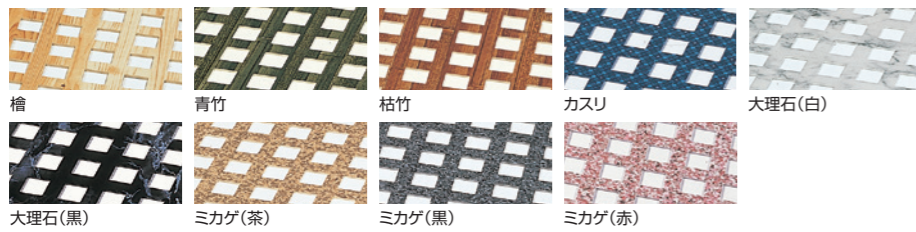

### 2 スノコ

サイズ(W×D/mm)	出荷単位
① 450×300	1枚
② 600×450	1枚

●材質：エンビ 3mm  
●食品を直接置かないで下さい  
※別注サイズも承ります。

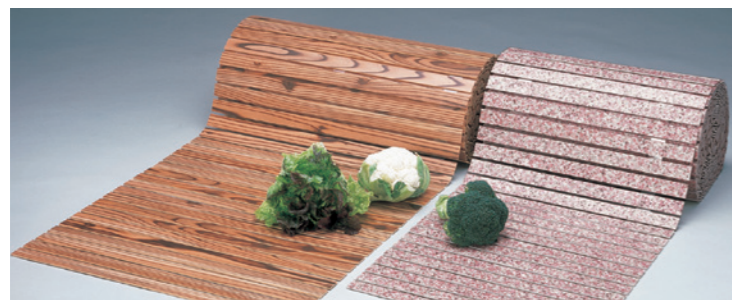
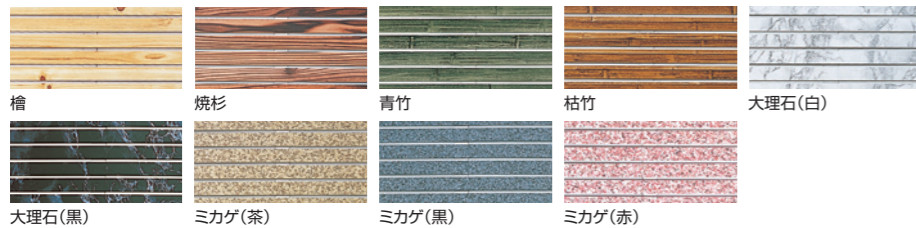

### 3 スノコロール

サイズ(W×D)	出荷単位
① 450mm×10m	1巻
② 600mm×10m	1巻

●材質：エンビ 3mm  
●食品を直接置かないで下さい

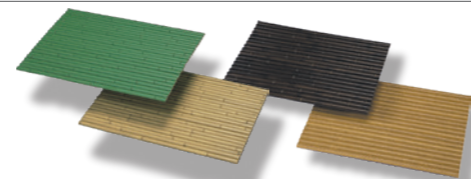
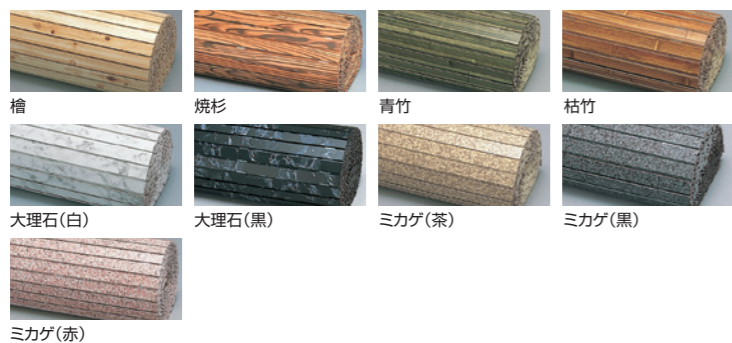

### 4 人工竹パネル

※別注サイズも承ります。

サイズ(W×D/mm)	出荷単位
① 450×300	1枚
② 600×450	1枚
③ 900×600	1枚

●色柄：青竹・枯竹・ゴマ竹・虎竹  
●材質：エンビ透明版1.0mmに竹φ22半割(高さ11mm)を接着(合計12mm)  
●食品を直接置かないで下さい



### 5 人工竹

サイズ	出荷単位
① 3660×φ22mm	1本
② 3660×φ38mm	1本
③ 3660×φ63mm	1本

●色柄：青竹・枯竹 ●別注でお好みのサイズカットも承ります  
●3660mmの長さで出荷はできません

対面販売の精肉店や売場演出としてご使用できます。

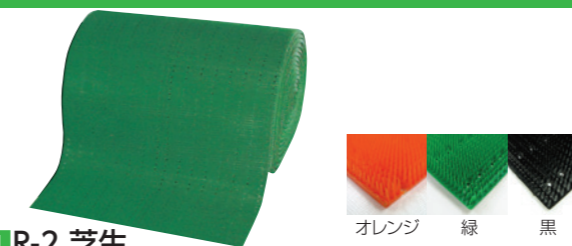

### 1 R-2 芝生

規格	サイズ(W×D/mm)	出荷単位
① ロール30	300 × 10m	1巻
② ロール45	450 × 10m	1巻
③ ロール60	600 × 10m	1巻
④ ロール75	750 × 10m	1巻
⑤ ロング30	30 × 10m	1巻
⑥ ロング50	50 × 10m	1巻
⑦ 別注	1P(300×300)	1巻

●材質：EVA 樹脂 ※別注サイズも承ります。  
●カラー：緑・オレンジ・黒

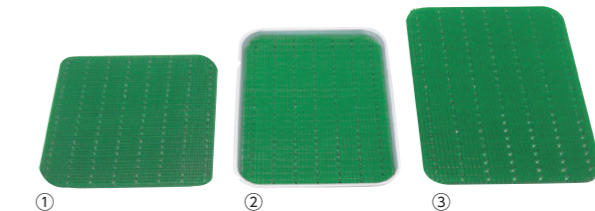

### 2 肉芝

規格	サイズ(W×D/mm)	出荷単位
① 小	325 × 230 4カド10R	1枚
② 中	340 × 240 4カド20R	1枚
③ 大	390 × 280 4カド30R	1枚

●材質：EVA 樹脂  
●カラー：緑・オレンジ・黒

●Rの大きさはP22をご参照ください

立体感のある美しい売場演出が可能な定番商品。

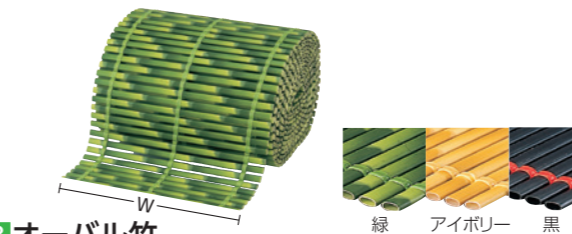

### 3 オーバル竹

規格	サイズ(W×D/mm)	出荷単位
① 小	450 × 300	1枚
② 中	600 × 450	1枚
③ 大	750 × 450	1枚
④ ロール30	300 × 10m	1巻
⑤ ロール40	400 × 10m	1巻
⑥ ロール45	450 × 10m	1巻
⑦ ロール60	600 × 10m	1巻
⑧ ロール75	750 × 10m	1巻
⑨ 別注	1P(300 × 300)	1枚

●材質：ポリプロピレン樹脂 ※別注サイズも承ります。  
●カラー：緑・アイボリー・黒



### 4 平竹スノコ

規格	サイズ(W×D/mm)	出荷単位
① 小	450 × 300	1枚
② 中	600 × 450	1枚
③ 大	750 × 450	1枚
④ バット用小	325 × 230	1枚
⑤ バット用中	340 × 240	1枚
⑥ バット用大	390 × 280	1枚
⑦ ロール45	450 × 10m	1巻
⑧ ロール60	600 × 10m	1巻
⑨ ロール75	750 × 10m	1巻
⑩ 別注	1P(300 × 300)	1枚

●材質：EVA 樹脂 ※別注サイズも承ります。  
●カラー：緑・アイボリー・黒・クリア

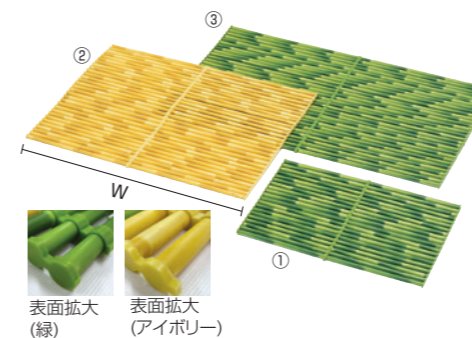

### 5 丸竹スノコ

規格	サイズ(W×D/mm)	出荷単位
① 小	450 × 300	1枚
② 中	600 × 450	1枚
③ 大	750 × 450	1枚
④ 別注	1P(300 × 300)	1枚

●材質：ポリプロピレン樹脂 ※別注サイズも承ります。  
●カラー：緑・アイボリー

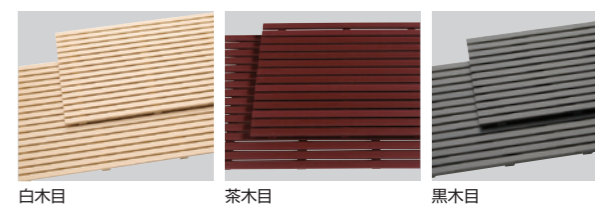

### 6 PSスノコ

タイプ	サイズ(W×D/mm)	出荷単位
① 6030	608 × 295	1枚
② 6035	608 × 345	1枚
③ 6040	608 × 395	1枚
④ 6045	608 × 445	1枚
⑤ 6050	608 × 495	1枚
⑥ 9030	912 × 295	1枚
⑦ 9035	912 × 345	1枚
⑧ 9040	912 × 395	1枚
⑨ 9045	912 × 445	1枚
⑩ 9050	912 × 495	1枚

●材質：PS ●厚み：15mm ※耐熱性に優れています(耐熱温度70℃)  
●カラー：白木目・茶木目・黒木目 ※別注サイズも承ります。

クッション性とすべり止め効果に優れ  
陳列商品を優しく保護します。

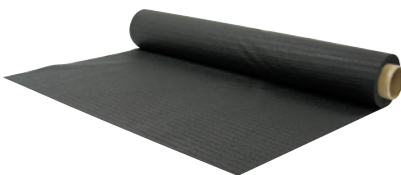

**1メッシュターフ**

サイズ(W×D/mm)	出荷単位
910×20m巻	1巻

- 材質：塩ビ
- カラー：緑・黒



**2ラッセルターフ#308黒**

サイズ(W×D/mm)	出荷単位
900×20m	1本

- 材質：PP・織放し
- カラー：黒



**3ラッセルターフ#408緑**

サイズ(W×D/mm)	出荷単位
900×20m	1巻

- 材質：PP・織放し
- カラー：緑

冷凍庫内でも  
ご使用いただけます。

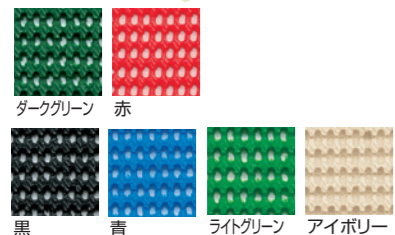

**4ダイヤモンド**

規格	品番	サイズ(mm)	出荷単位
① ダークグリーン	AH9202	920×10m	1巻
② 赤	AH9203	920×10m	1巻
③ 黒	AH9207	920×10m	1巻
④ 青	AH9208	920×10m	1巻
⑤ ライトグリーン	AH9211	920×10m	1巻
⑥ アイボリー	AH9215	920×10m	1巻

- 材質：PVC
- 厚み：約 3.0mm

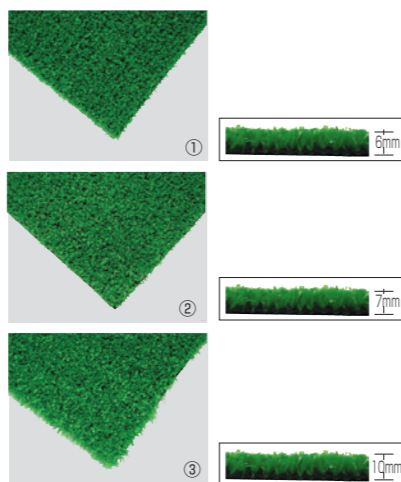

**5人工芝**

品番	サイズ(mm)	出荷単位
① SC600	910×30m巻	1巻
② SC700	910×20m巻	1巻
③ SC100	910×20m巻	1巻

- 材質：表面 / ポリプロピレン  
裏面 / SBR コーティング

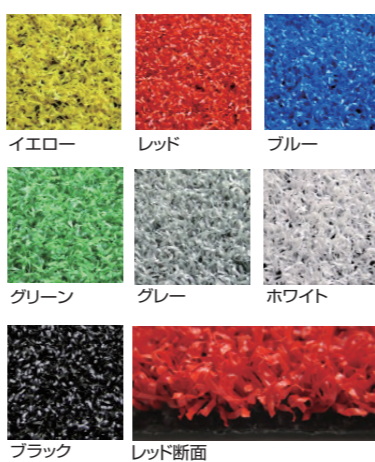

**6カラーターフ**

品番	サイズ(mm)	出荷単位
CT70M	910×20m巻	1巻

- 材質：表面 / ポリプロピレン  
裏面 / SBR コーティング
- 厚み：パイル長 7mm
- カラー：イエロー・レッド・ブルー・グリーン・グレイ・ホワイト・ブラック



**7麻マットロール**

サイズ(W×D/mm)	出荷単位
1150×10m	1本

- 材質：天然麻

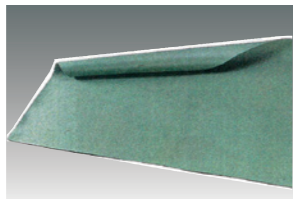

**8抗菌ウォーターシート**

サイズ(W×D/mm)	出荷単位
900×1200	1枚

- 材質：ポリエステル

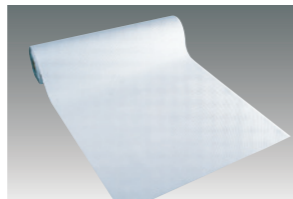

**9ピラミッドシート**

サイズ(W×D/mm)	出荷単位
910×20m巻	1巻

- 厚み：1.8mm
- カラー：白・黒

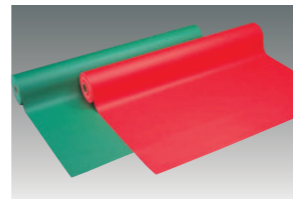

**10ターポリンシート**

サイズ(W×D/mm)	出荷単位
930×30m	1本

- 材質：PVC
- 厚み：0.5mm
- カラー：緑・赤

他製品も取扱いがあります。お気軽にお問い合わせください。

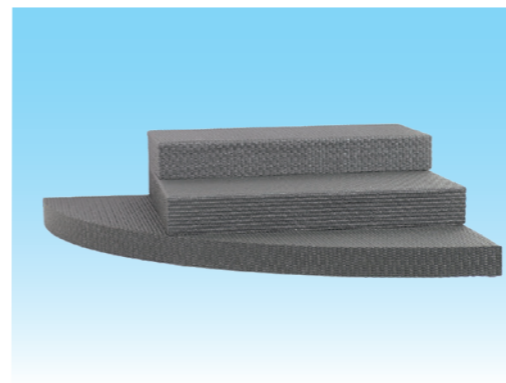

**1発泡ダミー(メッシュターフ貼り)**

- 仕様：発泡スチロールにメッシュターフを貼り付け
- ご希望のサイズでお作りできます
- メッシュターフを貼る面(全面貼り・底面なし等)をお選びいただけます
- ※別注サイズも承ります。

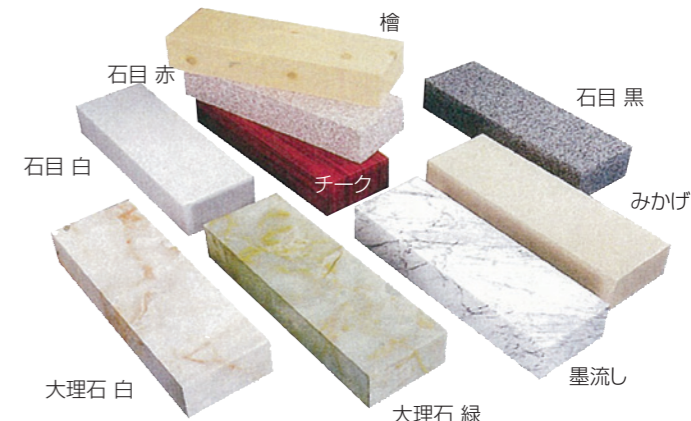

**2発泡ダミー(セルシオ・エコセル貼り)**

- 仕様：発泡スチロールにセルシオ / エコセルを貼り付け
- ご希望のサイズでお作りできます
- サイズによっては分割になる場合もございます
- シート柄によりラインが発生しますので、向きをお願いします
- シートを貼る面(全面貼り・底面なし等)をお選びいただけます
- ※別注サイズも承ります。

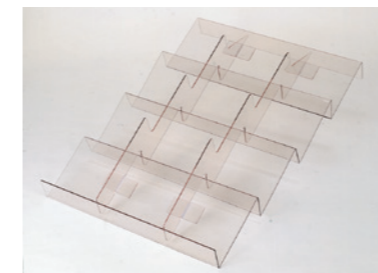

**3波形ダミー4段**

規格	サイズ(W×D/mm)	カラー	出荷単位
① W300	300×800	透明	1枚
② W600	600×800	透明	1枚
③ W300	300×800	黒	1枚
④ W600	600×800	黒	1枚

- 材質：ペット樹脂 ●厚み：3mm
- カラー：透明 ※仕切り別売り



**4ミラーダミー**

規格	サイズ(W×D×H/mm)	出荷単位
①	605×200×100	1個
②	605×150×100	1個

- 材質：エンビ 2mm+0.5mm ミラー貼
- 底空き5面体
- ※食品を直接置かないで下さい。
- ※別注サイズも承ります。



**5SPダミー**

規格	サイズ(W×D×H/mm)	出荷単位
①	600×100×100	1個
②	600×150×100	1個
③	600×200×100	1個
④	600×200×150	1個
⑤	600×250×150	1個
⑥	600×300×200	1個
⑦	600×400×200	1個

- 材質：エンビ2mm ●底空き5面体
- カラー：檜・焼杉・青竹・枯竹・カスリ・レンガ・大理石(白)(黒)・ミカゲ(黒)(茶)(赤)
- シート柄によりラインが発生しますので、向きを指示をお願いします
- ※食品を直接置かないで下さい。
- ※別注サイズも承ります。



**6ステップヒナ段**

規格	サイズ(W×D×H/mm)	棚・奥行サイズ(D1×D2×D3×D4/mm)	出荷単位
①	605×330×120	45×285×103×40	1枚
②	605×380×120	45×335×115×50	1枚
③	605×430×120	95×335×115×50	1枚

- 材質：エンビ2mm ※食品を直接置かないで下さい。
- カラー：檜・焼杉・青竹・枯竹・カスリ・レンガ・大理石(白)(黒)・ミカゲ(黒)(茶)(赤)
- 柄によりラインが発生しますので、向きを指示をお願いします。
- ※別注サイズも承ります。



**7SPヒナ段**

規格	サイズ(W×D×H/mm)	棚・奥行サイズ(D2×D3×D4/mm)	出荷単位
①	600×330×100	90×120×60	1枚
②	600×380×100	110×140×70	1枚
③	600×430×100	120×170×80	1枚

- 材質：エンビ2mm ※食品を直接置かないで下さい。
- カラー：檜・焼杉・青竹・枯竹・カスリ・レンガ・大理石(白)(黒)・ミカゲ(黒)(茶)(赤)
- 柄によりラインが発生しますので、向きを指示をお願いします。
- ※別注サイズも承ります。

他製品も取扱いがあります。お気軽にお問い合わせください。





1 対面ディスプレイケース (風防)

サイズ	出荷単位
① W600×D300×H300 (側板あり5面体)	1個
② W600×D300×H300 (側板なし3面体)	1個

●材質：アクリル 5mm ●カラー：透明 ※別注サイズも承ります。

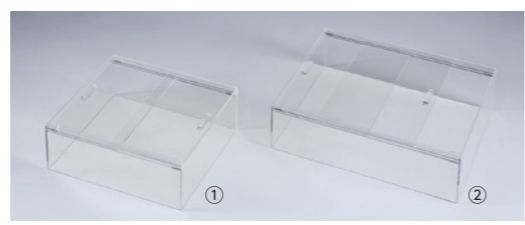

2 スライドフードカバー

サイズ	出荷単位
① W310×D275×H100mm	1個
② W410×D335×H100mm	1個

●材質：アクリル 5mm ●カラー：透明 ※別注サイズも承ります。

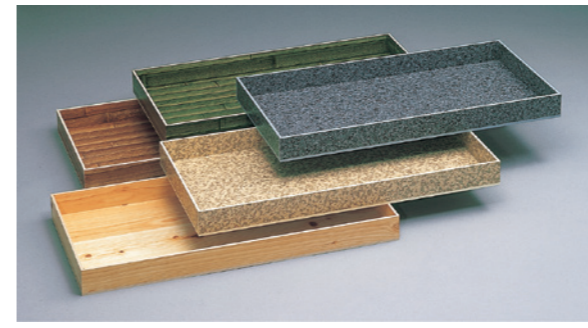

1 SP BOX

サイズ(W×D×H/mm)	出荷単位	サイズ(W×D×H/mm)	出荷単位
① 600×300×50	1個	⑥ 900×450×50	1個
② 600×350×50	1個	⑦ 1200×300×50	1個
③ 600×450×50	1個	⑧ 1200×350×50	1個
④ 900×300×50	1個	⑨ 1200×450×50	1個
⑤ 900×350×50	1個	※別注サイズも承ります。	

●材質：エンビ 5mm  
●カラー：檜、焼杉、青竹、枯竹、カスリ、大理石(白)(黒)、ミカゲ(茶)(黒)、まき絵(赤)(黒)  
●食品を直接入れないでください

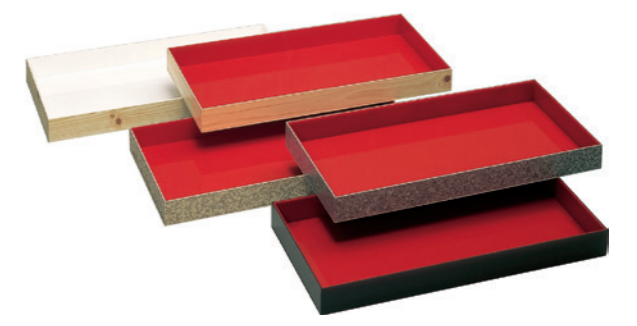

2 SP2色BOX

サイズ(W×D×H/mm)	出荷単位	サイズ(W×D×H/mm)	出荷単位
① 600×300×50	1個	⑥ 900×450×50	1個
② 600×350×50	1個	⑦ 1200×300×50	1個
③ 600×450×50	1個	⑧ 1200×350×50	1個
④ 900×300×50	1個	⑨ 1200×450×50	1個
⑤ 900×350×50	1個	※別注サイズも承ります。	

●材質：エンビ 2mm+アクリル 3mm、アクリル 2mm+アクリル 3mm(赤黒タイプのみ)、エンビ 2mm+エンビ 3mm(まき絵柄タイプのみ)  
●カラー：檜(白)、檜(赤)、ミカゲ(茶)(赤)、ミカゲ(黒)(赤)、赤黒、まき絵(赤)(黒)  
●食品を直接入れないでください



3 セロリBOX (中仕切タイプ)

サイズ(W×D×H/mm)	出荷単位
300×265×294mm	1個

※別注サイズも承ります。  
●材質：アクリル 3mm  
●カラー：ガラス色  
●中仕切(2mm)2枚付



4 セロリBOX×

サイズ(W×D×H/mm)	出荷単位
W300×D265×H294	1個

※別注サイズも承ります。  
●材質：アクリル 3mm  
●カラー：ガラス色  
●中仕切(2mm)2枚付



5 パセリBOX

サイズ(W×D×H/mm)	出荷単位
300×300×85mm	1個

※別注サイズも承ります。  
●材質：アクリル 3mm  
●カラー：ガラス色



6 試供品BOX

サイズ(W×D×H/mm)	出荷単位
250×100×70/100mm	1個

●材質：エンビ 1.8mm  
●カラー：透明  
●引掛部内寸は 8mm



3 ビッグダイヤBOX

サイズ(W×D×H/mm)	出荷単位
① 900×350×35	1個
② 900×450×35	1個
③ 1200×350×35	1個
④ 1200×450×35	1個

※別注サイズも承ります。  
●材質：アクリル ●カラー：イエローアイス+シルバーミラー、オレンジアイス+シルバーミラー、グリーンアイス+シルバーミラー

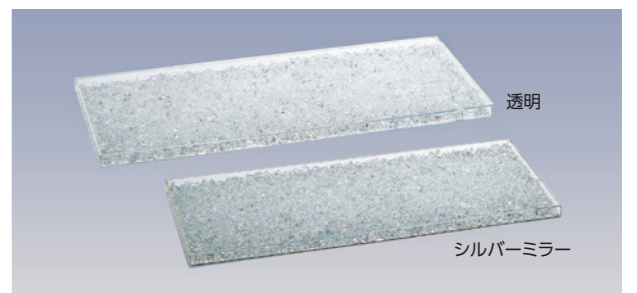

4 ビッグダイヤBOX

サイズ(W×D×H/mm)	出荷単位
① 900×350×35	1個
② 900×450×35	1個
③ 1200×350×35	1個
④ 1200×450×35	1個

※別注サイズも承ります。  
●材質：アクリル ●カラー：透明、シルバーミラー



7 レトルトBOX

サイズ	出荷単位
W150×D300×H50/100mm	1個

●材質：アクリル 3mm ●カラー：透明 ※別注サイズも承ります。



8 ドレッシングBOX

サイズ	出荷単位
W120×D200×H50mm	1個

●材質：エンビ 2mm ●カラー：透明 ※別注サイズも承ります。

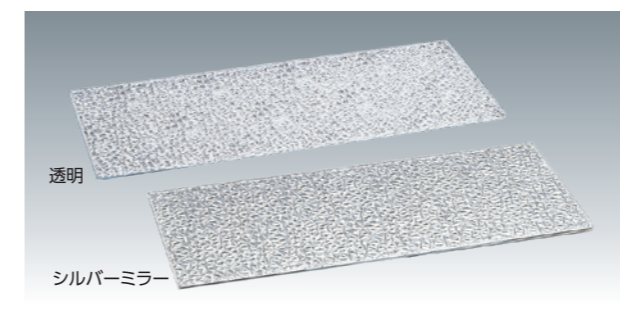

5 グランテリアBOX

サイズ(W×D×H/mm)	出荷単位
① 900×350×14	1個
② 900×450×14	1個
③ 1200×350×14	1個
④ 1200×450×14	1個

※別注サイズも承ります。  
●材質：アクリル ●カラー：透明、シルバーミラー



6 ビッグダイヤ(大)

サイズ	出荷単位	サイズ	出荷単位
1kg	1袋	1kg	1袋

●材質：アクリル  
●カラー：透明、ブルー、イエロー、オレンジ、グリーン

7 ビッグダイヤ(小)

サイズ	出荷単位	サイズ	出荷単位
1kg	1袋	1kg	1袋

●材質：アクリル  
●カラー：透明、ブルー



9 メロン台

サイズ(W×D×H/mm)	出荷単位
130×130×45mm	1個

●材質：アクリル 5mm、エンビ 5mm  
●カラー：ガラス色、ミカゲ(黒)、透明、透明マット、グランテリア



10 メロン台クリアー Gメロン台

カラー	出荷単位
① メロン台クリアー	クリア 1個
② Gメロン台	グリーン 1個

●材質：①PVC、②エラストマー  
●サイズ：φ85×H13mm



11 スイカ台クリアー Gスイカ台

カラー	出荷単位
① スイカ台クリアー	クリア 1個
② Gスイカ台	グリーン 1個

●材質：①PVC、②エラストマー  
●サイズ：φ160×H20mm

●仕切板の材質、形状について詳しくはP22をご覧ください

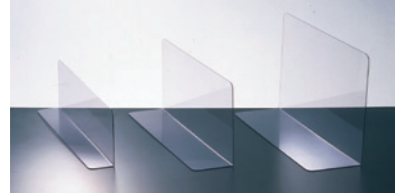

1 アクリル仕切板 透明

Table with 3 columns: Size (WxDxH/mm), Unit, and Quantity. Lists 12 different sizes for acrylic dividers.

●材質：アクリル 1.5mm
※サイズ、厚み、形状の別注対応が可能です。

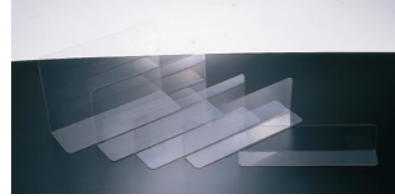

2 PET仕切板 透明

Table with 3 columns: Size (WxDxH/mm), Unit, and Quantity. Lists 12 different sizes for PET dividers.

●材質：PET 1.0mm
※サイズ、厚み、形状の別注対応が可能です。



3 塩ビ仕切板 透明

Table with 3 columns: Size (WxDxH/mm), Unit, and Quantity. Lists 12 different sizes for salt-free dividers.

●材質：塩ビ 1.0mm
※サイズ、厚み、形状の別注対応が可能です。

●仕切板の材質、形状について詳しくはP22をご覧ください



1 SP仕切

Table with 3 columns: Size (WxDxH/mm), Unit, and Quantity. Lists 12 different sizes for SP dividers.

●材質：エンビ 2mm
●カラー：檜、焼杉、青竹、枯竹、パリエーチル、パリエーチルM、カスリ、レンガ、大理石(白)(黒)、ミカゲ(黒)(茶)(赤)、まき絵(黒)(赤)

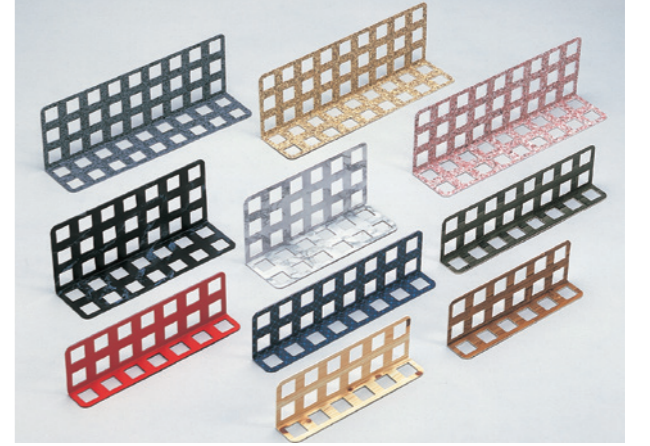

2 SPパンチング仕切

Table with 3 columns: Size (WxDxH/mm), Unit, and Quantity. Lists 8 different sizes for SP punching dividers.

●材質：エンビ 2mm
●カラー：檜、青竹、枯竹、カスリ、大理石(白)(黒)、ミカゲ(黒)(茶)(赤)



4 ミラー仕切

Table with 3 columns: Size (WxDxH/mm), Unit, and Quantity. Lists 16 different sizes for mirror dividers.

●材質：アクリルミラー 2mm
●内側ミラー使用

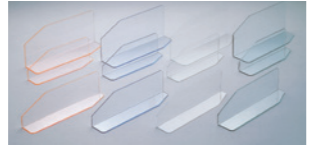

5 エッジカラー仕切

Table with 3 columns: Size (WxDxH/mm), Unit, and Quantity. Lists 16 different sizes for edge color dividers.

●材質：アクリル 2mm
●カラー：オレンジ、ブルー、クリア、グリーン

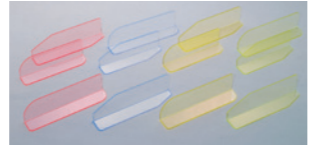

6 ブリリアント仕切

Table with 3 columns: Size (WxDxH/mm), Unit, and Quantity. Lists 8 different sizes for prismatic dividers.

●材質：アクリル 2mm
●カラー：ピンク、バイオレット、オレンジ、グリーン
●対角カットとRカットがあります
形状はP22をご参照ください

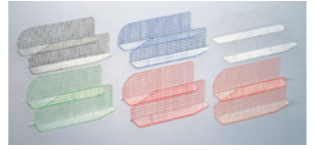

7 チェック仕切

Table with 3 columns: Size (WxDxH/mm), Unit, and Quantity. Lists 7 different sizes for check dividers.

●材質：アクリル 1.8mm
●カラー：ブラック、ブルー、ホワイト、グリーン、レッド、オレンジ
●対角カットとRカットがあります
形状はP22をご参照ください



8 カラーライン仕切

Table with 3 columns: Size (WxDxH/mm), Unit, and Quantity. Lists 7 different sizes for color line dividers.

●材質：アクリル 1.8mm
●カラー：グリーン、ブルー、オレンジ

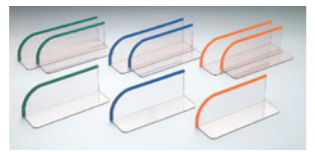

9 ベルト仕切

Table with 3 columns: Size (WxDxH/mm), Unit, and Quantity. Lists 7 different sizes for belt dividers.

●材質：エンビ 1.8mm
●カラー：グリーン、ブルー、オレンジ

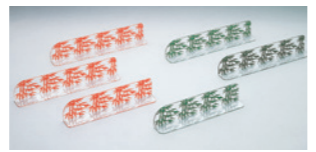

10 竹仕切

Table with 3 columns: Size (WxDxH/mm), Unit, and Quantity. Lists 7 different sizes for bamboo dividers.

●材質：アクリル 1.8mm
●カラー：オレンジ、グリーン

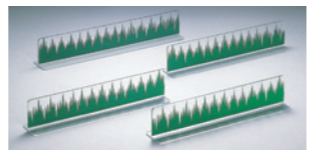

11 バランT型仕切

Table with 3 columns: Size (WxDxH/mm), Unit, and Quantity. Lists 7 different sizes for Baran T-type dividers.

●材質：アクリル 1.8mm
●カラー：グリーンバラン

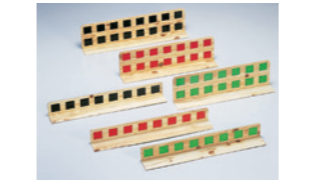

3 檜パンチング赤・黒・緑仕切

Table with 3 columns: Size (WxDxH/mm), Unit, and Quantity. Lists 8 different sizes for hinoki punching dividers.

●材質：パンチング板 2mm+赤・黒・緑 1mm+パンチング板 2mm
●カラー：檜パンチング板に赤・黒・緑



4 檜フェンス仕切

Table with 3 columns: Size (WxDxH/mm), Unit, and Quantity. Lists 7 different sizes for hinoki fence dividers.

●材質：エンビ
●カラー：檜

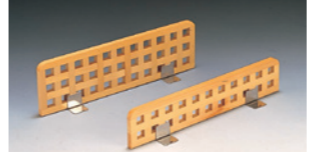

7 木製組子仕切

Table with 3 columns: Size (WxD/mm), Unit, and Quantity. Lists 11 different sizes for wooden frame dividers.

●材質：天然木 10mm、ステン足付



8 丸太仕切

Table with 3 columns: Size (WxDxH/mm), Unit, and Quantity. Lists 12 different sizes for round wood dividers.

●材質：天然木クリア塗装

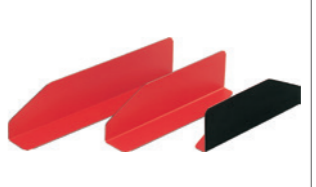

5 赤黒仕切

Table with 3 columns: Size (WxDxH/mm), Unit, and Quantity. Lists 7 different sizes for red/black dividers.

●材質：エンビ 2mm
●カラー：内側(赤)、外側(黒)
●両面マット仕上げ



6 黒仕切(赤ライン入)

Table with 3 columns: Size (WxDxH/mm), Unit, and Quantity. Lists 7 different sizes for black dividers with red lines.

●材質：アクリル 2mm
●カラー：黒ベースに赤ライン



9 焼丸太仕切

Table with 3 columns: Size (WxDxH/mm), Unit, and Quantity. Lists 12 different sizes for burnt round wood dividers.

●材質：天然木クリア塗装



10 檜節付仕切

Table with 3 columns: Size (WxDxH/mm), Unit, and Quantity. Lists 11 different sizes for hinoki frame dividers with notches.

●材質：天然木 10mm クリア塗装、ステン足付

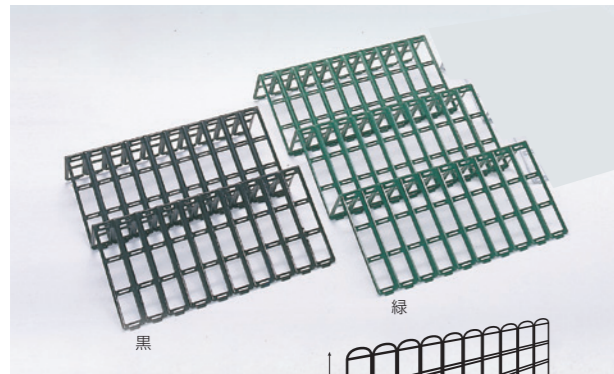

2枚を組み合わせてブロック状にすることも可能です。

### 1 パチットデバイダー

規格	サイズ	出荷単位
① 3S	W120×D120×H200mm	1枚
② SS	W160×D120×H200mm	1枚
③ S	W200×D120×H200mm	1枚
④ M	W240×D120×H200mm	1枚
⑤ L	W400×D120×H200mm	1枚
⑥ LL	W600×D120×H200mm	1枚

●カラー：黒・緑



### 2 アートディバイダー 雅(みやび)

サイズ	出荷単位
W240×D60×H100mm	1枚

●材質：本体 / ABS、台座 / ポリカーボネート・ネオジムマグネット  
 ●カラー：ブラック、白木、ブラウン、ホワイト、若草、春慶、ブラウン空(もく)、黒金ちらし、金彩(きんざい)、溜茶

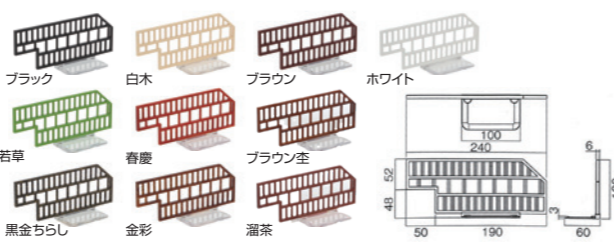

### 3 アートディバイダー

規格	サイズ	出荷単位
① 斜め格子型	W290×D63×H120mm	1枚
② アール型	W285×D62×H120mm	1枚

●カラー：黒木目・ブラウン  
 ●材質：ABS ●底面：マグネット付き

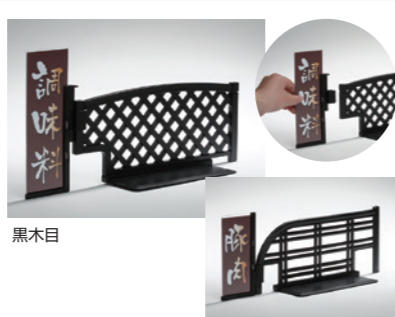

### 4 アートディバイダー用POP

規格	サイズ	出荷単位
① 斜め格子型用 黒	B6 1/3	1枚
② 斜め格子型用 黒	B6 1/2	1枚
③ 斜め格子型用 ブラウン	B6 1/2	1枚
④ アール型用 黒	B6 1/2	1枚

●カラー：黒木目・ブラウン  
 ●材質：本体 / ABS、カードケース / PET  
 ●アートディバイダー H70 との併用はできません



### 5 アートディバイダー H70

規格	サイズ	出荷単位
斜め格子型	W290×D63×H70mm	1枚

●カラー：黒木目・ブラウン  
 ●材質：ABS ●底面：マグネット付き  
 ●アートディバイダー用 POP との併用はできません



### 6 スライドアンコ NEO

規格	サイズ	出荷単位
冷凍・冷蔵タイプ	W100×D110×H100~H155mm	1個

●材質：本体/ポリカーボネート透明樹脂、磁石/ネオジム磁石  
 ●耐荷重：約5.8kg(垂直吸着力荷重)

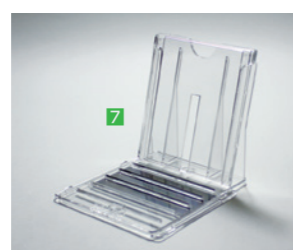

### 7 スライドアンコ MS

規格	サイズ	出荷単位
非冷タイプ	W100×D110×H100~H155mm	1個

●材質：本体/ポリカーボネート透明樹脂、磁石/異方性フェライトマグネシート  
 ●耐荷重：約3.0kg(垂直吸着力荷重)

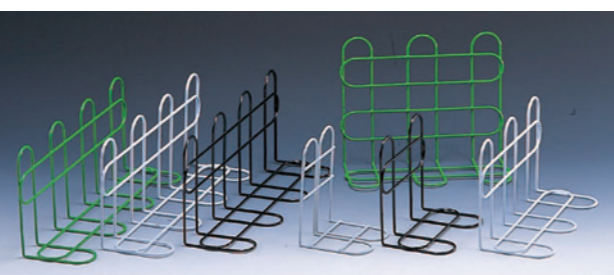

### 8 コーティング仕切

規格	サイズ	出荷単位
① #100	100×100×150mm	1枚
② #150	150×100×150mm	1枚
③ #200	200×100×150mm	1枚
④ #240	240×100×150mm	1枚
⑤ #250	250×120×200mm	1枚
⑥ #350	350×100×150mm	1枚
⑦ #440	440×100×150mm	1枚
⑧ #440H	440×250×360mm	1枚
⑨ #500	500×200×280mm	1枚
⑩ #500S	500×150×250mm	1枚
⑪ #580	580×200×200mm	1枚

●材質：スチール、ビニールコーティング  
 ●カラー：①~⑦・⑩ / 緑・白・黒 ⑧⑩ / 白 ⑨ / 緑・白



### 1 肉プライス S-6

サイズ	出荷単位
W190×H95mm	1枚

●材質：エンビ 10mm ●カラー：檜  
 ●数字・文字・¥マーク・100gマーク・単位シール台は別売です

### 2 肉プライス S-4

サイズ	出荷単位
W190×H95mm	1枚

●材質：エンビ 2mm ●カラー：ミカゲ(黒)、イエロー、ブラック ●数字・文字・¥マーク・100gマーク・単位シール台は別売です

### 3 肉プライス S-5

サイズ	出荷単位
W190×H106mm	1枚

●材質：エンビ 2mm ●カラー：檜、イエロー、ブラック ●数字・文字・¥マーク・100gマーク・単位シール台は別売です

ご希望のサイズ、デザイン、形状で別注も承ります。



### 4 アールコロビ止めL板

サイズ	出荷単位
① W900×D100+290×H40mm	1枚
② W900×D100+340×H40mm	1枚
③ W900×D100+390×H40mm	1枚
④ W1200×D100+290×H40mm	1枚
⑤ W1200×D100+340×H40mm	1枚
⑥ W1200×D100+390×H40mm	1枚

●カラー：檜・大理石(白)(黒)・ミカゲ(黒)(赤)・透明・朱赤  
 ●材質：アクリル3mm・塩ビ3mm  
 ※フロント部PCLレール付 ※別注サイズも承ります

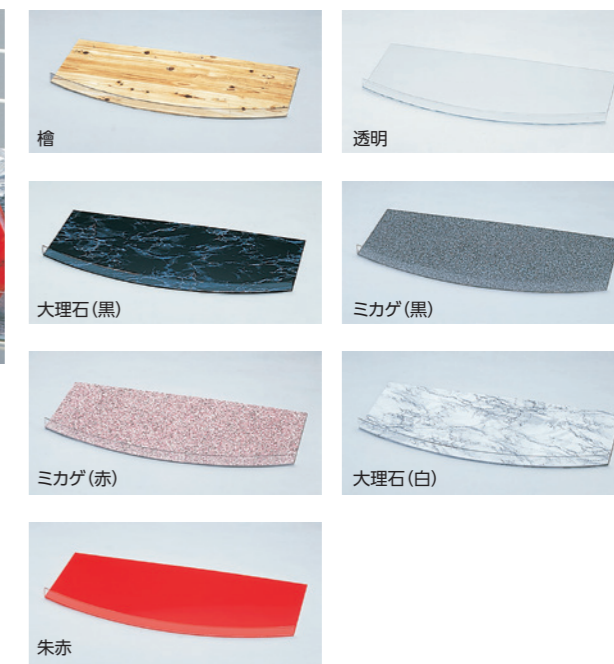



**1 POPスタンドセンター**

規格	サイズ(W×H/mm)	出荷単位
① 200H	250 × H215~380	1本
② 400H	350 × H405~740	1本

●材質：スチール・クロームメッキ  
●カラー：クロームメッキ・石目



クロームメッキ 石目



**2 POPスタンドコーナー**

規格	サイズ(W×H/mm)	出荷単位
① 200H	250 × H215~380	1本
② 400H	350 × H405~740	1本

●材質：スチール・クロームメッキ  
●カラー：クロームメッキ・石目

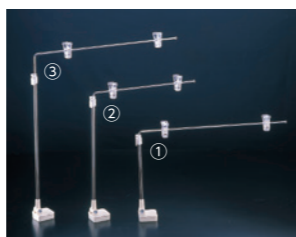

**3 伸縮マグネットPOP**

品番	サイズ(W×H/mm)	出荷単位
① W400	400 × H180~310	1本
② W300	300 × H320~520	1本
③ W450	450 × H450~800	1本

●材質：スチール・クロームメッキ

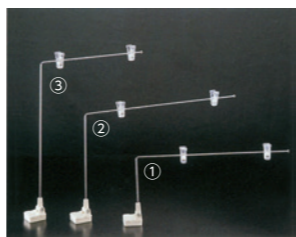

**4 マグネットPOP**

品番	サイズ(W×H/mm)	出荷単位
① 150H	400 × 180	1本
② 250H	450 × 270	1本
③ 400H	300 × 420	1本

●材質：スチール・クロームメッキ



**1 スライドマグネットPOP (T型)**

品番	サイズ(W×H/mm)	出荷単位
398H-51199	250×H320~560	1本

●材質：スチールホワイト塗装  
●強力マグネット付

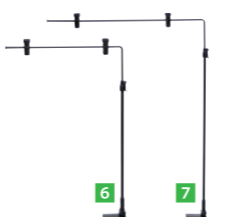

**6 スライドマグネットPOP (L型)**

品番	サイズ(W×H/mm)	出荷単位
398H-40733BLK	290×H385~580	1本

●カラー：ブラック  
●材質：スチール・塗装仕上

**7 スライドマグネットPOP (LL型)**

品番	サイズ(W×H/mm)	出荷単位
398H-40732BLK	440×H455~800	1本

●カラー：ブラック  
●材質：スチール・塗装仕上

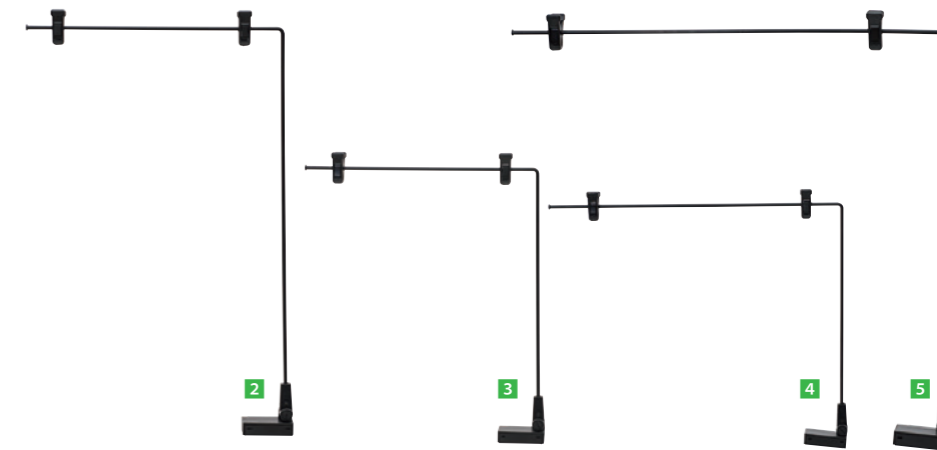

**2 マグネットPOP I型 (A3タテ)**

品番	サイズ(W×H/mm)	出荷単位
398H-20743BLK	300×450	1本

●カラー：ブラック ●材質：本体 / スチール・塗装仕上、クリップ部 / ポリカーボネイト

**4 マグネットPOP III型 (B4ヨコ)**

品番	サイズ(W×H/mm)	出荷単位
398H-20745BLK	420×345	1本

●カラー：ブラック ●材質：本体 / スチール・塗装仕上、クリップ部 / ポリカーボネイト

**3 マグネットPOP II型 (A4タテ)**

品番	サイズ(W×H/mm)	出荷単位
398H-20744BLK	300×323	1本

●カラー：ブラック ●材質：本体 / スチール・塗装仕上、クリップ部 / ポリカーボネイト

**5 マグネットPOP IV型 (A3ヨコ)**

品番	サイズ(W×H/mm)	出荷単位
398H-49833BLK	454×405	1本

●カラー：ブラック ●材質：本体 / スチール・塗装仕上、クリップ部 / ポリカーボネイト



**5 スタンドポスター コーナー・センター兼用**

品番	サイズ(W×H/mm)	出荷単位
① 395H-20737	250×H450~700	1本
② 395H-20737BLK	250×H450~700	1本

●カラー：①クローム・②ブラック  
●材質：本体 / スチール製クロームメッキ、クリップ / PS・スチール、結合部 / 樹脂製



**6 ポップ&パネルスタンド コーナー・センター兼用**

品番	サイズ(W×H/mm)	出荷単位
① 395H-49827	250×H450~720	1本
② 395H-49827BLK	250×H450~720	1本

●カラー：①クローム・②ブラック  
●材質：本体 / スチール製クロームメッキ、クリップ / PS・スチール、結合部 / 樹脂製



**7 スタンドポスター掛 ステンコーナータイプ**

品番	サイズ(W×H/mm)	出荷単位
396H-53246-2	200×H360~560	1本

●材質：ベース・支柱 / ステンレス、T字支柱 / スチールクロームメッキ、クリップ / PS、パネ / スチール、高さ調整パーツ / ABS 樹脂



**8 スタンドポスター掛 ステンセンタータイプ**

品番	サイズ(W×H/mm)	出荷単位
396H-53246-1	200×H360~560	1本

●材質：ベース・支柱 / ステンレス、T字支柱 / スチールクロームメッキ、クリップ / PS、パネ / スチール、高さ調整パーツ / ABS 樹脂



**11 L型クリップスタンド センター・コーナー兼用**

品番	サイズ(W×H/mm)	出荷単位
396H-55315-3	300×H250~400	1本

●材質：スチール製クロームメッキ

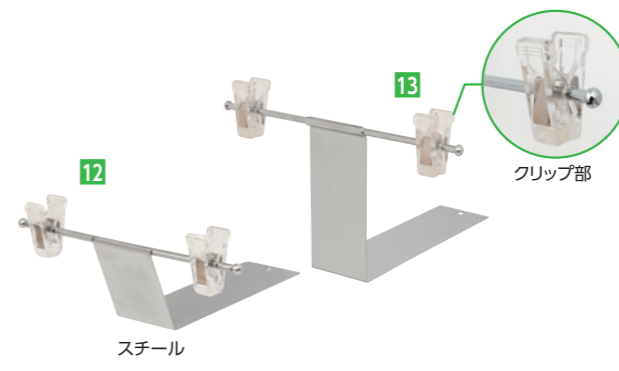

**12 エンド用POPクリップ**

品番	サイズ(W×D×H/mm)	出荷単位
① 396H-61731-01	190×150×60	1個
② 396H-61731-02	190×150×60	1個

●材質：①スチールクロームメッキ ②ステンレス

**13 エンド用POPクリップ 直角**

品番	サイズ(W×D×H/mm)	出荷単位
396H-61731-03	205×180×117	1個

●材質：スチールクロームメッキ



**14 D型POPクリップ**

品番	サイズ(W×D×H/mm)	出荷単位
397H-61729-01	200×450×80	1個

●材質：スチールクロームメッキ



**9 クリップスタンド 80Sタイプ**

品番	サイズ(H/mm)	出荷単位
397H-30112	H270~420	1本

●材質：本体 / スチールクロームメッキ仕上、クリップ / スチロール



**10 クリップスタンド ステンセンタータイプ**

品番	サイズ(H/mm)	出荷単位
397H-53245-1	H320~520	1本

●クリップサイズ：W80×H20mm  
●材質：ステンレス



**11 クリップスタンド ステンコーナータイプ**

品番	サイズ(H/mm)	出荷単位
397H-53245-2	H320~520	1本

●クリップサイズ：W80×H20mm  
●材質：ステンレス



**12 T型ポップスタンド黒**

サイズ(W×H/mm)	出荷単位
200×H410~650	1本

●材質：スチール塗装



**10 マグネットPOP用座金**

品番	サイズ(W×D/mm)	出荷単位
① 398H-55928BLK	50×60	1枚
② 398H-55928CRM	50×60	1枚

●カラー：①ブラック・②クローム  
●材質：スチール①黒塗装②クロームメッキ ●ビス 2本付



**9 クイックマグスタンド**

品番	サイズ(W×D×H/mm)	出荷単位
1121621	170×60×H310~420mm	1本

●材質：本体 / ポリカーボネイト、マグネットベース / ABS、マグネット



**8 パワーマグネットPOP**

品番	サイズ(W×H/mm)	出荷単位
① 131OK-DB00026	475×H640~1100	1本
② 131OK-DB00027	360×H640~1100	1本

●材質：スチール、クロームメッキ



### 1 フロアスタンド B

品番	出荷単位
388H-20721-B	1台

- 材質：本体 / スチールパイプ・クロームメッキ、クリップ部 / PS
- サイズ：400×H1400～2500mm  
ベース:340×280mm



### 2 フロアスタンド ブラック

品番	出荷単位
388H-20722	1台

- 材質：本体 / スチール・黒塗装、クリップ部 / PS
- サイズ：400×H1400～2500mm  
ベース:340×280mm



### 3 スライド式フロアスタンド

品番	出荷単位
389H-40723	1台

- 材質：本体 / スチールパイプ・クロームメッキ、クリップ / スチロール
- サイズ：500～830×H1420～2330mm



### 4 レール式フロアスタンド

品番	種別	出荷単位
①389H-33842BLK	片面/ブラック	1台
②389H-33842CRM	片面/クローム	1台
③389H-33843BLK	両面/ブラック	1台
④389H-33843CRM	両面/クローム	1台

- サイズ:W300×H1450～2500、ベース/280×340
- 材質：スチール、アルミ、樹脂

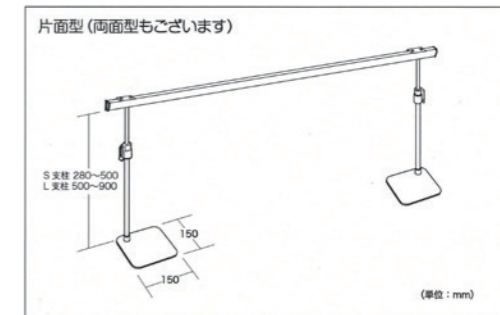

### 1 平台用 門型POPスタンド No.305

新標準型 ベース式

- サインレール：片面タイプ、両面タイプ
- サインレールカラー：シルバー、ブラック、ホワイト
- 高さ (H)mm: 支柱 S (280～500)、支柱 L(500～900)
- レールハンガー幅 (W)mm: 900,1200,1500,1800,2100,2400  
※ 2100,2400 は支柱3本推奨

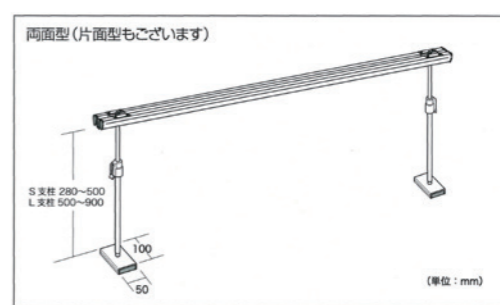

### 2 平台用 門型POPスタンド No.306

新標準型 マグネット式

- サインレール：片面タイプ、両面タイプ
- サインレールカラー：シルバー、ブラック、ホワイト
- 高さ (H)mm: 支柱 S (280～500)、支柱 L(500～900)
- レールハンガー幅 (W)mm: 900,1200,1500,1800,2100,2400  
※ 2100,2400 は支柱3本推奨



### 5 A4マルチメディアスタンド (A4フレーム付)

品番	出荷単位
①392H-30786	1台
②392H-30786BLK	1台

- カラー：①クローム、②黒
- 材質：スタンド / スチール①クロームメッキ②黒塗装、フレーム / PS 樹脂
- サイズ：①ベース:φ270  
ポール高さ:H750～1350mm  
②ベース:φ270、  
ポール高さ:H750～1350mm

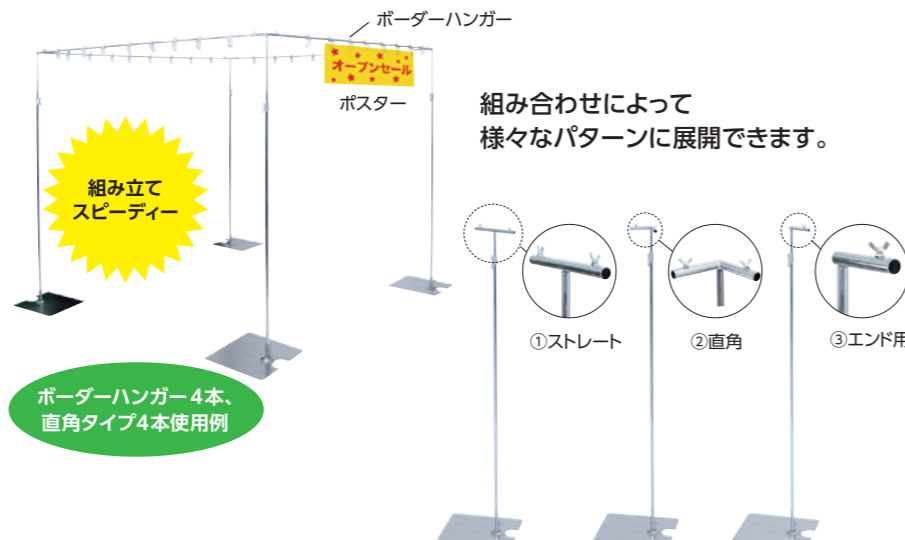

### 6 仮囲いパイプスタンド

品番	種別	サイズ	出荷単位
①389H-53226-1	ストレート	W360×D300×H1300～2500mm	1台
②389H-53226-2	直角	W360×D300×H1300～2500mm	1台
③389H-53226-3	エンド用	W360×D300×H1300～2500mm	1台

- 材質：スチールクロームメッキ

### 7 ポスターハンガー (連結パイプ)

品番	サイズ	出荷単位
389H-53226-4	長さ1820mm	1本

- 材質：ステンレスパイプ ●クリップ 8ヶ付

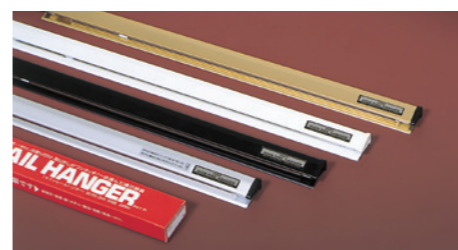

### 3 サインクリップ 4 サインレールハンガー

標準サイズ (mm)

3 サインクリップ				4 サインレールハンガー											
84	120	170	220	300	364	515	600	900	1030	1200	1500	1800	2100	2400	2500

- カラー：シルバー、ホワイト、ブラック、ゴールド (ゴールドは最大2100mmまで)

種類

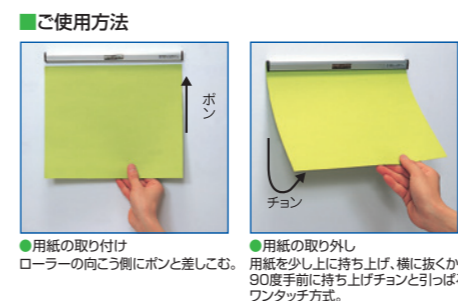
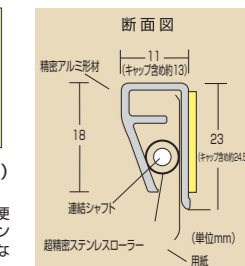
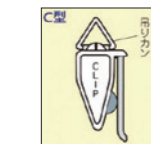
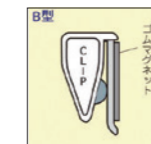

A型 (強力両面テープ付) (壁面用)  
粘着面のほこり、油などをよく拭き取り接着。しっかりと押さえて圧着します。

B型 (強力ゴムマグネット付) (鉄面用)  
冷ケース上部、スチール家具、黒板、冷蔵庫、機械、その他あらゆる鉄部に便利です。

C型 (吊りカン金具付) (吊り下げ用)  
天井からの吊り下げに便利です。吊り金は、ハンガー上部にネジ止めとなります。

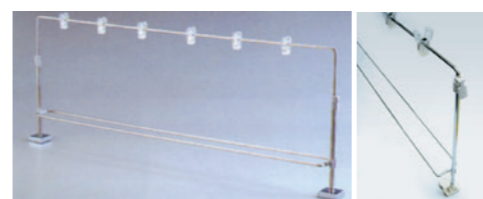

### 5 平冷ケース用POPバー (伸縮式)

品番	サイズ	出荷単位
① 900用	W900×H400～H700mm	1台
② 1200用	W1200×H400～H700mm	1台

- 材質：スチール、クロームメッキ

### 6 平冷ケース用POPバーベース板 (SUS430)

サイズ	出荷単位
150×100mm	1枚

- 厚み：t2.0mm
- マグネットが付かない面にPOPバーを使用したい時に。

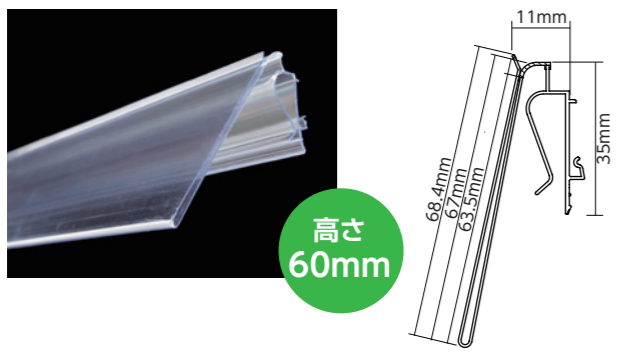

1 ユニティライト

規格	サイズ	出荷単位
① 900用	893mm	1本
② 1200用	1194mm	1本

●材質：本体 / ペット樹脂 軟質部 / アクリル



2 ユニティライト用モール

規格	カラー	出荷単位
① 柄入900用	柄はP68,P69のセルシオ/エコセルよりお選びください	1枚
② 柄入1200用		1枚
③ カラー900用	色はP70-2のSCシートよりお選びください	1枚
④ カラー1200用		1枚

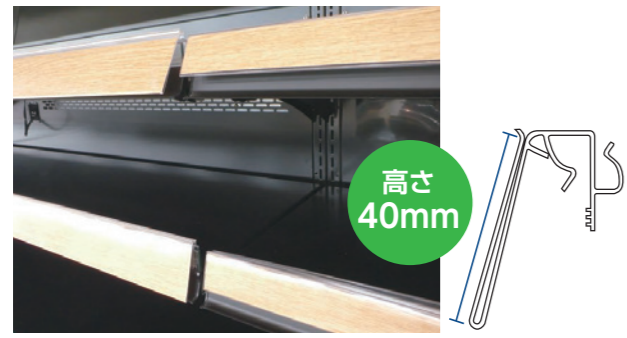

●POP高さ40mmなのでレールが目立ちすぎません。

3 ユニティショート

規格	サイズ	出荷単位
① 900用	893mm	1本
② 1200用	1183mm	1本

●材質：本体 / PET, 軟質部 / アクリル



4 ユニティショート用モール

規格	サイズ	出荷単位
① 900用	W893×H40mm	5枚 1セット
② 1200用	W1194×H40mm	5枚 1セット

●材質：合成紙 ●別注デザインも承ります  
●セルシオ / エコセル、SCシートでショート用モールも作成可能です

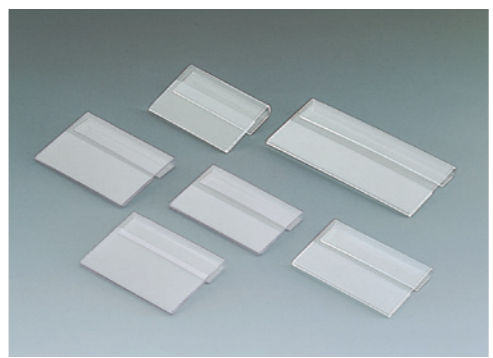

1 PETカード差し

規格	サイズ	出荷単位
① 小	W100×H70mm	1枚
② 中	W150×H70mm	1枚
③ 大	W200×H70mm	1枚

※別注サイズも承ります。  
●材質：PET1mm ●カラー：透明

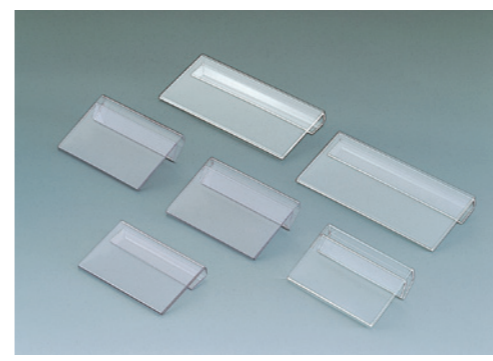

2 塩ビカード差し

規格	サイズ	出荷単位
① 小	W100×H70mm	1枚
② 中	W150×H70mm	1枚
③ 大	W200×H70mm	1枚

※別注サイズも承ります。  
●材質：塩ビ 1mm ●カラー：透明

■カードケース形状(ペット・塩ビ共通)

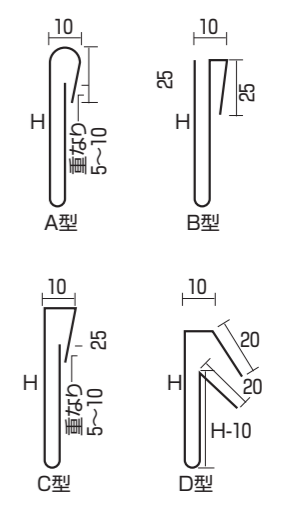

別注カード立て それぞれの形状で材質・板厚・サイズをご指定ください

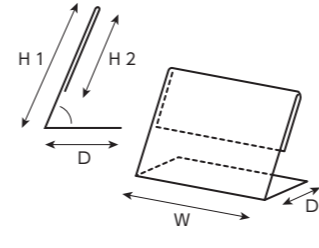

3 PETカード立て L字型

サイズ	出荷単位
別注サイズ	1個

4 塩ビカード立て L字型

サイズ	出荷単位
別注サイズ	1個

5 アクリルカード立て L字型

サイズ	出荷単位
別注サイズ	1個

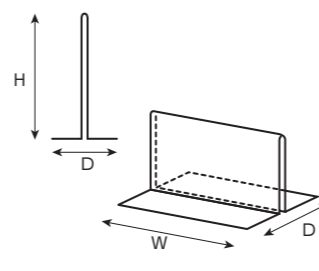

6 PETカード立て T字型

サイズ	出荷単位
別注サイズ	1個

7 塩ビカード立て T字型

サイズ	出荷単位
別注サイズ	1個

8 アクリルカード立て T字型

サイズ	出荷単位
別注サイズ	1個

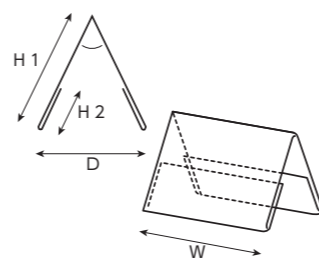

9 PETカード立て A字型

サイズ	出荷単位
別注サイズ	1個

10 塩ビカード立て A字型

サイズ	出荷単位
別注サイズ	1個

11 アクリルカード立て A字型

サイズ	出荷単位
別注サイズ	1個

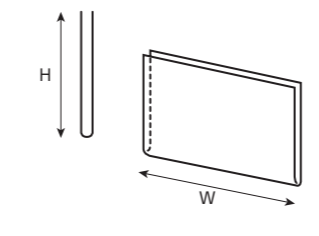

12 PETカード差し U字型

サイズ	出荷単位
別注サイズ	1個

13 塩ビカード差し U字型

サイズ	出荷単位
別注サイズ	1個

14 アクリルカード差し U字型

サイズ	出荷単位
別注サイズ	1個

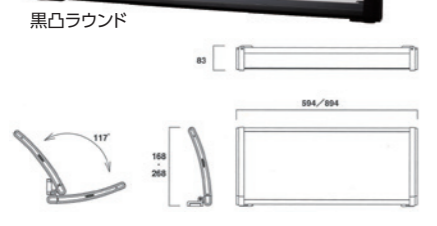

H150 黒凸ラウンド

5 アーバンフレーム

品番	タイプ	サイズ	出荷単位
① 1255000	凸ラウンドW600黒	W594×D83×H268mm	1個
② 1255002	凸ラウンドW900黒	W894×D83×H268mm	1個
③ 1254981	凸ラウンドW600H150黒	W594×D83×H168mm	1個
④ 1254983	凸ラウンドW900H150黒	W894×D83×H168mm	1個

●材質：ABS、マグネット、PET、塩ビt0.5

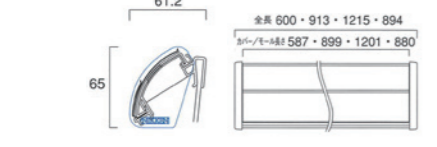

6 Rライナー

品番	タイプ	サイズ	出荷単位
① 1173601	W600	W600×D61.2×H65mm	1本
② 1173602	W913	W913×D61.2×H65mm	1本
③ 1173603	W1215	W1215×D61.2×H65mm	1本
④ 1173604	W894	W894×D61.2×H65mm	1本

●材質：レール本体・キャップ / ABS、レールカバー / PET、取付け商品 / ポリカーボネート





**1 レールクリップ3W**  
品番 407H-53248 サイズ(W×D×H/mm) 20×37×40 出荷単位 1個



**2 レールアダプター&クリップ**  
品番 407H-51664 サイズ(W×D×H/mm) 24×80×50 出荷単位 1個  
●材質:本体/POM,PC,SUS



**3 プライスレールクリップE**  
品番 407H-51658 サイズ(W×D×H/mm) 31×30×67 出荷単位 1個  
●クリップ部:W50×H20mm  
●材質:アクリル



**4ホルダー-MAY**  
品番 407H-51670 サイズ(W×D×H/mm) 27×31×35 出荷単位 1個  
●材質:本体/ポリアセタール,スチロール  
●対応ポップ厚:0.4mmまで



**1 リングスタンド**  
品番 サイズ(mm) 出荷単位  
① #50 H50 1本  
② #100 H100 1本  
③ #150 H150 1本  
④ #200 H200 1本  
⑤ #300 H300 1本  
●材質:SUS304製

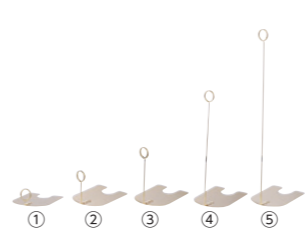

**2 リングスタンド ゴールド**  
品番 サイズ(mm) 出荷単位  
① 362H-20748 H30,ベース:70×85 1本  
② 362H-20749 H60,ベース:70×85 1本  
③ 362H-20750 H100,ベース:70×85 1本  
④ 362H-20751 H200,ベース:70×85 1本  
⑤ 362H-20752 H300,ベース:70×85 1本  
●材質:オールステンレス,24K金メッキ仕上

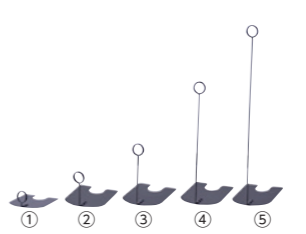

**3 リングスタンド ブラック**  
品番 サイズ(mm) 出荷単位  
① 362H-30556BLK H30,ベース:70×85 1本  
② 362H-30557BLK H60,ベース:70×85 1本  
③ 362H-30558BLK H100,ベース:70×85 1本  
④ 362H-30559BLK H200,ベース:70×85 1本  
⑤ 362H-30560BLK H300,ベース:70×85 1本  
●材質:オールステンレス、電着仕上

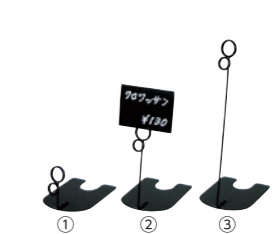

**4 黒クリップリングスタンド**  
品番 サイズ(mm) 出荷単位  
① ET-500-K H50 1本  
② ET-1000-K H100 1本  
③ ET-2000-K H200 1本  
●材質:ステンレス黒仕上



**5 マジカル UC-20 (スポッタータイプ)**  
品番 407H-20793 サイズ(W×D×H/mm) 27×80×50 出荷単位 1個  
●材質:本体/スチロール樹脂,ポリアセタール

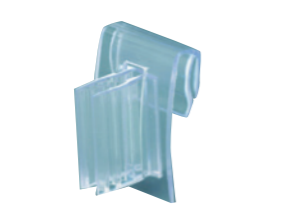

**6 エコミー データストリップ**  
品番 408H-51665 サイズ(W×H/mm) 19×28 出荷単位 1個  
●材質:本体/PVC  
●対応ポップ厚:2mmまで



**7 ワイヤホルダーB**  
品番 408H-51668 サイズ(W×H/mm) 25×23 出荷単位 1個  
●材質:本体/PVC  
●φ9までのワイヤー仕器に取付可能  
●2mm厚までの素材に対応



**8 プライスレール POPホルダーB**  
品番 408H-51667 サイズ(W×H/mm) 25×17 出荷単位 1個  
●材質:本体/PVC  
●2mm厚までの素材に対応



**9 SGサインホルダーC**  
品番 408H-53280 サイズ(W×H/mm) 19×40 出荷単位 1個  
●材質:本体/PVC  
●2mm厚までの素材に対応

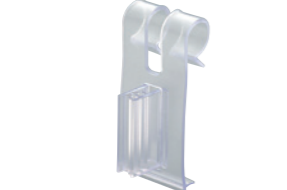

**10 ワイヤPOPホルダーA**  
品番 408H-51669 サイズ(W×H/mm) 25×57 出荷単位 1個  
●材質:本体/PVC  
●2mm厚までの素材に対応

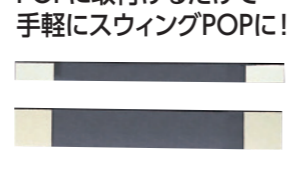

**11 ポップアップ (10本入)**  
品番 サイズ(W×H/mm) 出荷単位  
①小 409H-51662-2 10×140 1パック  
②大 409H-51662-1 20×140 1パック  
●材質:本体/PET



**12 ゆらりんPOP (2g対応・10枚入)**  
品番 409H-40768 サイズ(W×H/mm) 35×128 出荷単位 1パック  
●材質:本体/PET0.2mm厚

POPに取付けるだけで  
手軽にスウィングPOPに!



**13 ハイパーPOP MSS-06N**  
品番 408H-50704 サイズ(W×D×H/mm) 内寸:W202×D102/84/66×H100 出荷単位 1個  
●材質:本体/PS・ラチェット、フック/PC・POM



**14 ハイパーPOP MSS-02N**  
品番 408H-52585 サイズ(W×D×H/mm) 内寸:50×50×80 出荷単位 1個  
●材質:本体/PS,フック/PC+POM



**15 ハイパーPOP MSS-03N**  
品番 408H-50701 サイズ(W×D×H/mm) 内寸:73×70×98 出荷単位 1個  
●材質:本体/PS,フック/PC+POM



**16 ハイパーPOP MSS-04N**  
品番 408H-50702 サイズ(W×D×H/mm) 内寸:80×40×111 出荷単位 1個  
●材質:本体/PS,フック/PC+POM



**17 ベースキャッチャー**  
品番 1451227 サイズ(W×H/mm) 90×89 出荷単位 1個  
●材質:ポリカーボネート



**18 ベースキャッチャー Fタイプ**  
品番 1451230 サイズ(W×H/mm) 91×96 出荷単位 1個  
●材質:ポリカーボネート



**19 ベースキャッチャー Lタイプ**  
品番 1451231 サイズ(W×H/mm) 90×75 出荷単位 1個  
●材質:ポリカーボネート



ベースキャッチャーLタイプ  
冷ケース前面を避ける形状なので  
長尺カードケース/Rライナー等を  
設置する際にお勧め致します。



**9 下げ式リングスタンド**  
品番 ET-450-S サイズ(mm) 下げ高30mm 出荷単位 1本  
●材質:ステンレス



**10 新下げ式メガネリングスタンド**  
品番 種別 出荷単位  
①ER-4 S:ステンレス・クロームメッキ 1本  
②ER-4 G:ステンレス・ゴールドメッキ 1本  
③ER-4 K:ステンレス・黒仕上 1本  
●サイズ:下げ高45mm

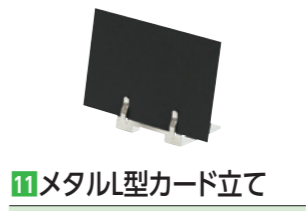

**11 メタルL型カード立て**  
品番 サイズ(mm) 出荷単位  
①TY-50 小 巾24×H19 1個  
②TY-50 中 巾30×H25 1個  
③TY-50 大 巾44×H31 1個  
④TY-50 特大 巾67×H37 1個



**12 リクライニングカード立 UC-5**  
品番 種別 出荷単位  
①378H-07504CLR 透明 1個  
②378H-07504GLD ゴールド 1個  
③378H-07504SLV シルバー 1個  
●サイズ:φ40×H22  
●材質:スチロール樹脂

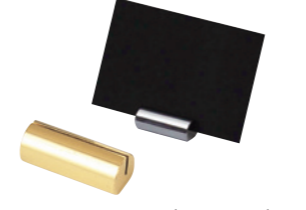

**13 メタルカードスタンド**  
品番 種別 出荷単位  
①CA-1-G ゴールドメッキ 1個  
②CA-1-S クロームメッキ 1個  
●サイズ:直径12×長さ30mm



**14 メタルカードスタンド**  
品番 種別 出荷単位  
CA-2-G ゴールドメッキ 1個  
●サイズ:直径15×長さ12mm

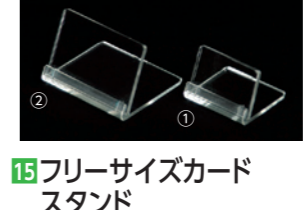

**15 フリーサイズカードスタンド**  
品番 種別 出荷単位  
①378H-56703-1 W35 1個  
②378H-56703-2 W50 1個  
●サイズ:①W35×D30×H22,  
②W50×D40×H31



**16 テーブルカードホルダー (差込タイプ)**  
品番 378H-49849 サイズ(W×D×H/mm) 46×50×11 出荷単位 1枚  
●材質:スチロール





1 レジ休止板

タイプ	サイズ	色柄	出荷単位
①タイプ1	W255×D110×H175mm	ホワイトベース	1枚
②タイプ2	W300×D105×H195mm	グレーベース	1枚
③タイプ3	W300×D105×H195mm	グレーベース	1枚

●材質：エンビ5mm、アクリル5mm

2 おわび札

タイプ	サイズ	色柄	出荷単位
①タイプ1	W190×D50×H90mm	ホワイトベース	1枚
②タイプ2	W170×D100×H150mm	ホワイトベース	1枚

●材質：アクリル2mm・3mm



3 レジ休止板 (日本語、英語、中国語、韓国語)

サイズ	出荷単位
W300×D105×H195mm	1台

●材質：アクリル5mm ●色柄：レッド、グリーン



6 品質管理表ケース

品番	サイズ(W×D×H/mm)	出荷単位
1320551	284×4×151	1枚

●材質：ABS樹脂 裏面/ゴムマグネット 表面/シルク印刷

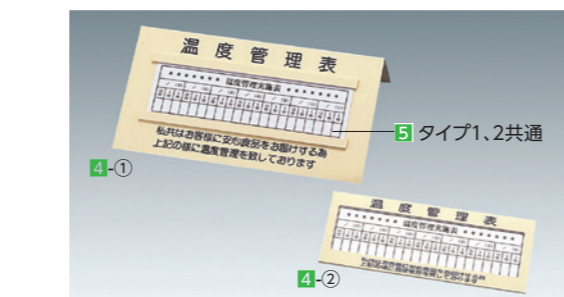

4 温度管理表

タイプ	サイズ	出荷単位
①タイプ2	W250×D70×H130mm	1枚
②タイプ1	裏面マグネット付 W210×H80mm	1枚

●材質：エンビ

5 温度管理カード (100枚入)

サイズ	出荷単位
W200×H60mm	1袋

●材質：エンビ ●カラー：ホワイト ●マジックペンやボールペンでも書けます

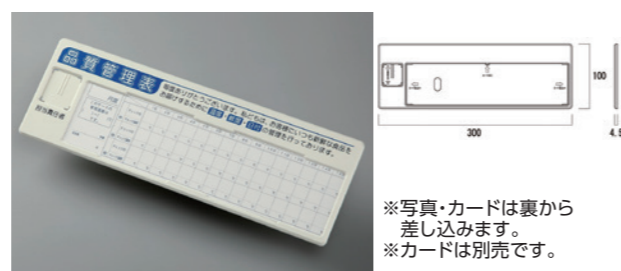

7 品質管理表ケースS

品番	サイズ(W×D×H/mm)	出荷単位
1320552	300×4.5×100	1枚

●材質：ABS樹脂 裏面/ゴムマグネット 表面/シルク印刷



8 品質管理表カード (20枚入)

品番	サイズ	出荷単位
1621854	W266×H85mm	1束

●両面印刷

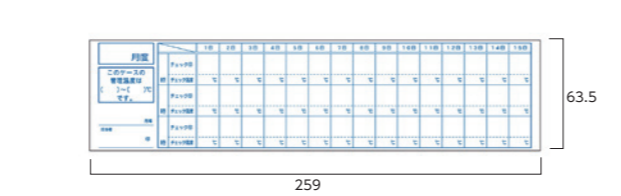

9 品質管理表カードS (20枚入)

品番	サイズ	出荷単位
1621855	W259×H63.5mm	1束

●両面印刷



1 壁掛用ホワイトボード マーカータイプ

品番	サイズ(W×H/mm)	出荷単位
①WS-345	450×300	1台
②WS-456	600×450	1台
③WS-609	900×600	1台
④WS-912	1200×900	1台
⑤WS-918	1800×900	1台

●スチールタイプ  
●吊金具付 ●粉受付  
●マーカー(赤・黒)、マグネット、イレイザー付

品番	サイズ(W×H/mm)	出荷単位
⑥WH-345	450×300	1台
⑦WH-456	600×450	1台
⑧WH-609	900×600	1台
⑨WH-612	1200×600	1台
⑩WH-912	1200×900	1台
⑪WH-918	1800×900	1台

●ホーロータイプ  
●吊金具付 ●粉受付  
●マーカー(赤・黒)、マグネット、イレイザー付

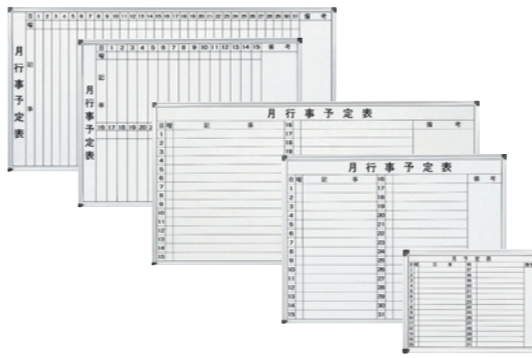

3 月予定表 (壁掛用ホーローホワイト)

品番	サイズ(W×H/mm)	出荷単位
①WH-M456	タテ書2段 600×450	1台
②WH-M609	タテ書2段 900×600	1台
③WH-M912	タテ書2段 1200×900	1台
④WH-M918	タテ書1段 1800×900	1台
⑤WH-M456Y	ヨコ書2行 600×450	1台
⑥WH-M609Y	ヨコ書2行 900×600	1台
⑦WH-M912Y	ヨコ書2行 1200×900	1台
⑧WH-M918Y	ヨコ書2行 1800×900	1台

●粉受付 ●吊金具付  
●イレイザー、マーカー赤黒、マグネット付属



5 ホワイトボード スチール両面

品番	サイズ(W×D×H/mm)	出荷単位
①WBS-1209RF	1290×525×1810	1台
②WBS-1809RF	1890×525×1810	1台

●回転ストッパー付 ●粉受付  
●キャスター：ダブルロック機構付4個  
●マーカー(赤・黒)、イレイザー付



6 ホワイトボード ホーロー回転両面

品番	サイズ(W×D×H/mm)	出荷単位
①WHP-R912	1280×550×1825	1台
②WHP-R918	1880×550×1825	1台
③WHP-R1218	1880×550×1975	1台

●ネジ式回転ストッパー付  
●粉受付  
●マーカー(赤・黒)、イレイザー、マグネット付

ご希望の罫線や配置図をシートに印刷し、ホワイトボードに貼り付けます。



7 別注ホワイトボードシート (罫線印刷)

サイズ	出荷単位
別注	1枚

※ホワイトボードは別売です。



8 ローコストコルクボード

品番	サイズ(W×H/mm)	出荷単位
①182H-55669-1	450×300	1枚
②182H-55669-2	600×450	1枚
③182H-55669-3	900×450	1枚
④182H-55669-4	900×600	1枚
⑤182H-55670	1200×900	1枚

●材質：本体/コルク・天然木、芯材/スチレンボード



9 コルクボード (両面使用タイプ)

品番	サイズ(W×D×H/mm)	出荷単位
①182H-55671-1(L)	900×16×600	1枚
②182H-55671-2(M)	600×16×450	1枚
③182H-55671-3(S)	300×16×450	1枚

●材質：フレーム/松、中芯/バルブ圧縮材(10mm厚)









籐



1 黒籐箆 平300

品番	サイズ(mm)	出荷単位
①No.3023	900×300×H100	1個
②No.3024	600×300×H100	1個
③No.3025	450×300×H100	1個
④No.7401	400×300×H100	1個



2 黒籐箆 平350

品番	サイズ(mm)	出荷単位
①No.3026	900×350×H100	1個
②No.3027	600×350×H100	1個
③No.3028	450×350×H100	1個



3 黒籐箆 平400

品番	サイズ(mm)	出荷単位
①No.3029	900×400×H100	1個
②No.3030	600×400×H100	1個
③No.3031	450×400×H100	1個



4 黒籐箆(テーパー付)

品番	サイズ(mm)	出荷単位
①No.7397	800×600×H140	1個
②No.7398	700×530×H130	1個
③No.7399	600×450×H120	1個
④No.7400	500×380×H110	1個



5 黒籐箆

品番	サイズ(mm)	出荷単位
①No.7665	800×500×H100	1個
②No.7666	700×450×H100	1個
③No.7667	600×400×H100	1個



6 黒籐箆

品番	サイズ(mm)	出荷単位
①No.7595	1000×750×H150	1個
②No.7596	900×600×H150	1個



7 黒籐箆

品番	サイズ(mm)	出荷単位
①No.7391	600×450×H200/H100	1個
②No.7392	500×400×H160/H80	1個
③No.7393	400×300×H140/H70	1個



8 黒籐箆

品番	サイズ(mm)	出荷単位
①No.7402	800×600×H150	1個
②No.7403	700×550×H150	1個
③No.7404	600×500×H150	1個
④No.7405	500×400×H140	1個
⑤No.7406	400×300×H130	1個



9 黒籐箆

品番	サイズ(mm)	出荷単位
①No.7394	φ500×H200/H100	1個
②No.7395	φ450×H200/H100	1個
③No.7396	φ400×H180/H90	1個



10 黒籐箆

品番	サイズ(mm)	出荷単位
①No.7412	φ700/φ350×H160	1個
②No.7413	φ650/φ320×H150	1個
③No.7414	φ600/φ300×H150	1個
④No.7415	φ550/φ280×H140	1個
⑤No.7416	φ500/φ250×H130	1個



11 黒籐箆

品番	サイズ(mm)	出荷単位
①No.7417	φ450/φ550×H500	1個
②No.7418	φ400/φ500×H450	1個
③No.7419	φ350/φ450×H400	1個



10 11セット使用例

他製品も取扱いがあります。お気軽にお問い合わせください。

籐



1 黒籐箆 N250

品番	サイズ(mm)	出荷単位
①No.3032	600×250×H140/H70	1個
②No.3033	450×250×H140/H70	1個
③No.3034	400×250×H140/H70	1個



2 黒籐箆 N300

品番	サイズ(mm)	出荷単位
①No.3035	900×300×H140/H70	1個
②No.3036	600×300×H140/H70	1個
③No.3037	450×300×H140/H70	1個
④No.7387	400×300×H140/H70	1個



3 黒籐箆 N350

品番	サイズ(mm)	出荷単位
①No.3038	900×350×H160/H80	1個
②No.3039	600×350×H160/H80	1個
③No.7386	450×350×H160/H80	1個
④No.7384	350×350×H140/H70	1個



4 黒籐箆 N400

品番	サイズ(mm)	出荷単位
①No.3040	900×400×H160/H80	1個
②No.3041	600×400×H160/H80	1個
③No.3042	450×400×H160/H80	1個
④No.7383	400×400×H160/H80	1個



5 黒籐箆

品番	サイズ(mm)	出荷単位
①No.7385	500×400×H200/H100	1個
②No.7382	450×450×H200/H100	1個
③No.7388	400×500×H200/H100	1個
④No.7389	350×450×H160/H80	1個
⑤No.7390	300×400×H140/H70	1個



6 黒籐箆 ステンバット用

品番	サイズ(mm)	出荷単位
①No.3043	6取用 545×400×H180/H115	1個
②No.3044	8取用 475×360×H160/H100	1個
③No.3045	10取用 420×335×H150/H95	1個

●ステンバット別売



7 ステン18-0角バット

品番	サイズ(mm)	出荷単位
① 6取	447×336×H81	1個
② 8取	405×293×H66	1個
③ 10取	352×266×H63	1個



8 21-0浅型角バット

品番	サイズ(mm)	出荷単位
① 6取	475×333×H46	1個
② 8取	406×290×H40	1個
③ 10取	352×268×H40	1個



9 籐箆

品番	サイズ(mm)	出荷単位
①SK-65	300×205×H60	1個
②SK-66	340×240×H70	1個
③No.5346	400×300×H60	1個



10 籐箆

品番	サイズ(mm)	出荷単位
①SK-71	290×200×H40	1個
②SK-70	360×260×H45	1個



11 籐箆

品番	サイズ(mm)	出荷単位
①SK-076	380×280×H65	1個
②SK-077	420×320×H75	1個
③SK-083	470×360×H85	1個



12 籐箆

品番	サイズ(mm)	出荷単位
①SK-606	410×330×H140	1個
②SK-605	210×210×H70	1個

他製品も取扱いがあります。お気軽にお問い合わせください。















P124・P125の写真から、自由に組み合わせてご使用いただける別注カラーパネル。  
売場の雰囲気をもっと効果的に演出します。



右記「サイズ一覧」よりサイズをお選びください。

1別注カラーパネル(アルミ枠無し)

規格	サイズ(mm)	出荷単位
① Aタイプ	W900×H300	1枚
② Bタイプ	W600×H300	1枚
③ Cタイプ	W900×H300	1枚
④ Dタイプ	W600×H300	1枚

- Aタイプ、Bタイプにはアルミ枠をつけることができます(有料)
- データを頂ければ、別注デザインでの作成も可能です

P124・P125に掲載している画像はW600×H300mmのイメージです。  
W900×H300mmにした場合、若干イメージが変わりますのでご了承ください。

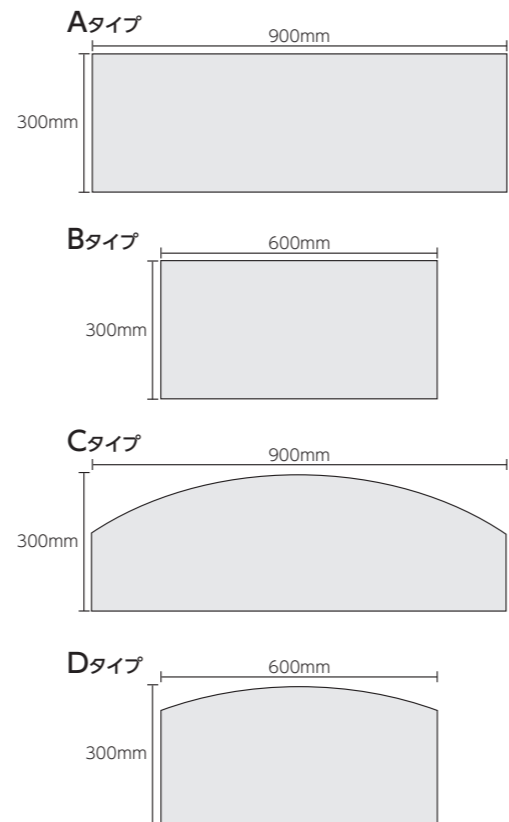

青果



鮮魚

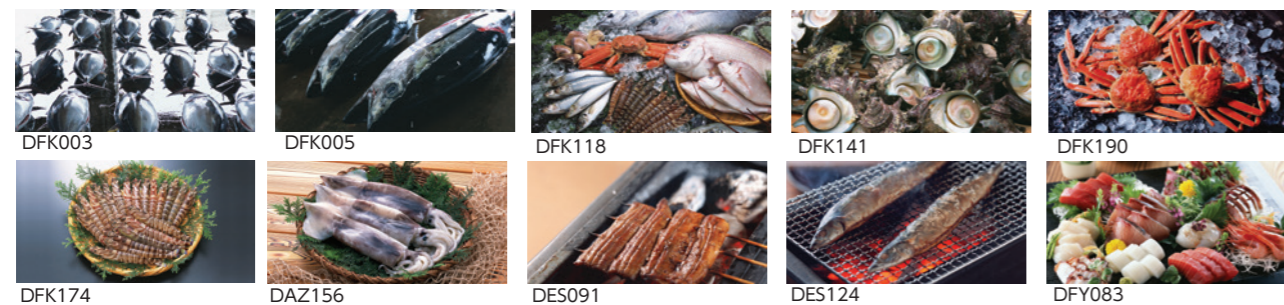

精肉



惣菜



パン



日配



その他

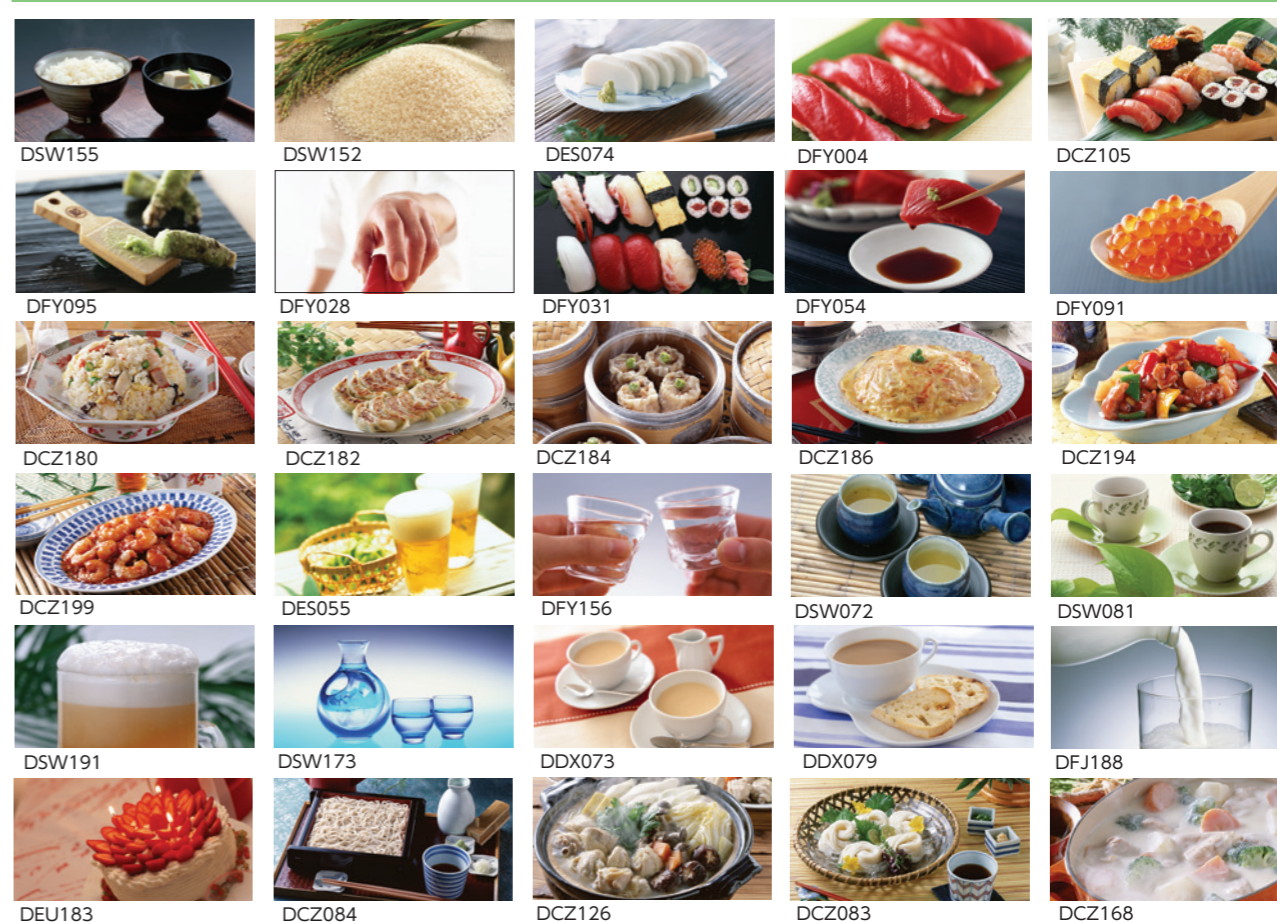

### 牛肉の部位

牛肉の赤身部分には鉄分や亜鉛などのミネラルを含んでいます。牛肉に含まれる鉄分は吸収率の高い動物性の鉄分「ヘム鉄」と呼ばれる鉄分です。

1 かたロース	脂肪が適度に付いた部位です。薄切り肉にして幅広い料理に。
2 かた	よく運動する部位であるため、肉質はやや硬め、煮込み料理におすすめて。
3 リブロース	最も霜降りが多い部位です。肉そのものを、味をわらう料理に、すきやき、ステーキなどに。
4 サーロイン	脂肪分が少なく、柔らかい肉質です。ステーキの代表的な部位です。
5 ヒレ	牛の部位の中で最も運動しない部位のため、柔らかい肉質です。
6 らんぷ	肉がきめ細かく、質のよい赤身肉です。脂肪分が少なくステーキ料理におすすめて。
7 ばら	濃厚な風味があり、薄切りにして、牛丼、焼肉におすすめて。
8 もも	肉質は赤身の肉で、カレー、シチューなどの煮込み料理におすすめて。
9 そともも	ももよりは硬い部位なので、ミンチにし、煮込み料理に。

### 豚肉の部位

良質なタンパク質、脂質を含み、肉類の中ではビタミンB群も多く含まれます。中でも糖質をエネルギーに変えるために必要なビタミンB<sub>1</sub>を多く含まれます。

1 かたロース	ロースよりはややきめが細くコクがある部位です。ソテー、焼き豚、カツ、煮込み料理におすすめて。
2 かた	運動する部位なので赤身が多い部位です。ひき肉料理、煮込み料理におすすめて。
3 ロース	肉がきめ細かく、柔らかい部位です。トンカツ、ポークソテーにおすすめて。
4 ヒレ	きめは細かくやわらかい部位です。ロースト、ソテー、カツカツにおすすめて。
5 そともも	きめが粗い赤身肉です。煮込み、ソテー、ひき肉料理におすすめて。
6 ばら	脂肪が多く、肉質はかたいが濃厚な旨味のある部位。角煮、シチュー、カレー、豚汁、炒め物、豚豚、串カツにおすすめて。
7 もも	ロースよりきめが粗く、筋が少しある味のよい赤身肉の部位。ロースト、煮込み、豚豚におすすめて。

### 鶏肉の部位

鶏肉は、ビタミンAとコラーゲンを含みます。ビタミンAは、皮膚や粘膜を健康に保ち、又、夜盲症や視力低下を防ぐ為に役立ちます。

1 手羽もと	ゼラチン質や脂肪が多く、濃厚な部位です。スープ、カレー、煮物に。骨付きは水炊き。手羽もとは淡白なので炒めもの、揚げ物に。
2 手羽なか	
3 手羽先	
4 ささみ	脂肪が最も少ない部位です。やわらかい肉質で淡白な味です。新鮮な物は、お刺身で食べられます。揚げ物、酒蒸し、サラダ、あえ物におすすめて。
5 むね	脂肪が少なく、エネルギーが低い部位です。から揚げ、フライ、照り焼き、焼鳥、炒めもの、煮物、蒸し物などいろいろな料理に合います。
6 もも	硬めの肉質でコクのある味です。照り焼き、ローストチキン、フライ、から揚げに。骨付きのものはカレーやシチューにおすすめて。

### まぐろの部位

まぐろに含まれるDHAやEPA、カルシウムの吸収をよくするビタミンD、赤血球をつくる鉄分等を含む優れた食材です。

1 背かみ(背)	鉄分・タンパク質を含み、脂肪が少ない部位です。長く加熱すると硬くなる為、刺身、酢みそ和えがおすすめて。
2 背なか(背)	
3 背しも(背)	
4 赤身	
5 腹かみ(腹)	DHAを含み、なめらかで濃厚な部位です。さくのすじ目が平行に入っているものが良品です。刺身、照り焼き、煮物、フライ、ソテーに。
6 腹なか(腹)	
7 腹しも(腹)	

※本カタログP93にマグネット付ポップ器具を掲載しています

#### 1 部位パネル

規格	サイズ	出荷単位
① 牛肉の部位	W900×H300mm	1枚
② 豚肉の部位	W900×H300mm	1枚
③ 鶏肉の部位	W900×H300mm	1枚
④ まぐろの部位	W900×H300mm	1枚

●材質：ステンレボード t7.0mm+インクジェット出力シート



#### 1 アーチパネル

規格	サイズ	出荷単位
① ミドルケース用	W80×H1050mm	1枚
② ローケース用	W80×H800mm	1枚

●材質：CP パネル 両面プリントシート貼り  
ラミ加工  
●別注印刷・サイズも承ります。

●ミドルケース用タイプ  
青果タイトル 鮮魚タイトル 精肉タイトル 寿司タイトル 惣菜タイトル 弁当タイトル サラダタイトル 共通タイトル

●ローケース用タイプ  
青果パターン 鮮魚パターン 精肉パターン 寿司パターン 惣菜パターン 弁当パターン サラダパターン 共通パターン

#### 2 マグネットホルダー クリア

サイズ(W×D×H/mm)	48×49×35	出荷単位	1個
---------------	----------	------	----

#### 3 マグネット式 パネルラック80W

サイズ(W×D×H/mm)	80×26×58	出荷単位	1個
---------------	----------	------	----

#### 4 カテゴリークリップ マグネットタイプB

品番	OK-DJ00014	サイズ(W×D×H/mm)	170×48×65	出荷単位	1個
----	------------	---------------	-----------	------	----

●材質：アクリル樹脂・ホワイト

#### 5 カテゴリークリップ マグネットタイプC

品番	OK-DJ00015	サイズ(W×D×H/mm)	130×42×45	出荷単位	1個
----	------------	---------------	-----------	------	----

●材質：スチール・クロームメッキ

#### 6 カテゴリークリップ マグネットタイプI

品番	OK-DJ00016	サイズ(W×D×H/mm)	240~360×48×90	出荷単位	1個
----	------------	---------------	---------------	------	----

●材質：スチール・クロームメッキ / ホワイト

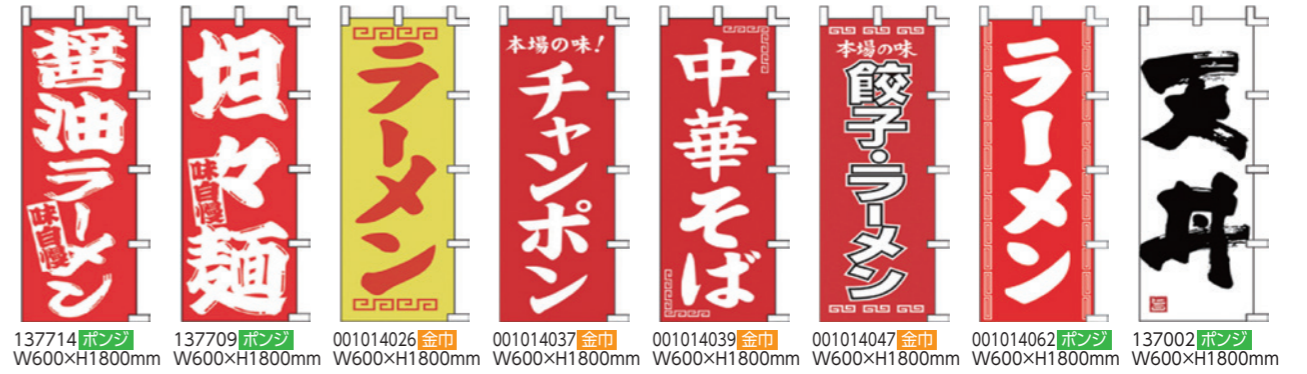
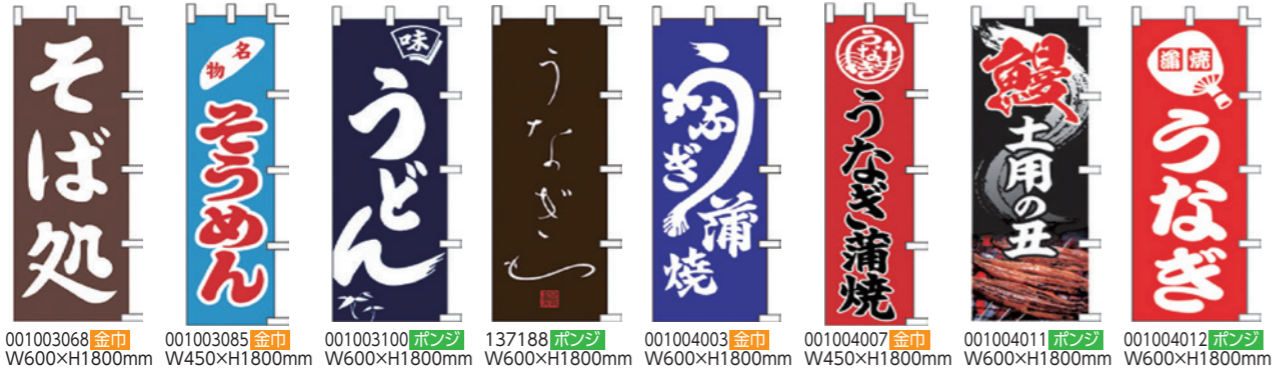
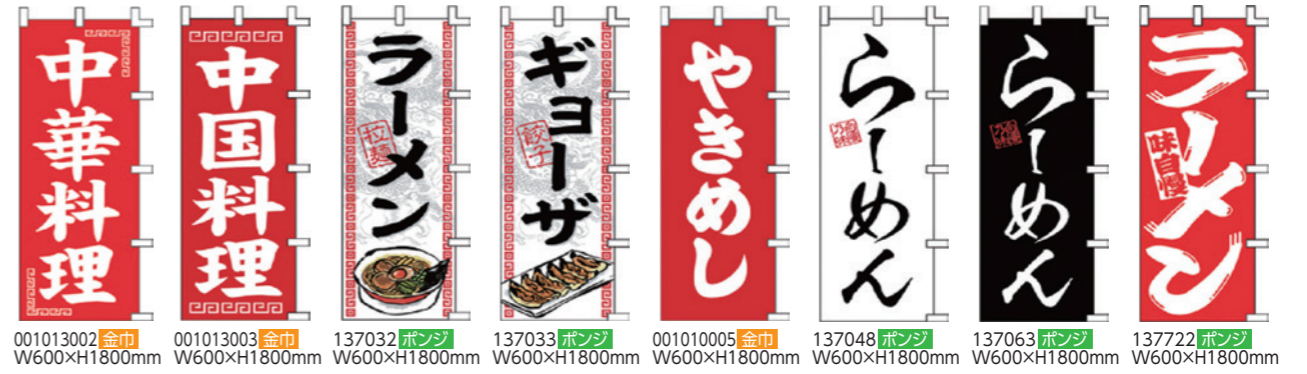
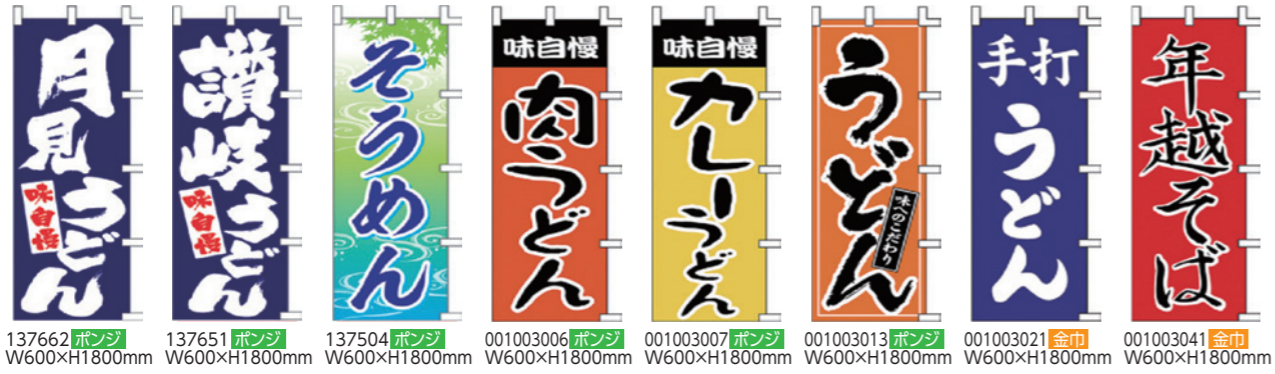
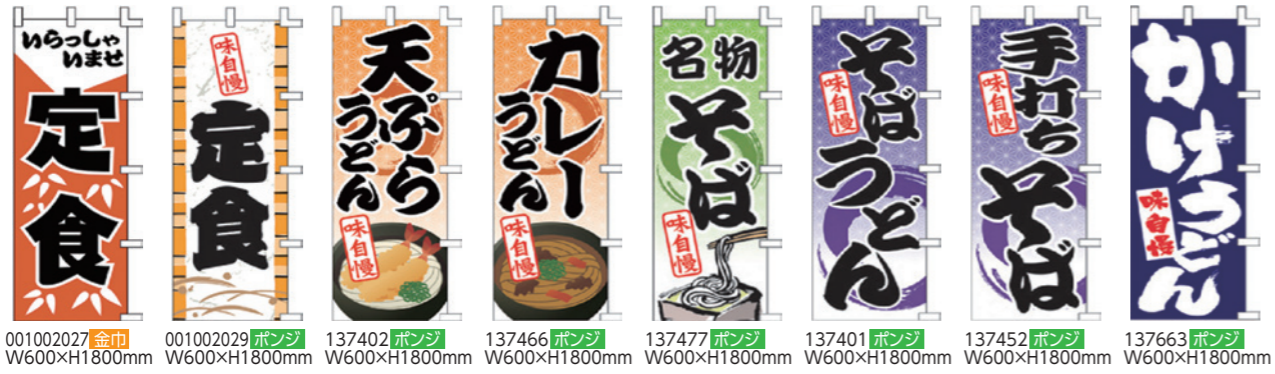
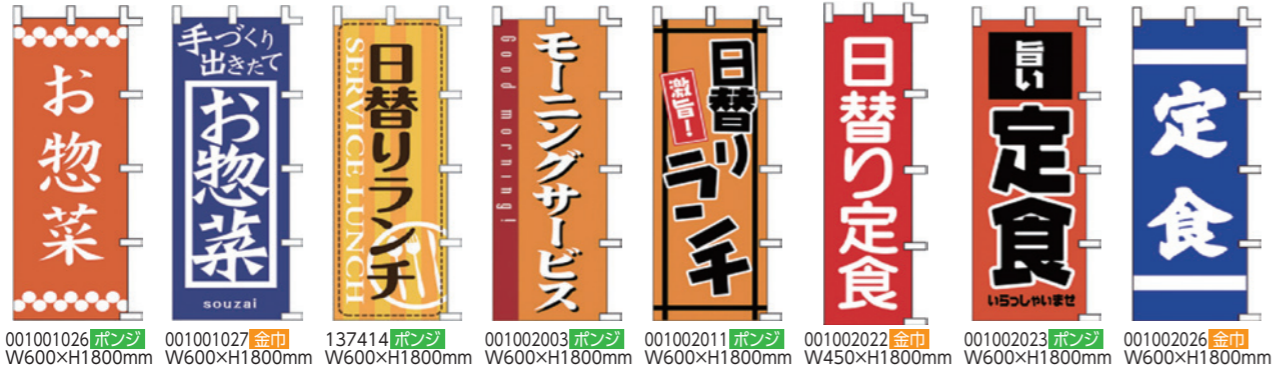

別注品、承ります。サイズ・色・生地・デザイン・枚数など、お店に合わせてオリジナルのぼりを作成いたします。

別注品、承ります。サイズ・色・生地・デザイン・枚数など、お店に合わせてオリジナルのぼりを作成いたします。

出荷単位: 1枚



別注品、承ります。サイズ・色・生地・デザイン・枚数など、お店に合わせてオリジナルのぼりを作成いたします。

出荷単位: 1枚



別注品、承ります。サイズ・色・生地・デザイン・枚数など、お店に合わせてオリジナルのぼりを作成いたします。

出荷単位: 1枚

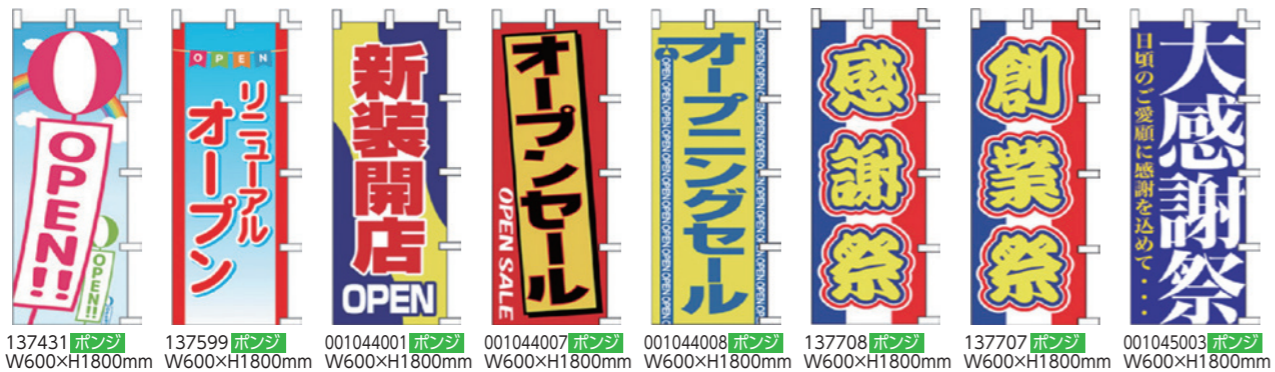

137431 ポンジ W600×H1800mm  
137599 ポンジ W600×H1800mm  
001044001 ポンジ W600×H1800mm  
001044007 ポンジ W600×H1800mm  
001044008 ポンジ W600×H1800mm  
137708 ポンジ W600×H1800mm  
137707 ポンジ W600×H1800mm  
001045003 ポンジ W600×H1800mm



137154 ポンジ W600×H1800mm  
137155 ポンジ W600×H1800mm  
001046001 ポンジ W600×H1800mm  
001046020 ポンジ W600×H1800mm  
137429 ポンジ W600×H1800mm  
137228 ポンジ W600×H1800mm  
001047009 ポンジ W700×H1800mm  
001048005 ポンジ W600×H1800mm



001049005 ポンジ W600×H1800mm  
137160 ポンジ W600×H1800mm  
001049014 ポンジ W600×H1800mm  
001049017 金巾 W600×H1800mm  
001049031 ポンジ W600×H1800mm  
137249 ポンジ W600×H1800mm  
137566 ポンジ W600×H1800mm  
001050007 ポンジ W600×H1800mm

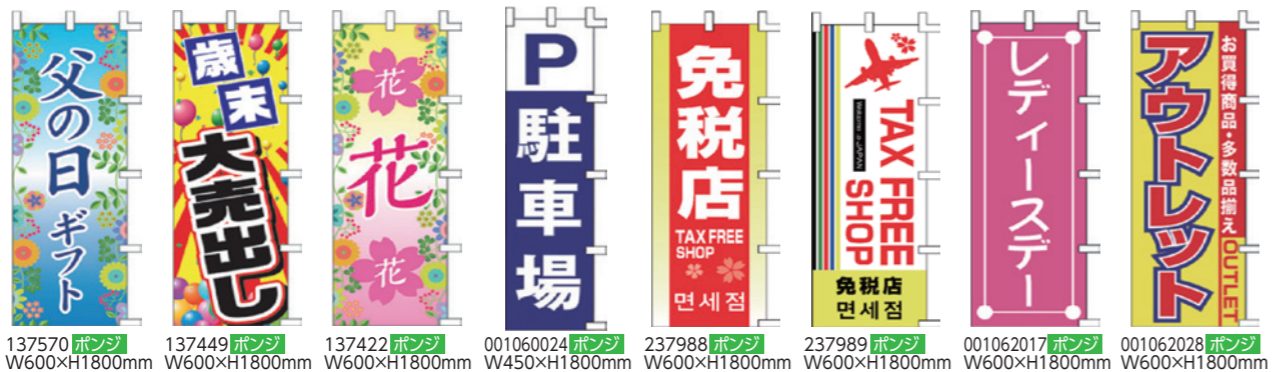

137570 ポンジ W600×H1800mm  
137449 ポンジ W600×H1800mm  
137422 ポンジ W600×H1800mm  
001060024 ポンジ W450×H1800mm  
237988 ポンジ W600×H1800mm  
237989 ポンジ W600×H1800mm  
001062017 ポンジ W600×H1800mm  
001062028 ポンジ W600×H1800mm

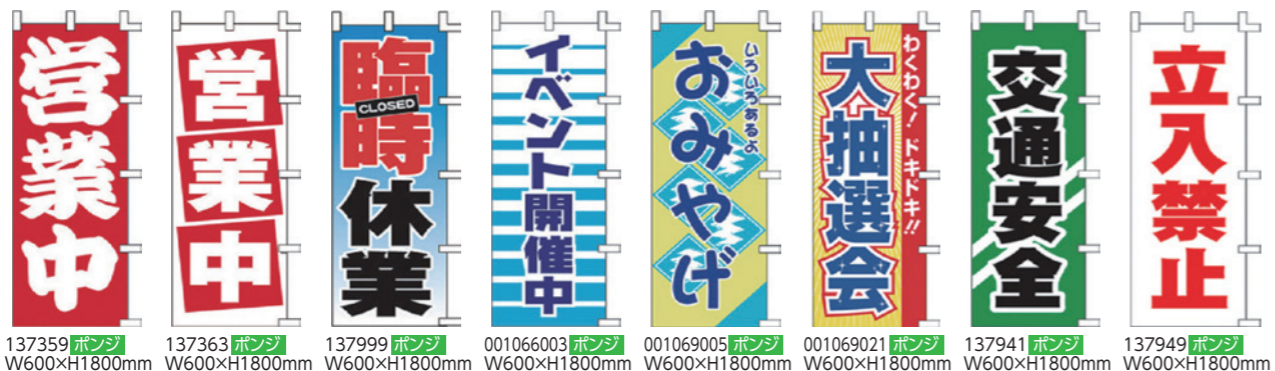

137359 ポンジ W600×H1800mm  
137363 ポンジ W600×H1800mm  
137999 ポンジ W600×H1800mm  
001066003 ポンジ W600×H1800mm  
001069005 ポンジ W600×H1800mm  
001069021 ポンジ W600×H1800mm  
137941 ポンジ W600×H1800mm  
137949 ポンジ W600×H1800mm

別注品、承ります。サイズ・色・生地・デザイン・枚数など、お店に合わせてオリジナルのぼりを作成いたします。

出荷単位: 1枚

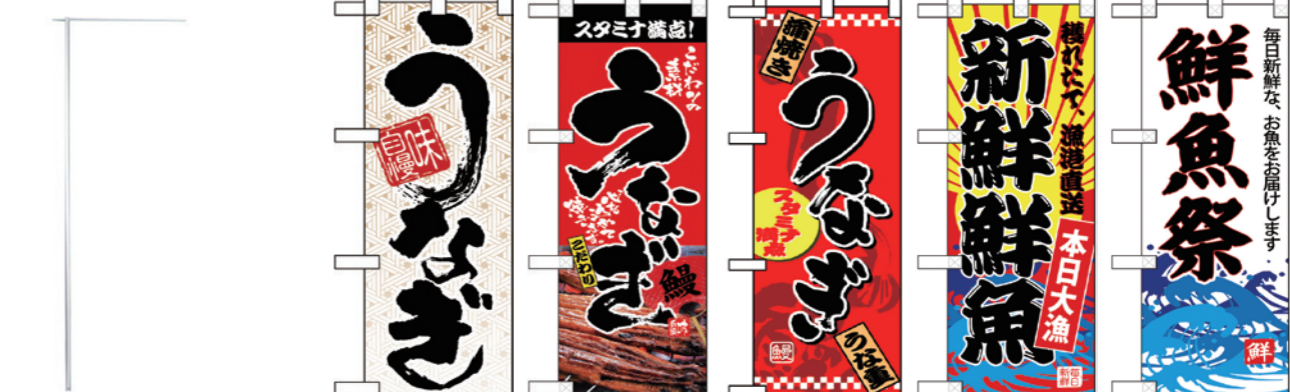

1 ハーフのぼり専用ポール No.68091 出荷単位: 1本 横棒450mm×縦棒1130mm  
味自慢 うなぎ No.5838 W300×H900mm  
スタミナ満点 うなぎ No.68377 W300×H900mm  
蒲焼き うなぎ No.1525 W300×H900mm  
本日大漁 新鮮鮮魚 No.68285 W300×H900mm  
鮮魚祭 No.68299 W300×H900mm

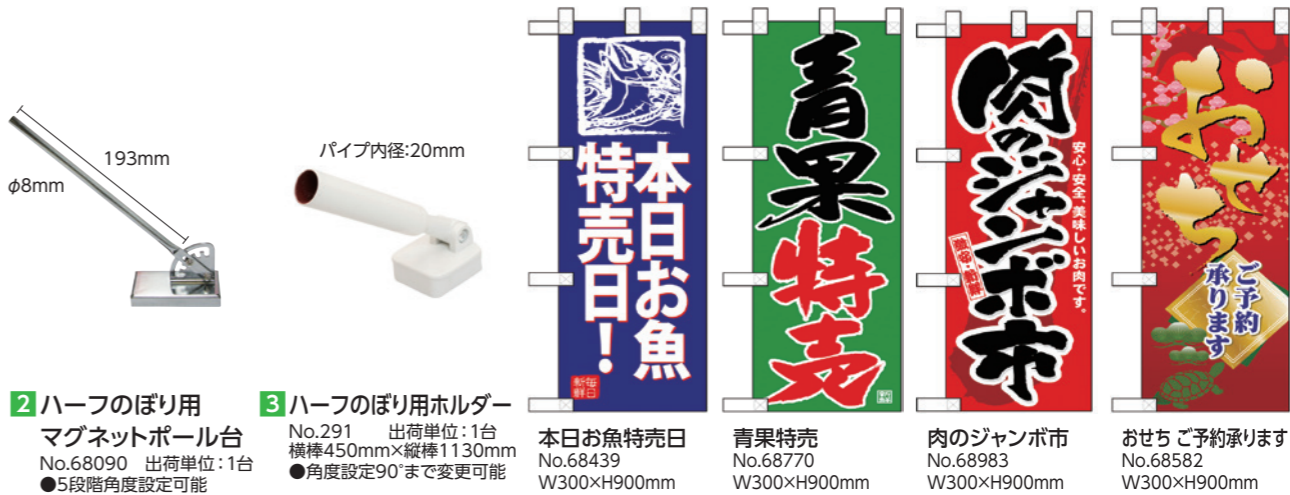

2 ハーフのぼり用マグネットポール台 No.68090 出荷単位: 1台 ●5段階角度設定可能  
3 ハーフのぼり用ホルダー No.291 出荷単位: 1台 横棒450mm×縦棒1130mm ●角度設定90°まで変更可能  
本日お魚特売日 No.68439 W300×H900mm  
青果特売 No.68770 W300×H900mm  
肉のジャンボ市 No.68983 W300×H900mm  
おせち ご予約承ります No.68582 W300×H900mm



4 ミニのぼり専用ポールスタンドタイプ No.4190 出荷単位: 1本 横棒120mm×縦棒350mm  
当店人気NO.1 No.9633 W100×H280mm  
当店人気NO.2 No.9634 W100×H280mm  
当店人気NO.3 No.9635 W100×H280mm  
おすすめ品 No.9644 W100×H280mm  
今売っています No.9636 W100×H280mm



本日のおすすめ品 No.9641 W100×H280mm  
今話題の商品 No.9647 W100×H280mm  
当店おすすめ品 No.9642 W100×H280mm  
SALE No.9650 W100×H280mm  
手作り焼きたてパン No.9423 W100×H280mm



5 ミニのぼり専用ポールクリップタイプ No.909 出荷単位: 1本 横棒125mm×縦棒350mm  
おいしい野菜をどうぞ 新鮮野菜 No.9406 W100×H280mm  
おいしい野菜をどうぞ 野菜直売 No.9408 W100×H280mm  
土用の丑の日 うなぎ No.60166 W100×H280mm  
北海道フェア No.60373 W100×H280mm  
おかさんありがとう No.60090 W100×H280mm

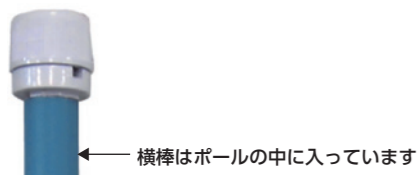

横棒はポールの中に入っています

### 1のぼり用ポール (10本セット) 2段伸縮式3mスタンダードモデル

規格	カラー	出荷単位
①002002904	ホワイト	1ケース
②002002905	グリーン	1ケース
③002002907	スカイブルー	1ケース
④002002909	ブラック	1ケース

### 2のぼり用ポール 2段伸縮式3mスタンダードモデル

規格	カラー	出荷単位
①002002004	ホワイト	1本
②002002005	グリーン	1本
③002002007	スカイブルー	1本
④002002009	ブラック	1本



横棒はポールの中に入っています

### 3のぼり用ポール 2段伸縮式3mステンレスポール

規格	入数	出荷単位
002004001	20本入	1ケース

●主材料:ステンレス



横棒はポールの中に入っています

注水台は別売りです

### 4のぼり用ポール 2段伸縮式3m和風のぼり竿

規格	出荷単位
002004012	10本

●材質:スチールパイプ樹脂コーティング  
ABS、ポリプロピレン



### 5のぼり旗用注水台 (10台セット)

規格	容量	カラー	出荷単位
①002005001	9L	スカイブルー	1ケース
②002005002	9L	ホワイト	1ケース
③002005007	9L	ブラック	1ケース

●材質:HDPE製(ポリエチレン)

### 6のぼり旗用注水台

規格	容量	カラー	出荷単位
①002005901	9L	スカイブルー	1台
②002005902	9L	ホワイト	1台
③002005907	9L	ブラック	1台

●材質:HDPE製(ポリエチレン)

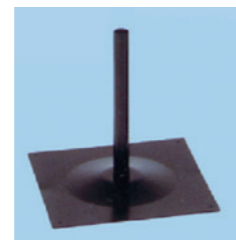

### 7のぼり用鉄板ポール台 30cm角 A型

規格	出荷単位
002006001	1台

●竿:φ22mmポールまで使用可能

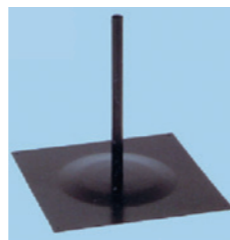

### 8のぼり用鉄板ポール台 45cm角 B型

規格	出荷単位
002006002	1台

●竿:φ22mmポールまで使用可能



### 9のぼり旗用アジャスタブル注水台

規格	サイズ	容量	出荷単位
002005910	W400×D400×H300mm	16L	1台

●材質:ポリエチレン製



### 10のぼり立て台 C型 (タイヤ踏式)

サイズ	出荷単位
120×450×H450mm	1台

●主要材質:鉄製



### 11のぼり立て用丸パイプ型 (ワンタッチタイ2本付)

サイズ	出荷単位
φ30×625mm	1本

●主要材質:塩ビ

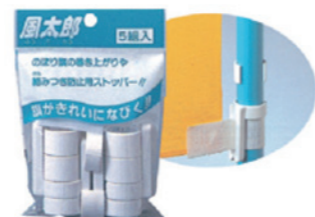

### 12風太郎 (巻上り・絡付防止)

規格	適応パイプ内径	出荷単位
①002009001	φ22mm	1袋(5組入)
②002009002	φ26mm	1袋(1組入)

規格	サイズ	材質
004012010	W1050×H800mm(3巾)	シャーク

●袋通し:約6~7cm

規格	サイズ	材質
004012013	W1400×H800mm(4巾)	シャーク

●袋通し:約6~7cm

規格	サイズ	材質
004012016	W1750×H800mm(5巾)	シャーク

●袋通し:約6~7cm

規格	サイズ	材質
①004012004	W1750×H450mm(5巾)	天竺木綿
②004012005	W1750×H650mm(5巾)	天竺木綿

●チチ付:約6~7cm

規格	サイズ	カラー	材質
①004018006	W1400×H800mm(4巾)	緑	シャーク
②004018007	W1400×H800mm(4巾)	濃茶	シャーク
③004018008	W1400×H800mm(4巾)	紫	シャーク

●袋通し:約6~7cm

規格	サイズ	カラー	材質
①004018009	W1750×H800mm(5巾)	濃紺	シャーク
②004018010	W1750×H800mm(5巾)	緑	シャーク
③004018011	W1750×H800mm(5巾)	濃茶	シャーク

●袋通し:約6~7cm

規格	サイズ	材質
004017001	W1700×H280mm(5巾)	金巾

●チチ付:約3~4cm

規格	サイズ	材質
004021001	W1700×H280mm(5巾)	金巾

●チチ付:約3~4cm

規格	サイズ	材質
004021017	W1700×H280mm(5巾)	金巾

●チチ付:約3~4cm

規格	サイズ	材質
004014003	W1100×H200mm(6巾)	金巾

●チチ付:約2~3cm

規格	サイズ	材質
004014004	W1100×H200mm(6巾)	金巾

●チチ付:約2~3cm

規格	サイズ	材質
004006021	W1750×H800mm(5巾)	シャーク

●袋通し:約6~7cm

規格	サイズ	材質
004007006	W1750×H650mm(5巾)	トロピカル

●袋通し:約6~7cm

規格	サイズ	材質
004010008	W1750×H800mm(5巾)	シャーク

●袋通し:約6~7cm

規格	サイズ	材質
004001012	W1750×H800mm(5巾)	シャーク

●袋通し:約6~7cm

規格	サイズ	材質
004001018	W1750×H450mm(5巾)	天竺木綿

●チチ付:約6~7cm

規格	サイズ	材質
004016005	W1050×H1000mm(3巾)	シャーク

規格	サイズ	材質
004016006	W1050×H1000mm(3巾)	シャーク

①②  
③④

### 19のれん棒

規格	サイズ	出荷単位
①晒竹	約φ18×2400mm	1本
②晒竹	約φ22~φ28×2400mm	1本
③黒竹	約φ18×2400mm	1本
④黒竹	約φ22~φ28×2400mm	1本

①② 写真は古代色 ③④ 写真はクリアー

### 20のれん掛 (2個1組・取付け用ビス付)

規格	サイズ	カラー	出荷単位
①ひっかけ型	約70角×厚み20mm	クリアー	1組
②ひっかけ型	約70角×厚み20mm	古代色	1組
③通し型	約70角×厚み20mm	クリアー	1組
④通し型	約70角×厚み20mm	古代色	1組

21おもしろ風鎮 (1個)

サイズ	重量	出荷単位
約132×130×H112mm	約4.3kg	1個

●ロープは別途ご用意ください

22のれん用 和風棒 (1間用)

規格	サイズ	出荷単位
004023003	φ22×2000mm	1本



**1 大漁旗** 出荷単位: 1枚

規格	サイズ	材質
①007001004	W1500×H1000mm	天竺木綿
②007001003	W1000×H700mm	天竺木綿



**2 大漁旗** 出荷単位: 1枚

規格	サイズ	材質
①007001028	W1800×H1200mm	ボンジ
②007001029	W1050×H700mm	ボンジ



**3 大漁旗** 出荷単位: 1枚

規格	サイズ	材質
①007001034	W1800×H1200mm	ボンジ
②007001010	W1800×H1200mm	トロピカル
③007001035	W1050×H700mm	ボンジ



**4 大漁旗** 出荷単位: 1枚

規格	サイズ	材質
①007001011	W1800×H1200mm	ボンジ
②007001012	W1050×H700mm	ボンジ



**5 大漁旗** 出荷単位: 1枚

規格	サイズ	材質
①007001021	W1800×H1200mm	ボンジ
②007001022	W1050×H700mm	ボンジ



**6 大漁旗** 出荷単位: 1枚

規格	サイズ	材質
①007001025	W1800×H1200mm	ボンジ
②007001026	W1050×H700mm	ボンジ



**7 吊り旗** 出荷単位: 1枚

規格	サイズ	材質
008006002	W400×H530mm	ボンジ



**8 吊り旗** 出荷単位: 1枚

規格	サイズ	材質
008006003	W300×H450mm	金巾



**9 吊り旗** 出荷単位: 1枚

規格	サイズ	材質
①008006016	W670×H950mm(特大)	金巾
②008006018	W400×H530mm(中)	金巾
③008006019	W300×H400mm(小)	金巾
④008006020	W150×H230mm(ミニ)	金巾



**10 吊り旗** 出荷単位: 1枚

規格	サイズ	材質
①008006013	W500×H650mm(大)	金巾
②008006014	W400×H530mm(中)	金巾
③008006015	W300×H400mm(小)	金巾

提灯 9号長型(2面印刷) サイズ:φ240×H600mm 出荷単位:1個



⑪ 030003008 ⑫ 030003013 ⑬ 030003015 ⑭ 030003019 ⑮ 030003021 ⑯ 030003026 ⑰ 030003029 ⑱ 030003043

提灯 9号丸型(2面印刷) サイズ:φ240×H360mm 出荷単位:1個



⑲ 030004001 ⑳ 030004002 ㉑ 030004003 ㉒ 030004004 ㉓ 030004005 ㉔ 030005005 出荷単位:1セット

装飾用ビニール提灯 10号丸型 サイズ:φ270×H400mm 出荷単位:1個



㉕ 030019001 赤/白 ㉖ 030019002 ピンク/白 ㉗ 030019003 黄/白 ㉘ 030019004 青/白 ㉙ 030019005 緑/白 ㉚ 030019006 赤 ㉛ 030019007 白

**1 防災紅白幕** 出荷単位: 1枚

規格	サイズ	材質
①01400401A	5間×H1800mm	天竺木綿(縫合せ)
②01400401B	4間×H1800mm	天竺木綿(縫合せ)
③01400401C	3間×H1800mm	天竺木綿(縫合せ)
④01400401D	2間×H1800mm	天竺木綿(縫合せ)
⑤01400401E	1間×H1800mm	天竺木綿(縫合せ)
⑥01400403A	5間×H1800mm	トロピカル(縫合せ)
⑦01400403B	4間×H1800mm	トロピカル(縫合せ)
⑧01400403C	3間×H1800mm	トロピカル(縫合せ)
⑨01400403D	2間×H1800mm	トロピカル(縫合せ)
⑩01400403E	1間×H1800mm	トロピカル(縫合せ)
⑪01400406A	5間×H1800mm	ボンジ(インクジェット)

**2 紅白幕** 出荷単位: 1枚

規格	サイズ	材質
①01400101A	5間×H1800mm	天竺木綿(縫合せ)
②01400101B	4間×H1800mm	天竺木綿(縫合せ)
③01400101C	3間×H1800mm	天竺木綿(縫合せ)
④01400101D	2間×H1800mm	天竺木綿(縫合せ)
⑤01400101E	1間×H1800mm	天竺木綿(縫合せ)
⑥01400102A	5間×H1800mm	ナイロン(縫合せ)
⑦01400102B	4間×H1800mm	ナイロン(縫合せ)
⑧01400102C	3間×H1800mm	ナイロン(縫合せ)
⑨01400102D	2間×H1800mm	ナイロン(縫合せ)
⑩01400102E	1間×H1800mm	ナイロン(縫合せ)
⑪01400103A	5間×H1800mm	トロピカル(縫合せ)
⑫01400103B	4間×H1800mm	トロピカル(縫合せ)
⑬01400103C	3間×H1800mm	トロピカル(縫合せ)
⑭01400103D	2間×H1800mm	トロピカル(縫合せ)
⑮01400103E	1間×H1800mm	トロピカル(縫合せ)
⑯01400104A	5間×H1800mm	ボンジ(縫合せ)
⑰01400104B	4間×H1800mm	ボンジ(縫合せ)
⑱01400104C	3間×H1800mm	ボンジ(縫合せ)
⑲01400104D	2間×H1800mm	ボンジ(縫合せ)
⑳01400104E	1間×H1800mm	ボンジ(縫合せ)
㉑01400105A	5間×H1800mm	メッシュ(縫合せ)
㉒01400105B	4間×H1800mm	メッシュ(縫合せ)
㉓01400105C	3間×H1800mm	メッシュ(縫合せ)
㉔01400105D	2間×H1800mm	メッシュ(縫合せ)
㉕01400105E	1間×H1800mm	メッシュ(縫合せ)

**3 紅白幕 金巾(プリント)** 出荷単位: 1枚

規格	サイズ	材質
①01400204A	5間×H900mm	綿100%
②01400204B	4間×H900mm	綿100%
③01400204C	3間×H900mm	綿100%
④01400204D	2間×H900mm	綿100%
⑤01400204E	1間×H900mm	綿100%
⑥01400205A	5間×H700mm	綿100%
⑦01400205B	4間×H700mm	綿100%
⑧01400205C	3間×H700mm	綿100%
⑨01400205D	2間×H700mm	綿100%
⑩01400205E	1間×H700mm	綿100%
⑪01400207A	5間×H450mm	綿100%
⑫01400207B	4間×H450mm	綿100%
⑬01400207C	3間×H450mm	綿100%
⑭01400207D	2間×H450mm	綿100%
⑮01400207E	1間×H450mm	綿100%



\*1間は1800mmです。

<p><b>生地ごしん</b></p> <p><b>天竺木綿</b> 綿生地ならではの優しい風合いで、年間を通して日本全国の行事で使われています。</p>	<p><b>トロピカル テロンボンジ</b> 軽くてしなやかなポリエステル系の生地で、トロピカルはテロンボンジよりもややジョシがあり、光沢感もあります。</p>	<p><b>ナイロン</b> 天候に左右されやすい野外(屋外)イベントでは、水に強く耐久性に優れたナイロン生地がおすすすめです。</p>	<p><b>メッシュ</b> 通気性抜群のメッシュ生地は、夏のイベントや屋内でのパジャセールなどの催し物におすすすめです。</p>
---	--	--	---



**5 防災オープン幕(青)**

規格	サイズ	出荷単位
①02100701N	W600×H300mm	1枚
②02100702N	W900×H450mm	1枚
③02100703N	W1200×H600mm	1枚
④02100704N	W1800×H900mm	1枚

\*上記サイズは、半円1枚のサイズになります。



**6 防災オープン幕(赤)**

規格	サイズ	出荷単位
①02100701R	W600×H300mm	1枚
②02100702R	W900×H450mm	1枚
③02100703R	W1200×H600mm	1枚
④02100704R	W1800×H900mm	1枚



**7 ウェーブペナント(青)**

規格	サイズ	出荷単位
①023002001	450mm巾×全長2500mm	1枚
②023002003	450mm巾×全長3300mm	1枚

\*全長とは、まっすぐに伸ばした時のサイズです。  
\*80cmの間隔で固定するのが一般的です。



**8 テロンフラッグ SALEフラッグ**

規格	サイズ	出荷単位
①010003001(青)	W450×H670mm	1枚
②010003002(緑)	W450×H670mm	1枚

●生地:テロンボンジ



**9 テロン20カ国連続旗**

規格	サイズ	出荷単位
①053002001	長さ11.5mタイプ 全長11.5m(旗サイズ280×410mm)	1本
②053002002	長さ9.8mタイプ 全長9.8m(旗サイズ200×300mm)	1本

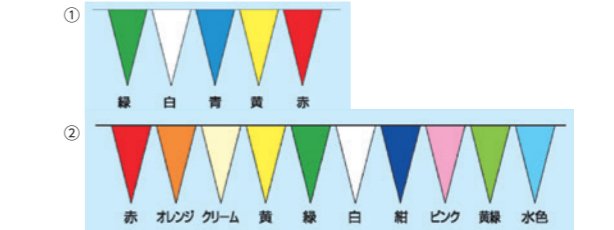

**10 ターポリン三角連続旗**

規格	サイズ	出荷単位
①067001001	5色・20枚つぶり 全長8m	1本
②067001002	10色・40枚つぶり 全長12m	1本

ビニール幕 ●材質:ポリエチレン 出荷単位:1巻

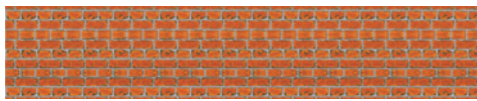

**1 ビニール幕 レンガ**  
 ①PA8-8020 60cm巾×50m巻  
 ②PC8-8020 45cm巾×50m巻  
 ③PE8-8020 90cm巾×50m巻



**2 ビニール幕 レンガ(ヴァンテージ)**  
 PA8-1324 60cm巾×50m巻

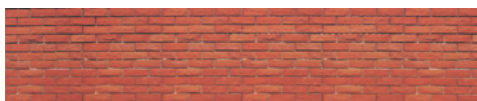

**3 ビニール幕 レンガ(写真)**  
 ①PA8-0126 60cm巾×50m巻  
 ②PC8-0126 45cm巾×50m巻



**4 ビニール幕 レンガのイラスト**  
 ①PA8-0011 60cm巾×50m巻  
 ②PC8-0011 45cm巾×50m巻



**5 ビニール幕 白レンガ**  
 PA8-0068 60cm巾×50m巻

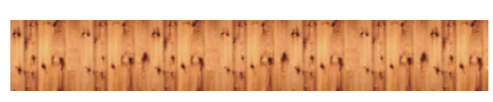

**6 ビニール幕 木目(濃茶)**  
 ①PA8-0975 60cm巾×50m巻  
 ②PC8-0975 45cm巾×50m巻

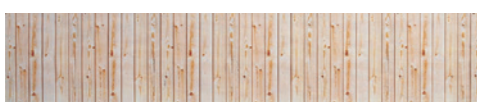

**7 ビニール幕 木目(写真)**  
 ①PA8-8035 60cm巾×50m巻  
 ②PC8-8035 45cm巾×50m巻



**8 ビニール幕 SALE**  
 PA8-0827 60cm巾×50m巻



**9 ビニール幕 Sale(赤・紺)**  
 PA8-0027 60cm巾×50m巻



**10 ビニール幕 空と雲**  
 ①PA2-0088 60cm巾×50m巻  
 ②PC2-0088 45cm巾×50m巻

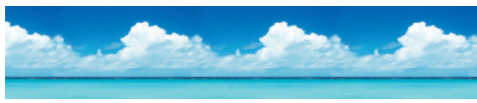

**11 ビニール幕 青空と海のイメージ**  
 ①PA2-0342 60cm巾×50m巻  
 ②PC2-0342 45cm巾×50m巻



**12 ビニール幕 波のイラスト**  
 ①PA8-0239 60cm巾×50m巻  
 ②PC8-0239 45cm巾×50m巻



**13 ビニール幕 竹(写真)**  
 PA8-0485 60cm巾×50m巻



**14 ビニール幕 星空 25m巻**  
 PA8-1323B 60cm巾×25m巻

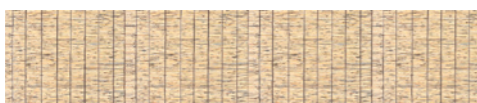

**15 ビニール幕 スダレ(写真)**  
 ①PA8-0487 60cm巾×50m巻  
 ②PC8-0487 45cm巾×50m巻



**16 ビニール幕 ピンクチェック**  
 ①PA8-1224 60cm巾×50m巻  
 ②PC8-1224 45cm巾×50m巻



**17 ビニール幕 ブルーチェック**  
 ①PA8-1223 60cm巾×50m巻  
 ②PC8-1223 45cm巾×50m巻



**18 ビニール幕 紅白幕**  
 ①PA8-8021 60cm巾×50m巻  
 ②PC8-8021 45cm巾×50m巻  
 ③PE8-8021 90cm巾×50m巻



**19 ビニール幕 市松(赤)**  
 ①PA7-0040 60cm巾×50m巻  
 ②PC7-0040 45cm巾×50m巻  
 ③PM7-0040 30cm巾×50m巻  
 ④PB7-0040 15cm巾×50m巻



**20 ビニール幕 市松(ピンク)**  
 ①PA7-0050 60cm巾×50m巻  
 ②PC7-0050 45cm巾×50m巻  
 ③PM7-0050 30cm巾×50m巻  
 ④PB7-0050 15cm巾×50m巻

他製品も取扱いがあります。お気軽にお問い合わせください。

ビニール幕 ●材質:ポリエチレン 出荷単位:1巻



**1 ビニール幕 桜咲く**  
 ①PA1-0234 60cm巾×50m巻  
 ②PC1-0234 45cm巾×50m巻



**2 ビニール幕 桜**  
 ①PA1-0283 60cm巾×50m巻  
 ②PC1-0283 45cm巾×50m巻



**3 ビニール幕 花火**  
 ①PA3-0124 60cm巾×50m巻  
 ②PC3-0124 45cm巾×50m巻



**4 ビニール幕 秋の彩り**  
 ①PA4-0183 60cm巾×50m巻  
 ②PC4-0183 45cm巾×50m巻



**5 ビニール幕 ハロウィンイメージ(城)25m巻**  
 ①PA4-0388B 60cm巾×25m巻  
 ②PC4-0388B 45cm巾×25m巻



**6 ビニール幕 ハロウィンツートンチェック 25m巻**  
 ①PA4-0418B 60cm巾×25m巻  
 ②PC4-0418B 45cm巾×25m巻



**7 ビニール幕 クリスマス(snowman)**  
 ①PA5-1161 60cm巾×50m巻  
 ②PC5-1161 45cm巾×50m巻



**8 ビニール幕 結晶**  
 ①PA5-1108 60cm巾×50m巻  
 ②PC5-1108 45cm巾×50m巻



**9 ビニール幕 新春**  
 ①PA7-0080 60cm巾×50m巻  
 ②PC7-0080 45cm巾×50m巻  
 ③PM7-0080 30cm巾×50m巻  
 ④PB7-0080 15cm巾×50m巻



**10 ビニール幕 松竹梅(金)**  
 ①PA7-0402 60cm巾×50m巻  
 ②PC7-0402 45cm巾×50m巻



**11 ビニール幕 格子柄**  
 ①PA8-0861 60cm巾×50m巻  
 ②PC8-0861 45cm巾×50m巻

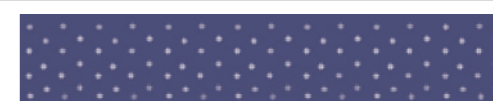

**12 ビニール幕 かすり柄**  
 ①PA8-1067 60cm巾×50m巻  
 ②PC8-1067 45cm巾×25m巻



**13 ビニール幕 レッド**  
 ①PA8-0504 60cm巾×50m巻  
 ②PC8-0504 45cm巾×50m巻



**14 ビニール幕 ブラウン**  
 ①PA8-1171 60cm巾×50m巻  
 ②PC8-1171 45cm巾×50m巻



**15 ビニール幕 ネイビーブルー**  
 ①PA8-1082 60cm巾×50m巻  
 ②PC8-1082 45cm巾×50m巻



**16 ビニール幕 モスグリーン**  
 PA8-0974 60cm巾×50m巻

3つのマグネットでビニール幕がずれにくい!



**17 ビニマグ(10個入)**  
 規格 ①KM8-0117 サイズ W48×D7×H17mm 出荷単位 1/パック

貼って剥がせる両面テープ!



**18 ウレシート 15mm巾**  
 規格 NZ8-0002 サイズ W15mm×10m巻 出荷単位 1巻

布面にも使用可能!



**19 イベント用両面テープ(業務用)10本入**  
 規格 NT8-0007 サイズ W25mm×15m巻 出荷単位 1/パック

他製品も取扱いがあります。お気軽にお問い合わせください。

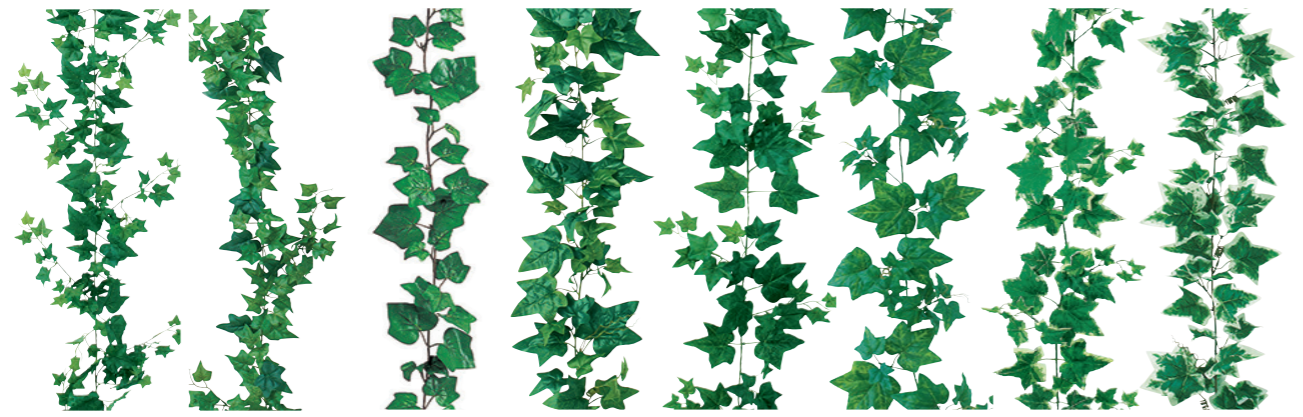

**1** イングリッシュアイビーガーランド (ワイヤー入り) LEGA7602 全長1800mm 葉径40~70mm  
**2** イングリッシュアイビーガーランド (ワイヤー入り) LEGA7654 全長1800mm 葉径40~80mm  
**3** イングリッシュアイビーガーランド LEGA7264 全長1800mm 葉径50~90mm  
**4** イングリッシュアイビーガーランド (ワイヤー入り) LEGA7658 全長1800mm 葉径60~130mm  
**5** イングリッシュアイビーガーランド (ワイヤー入り) LEGA7605 全長1800mm 葉径50~100mm  
**6** イングリッシュアイビーガーランド (ワイヤー入り) LEGA7610 全長1800mm 葉径50~120mm  
**7** オランダアイビーガーランド (ワイヤー入り) LEGA7606 全長1800mm 葉径50~100mm  
**8** オランダアイビーガーランド (ワイヤー入り) LEGA7655 全長1800mm 葉径40~80mm



**1** 70cmフルーツストリング DIFV71008 全長700mm 葉径50~60mm 実径40~110mm  
**2** 70cmストロベリーストリング DIFV71019 全長700mm 葉径80mm 実径40~50mm  
**3** 70cmレモンストリング DIFV71017 全長700mm 葉径40~60mm 実径90mm  
**4** 70cmアップルストリング DIFV71018 全長700mm 葉径40~60mm 実径70mm  
**5** 80cmコーンストリング DIFV71013 全長800mm 実径200mm  
**6** 70cmチリペパーストリング DIFV71015 全長700mm 葉径40~70mm 実径100~150mm  
**7** 70cmガーリックストリング DIFV71014 全長700mm 実径40~60mm  
**8** 50cmトマトストリング DIFV71016 全長500mm 葉径40~70mm 実径30mm



**9** オランダアイビーガーランド LEGA7284 全長1800mm 葉径50~90mm  
**10** オランダアイビーガーランド (ワイヤー入り) LEGA7603 全長1800mm 葉径40~70mm  
**11** イングリッシュアイビーガーランド (ワイヤー入り) LEGA7644 全長1800mm 葉径40~70mm  
**12** ライトグリーンイングリッシュアイビーガーランド (ワイヤー入り) LEGA7666 全長1800mm 葉径30~70mm  
**13** ナチュラルイングリッシュアイビーガーランド LEGA7640 全長1800mm 葉径40~80mm  
**14** マウンテンアイビーガーランド (ワイヤー入り) LEGA7631 全長1800mm 葉径40~70mm  
**15** グレープガーランド (ワイヤー入り) LEGA5622 全長1800mm 葉径30~130mm  
**16** グレープガーランド (ワイヤー入り) LEGA5650 全長1800mm 葉径50~120mm



**9** 150cm ニュータケツリー LETR3687 全長1500mm 葉径60~120mm  
**10** 180cm ニュータケツリー LETR3688 全長1800mm 葉径60~120mm  
**11** 270cmバナナフラワーツリー LETR7628 全長2700mm 幹1750mm 葉径570~700mm  
**12** 240cmバナナフラワーツリー LETR7616 全長2400mm 幹1700mm 葉径550~700mm  
**13** 180cmグリーンシダーツリー LETR7685 全長1800mm ポット全高220mm 直径250mm  
**14** 150cmグリーンシダーツリー LETR7683 全長1500mm ポット全高200mm 直径230mm  
**15** 120cmグリーンシダーツリー LETR7681 全長1200mm ポット全高170mm 直径200mm



**17** メープルガーランド (ワイヤー入り) LEGA5649 全長1800mm 葉径50~120mm  
**18** モミジガーランド (レッド) LEGA5111 全長1800mm 葉径40~70mm  
**19** モミジガーランド (オレンジ/イエロー) LEGA5111 全長1800mm 葉径40~70mm  
**20** 新桜ガーランド (ピンク) FLGA1716 全長1800mm 花径45mm 葉径50mm  
**21** フジガーランド (ラベンダー) (ワイヤー入り) FLGA1713 全長1800mm 花房160~180mm  
**22** ヒマワリガーランド FLGA3706 全長1800mm 花径80mm 葉径60mm  
**23** 180cmオレンジリーフパンプキンガーランド DIGA61018 全長1800mm 葉径90~150mm 実径10~90mm  
**24** パンプキンガーランド (ワイヤー入り) LEGA5636 全長1800mm 葉径80~110mm 実径80mm



**16** バナナリーフ(S) LESP3696 全長900mm、葉径700mm  
**17** タケスプレイ LESP1649 全長800mm、葉径60~100mm  
**18** カエデスプレイ LESP1675 全長600mm、葉径50~60mm  
**19** モミジスプレイ LESP5885 全長550mm、葉径30~60mm カラー:オレンジ



**20** カーネーション FLSP1069 全長500mm、花径80mm、葉径20~60mm カラー:レッド、ピンク、イエロー、ホワイト  
**21** 新桜小枝 FLSP1952 全長600mm、花径45mm、葉径45mm  
**22** モミジリーフ(50枚入) LEPT5157 葉径110mm カラー:レッド、オレンジ、オレンジ/イエロー  
**23** イチョウリーフ(50枚入) LEPT5121 葉径90mm



**1 ファーストレタス (10枚入)**  
 サイズ  
 W200×D190×H30mm  
 ●材質:シリコンゴム 出荷単位:1袋  
 ●耐熱温度:260℃/耐冷温度:-40℃



**2 ヒバ (50枚入)**  
 規格 サイズ  
 423-1050 長さ260mm  
 ●材質:PE 出荷単位:1袋



**3 忍草 (10枚入)**  
 規格 サイズ  
 423-1010 長さ480mm  
 ●材質:PE 出荷単位:1袋



**4 レタス葉**  
 規格 サイズ  
 423-6592 130×190mm  
 出荷単位:1枚  
 ●材質:ソフトプラスチック



**5 パセリ枝ダブル**  
 規格 サイズ  
 423-6075 長さ150mm  
 出荷単位:1本



**6 サンレモン**  
 規格 サイズ  
 423-6536 長さ90mm  
 出荷単位:1個



**7 SPLレモン**  
 規格 サイズ  
 425-1001 長さ90mm  
 出荷単位:1個



**8 オレンジ**  
 規格 サイズ  
 423-6510 φ80×80mm  
 出荷単位:1個



**9 ライム**  
 規格 サイズ  
 425-1003 長さ85mm  
 出荷単位:1個



**10 ぶどう大 緑**  
 規格 サイズ  
 424-1200 長さ270mm  
 出荷単位:1個



**11 ぶどう大 紫**  
 規格 サイズ  
 424-1205 長さ230mm  
 出荷単位:1個



**12 アップル**  
 規格 サイズ  
 423-6515 φ60mm  
 出荷単位:1個



**13 トマト**  
 規格 サイズ  
 423-6521 φ70mm  
 出荷単位:1個



**14 ピーマン・グリーン**  
 規格 サイズ  
 423-6523 長さ90mm  
 出荷単位:1個



**15 ピーマン・レッド**  
 規格 サイズ  
 423-6524 長さ90mm  
 出荷単位:1個



**16 70mmオレンジハーフ**  
 規格 サイズ  
 DIFV7955 全長70mm  
 出荷単位:1個  
 ●材質:塩化ビニール



**17 70mmレモンハーフ**  
 規格 サイズ  
 DIFV7953 全長70mm  
 出荷単位:1個  
 ●材質:塩化ビニール



**18 70mmライムハーフ**  
 規格 サイズ  
 DIFV7954 全長70mm  
 出荷単位:1個  
 ●材質:塩化ビニール



**19 55cmフレンチローフ**  
 規格 サイズ  
 DIBR7898 全長550mm  
 出荷単位:1個  
 ●材質:ポリウレタン



**20 35cmフレンチローフ**  
 規格 サイズ  
 DIBR7893 全長350mm  
 出荷単位:1個  
 ●材質:ポリウレタン



**21 20cmフレンチロール**  
 規格 サイズ  
 DIBR7892 全長200mm  
 出荷単位:1個  
 ●材質:ポリウレタン



**22 10cmクロワッサン**  
 規格 サイズ  
 DIBR7897 全長100mm  
 出荷単位:1個  
 ●材質:ポリウレタン



**23 10cmブレッドローフ**  
 規格 サイズ  
 DIBR7899 全長100mm  
 出荷単位:1個  
 ●材質:ポリウレタン

ファサードに誘客力！  
 食品サンプルをあなたのお店に。

食品サンプルのご発注から納品まで



**1 打ち合わせ**

より詳しくお料理の内容、こだわり、食品サンプルへのご希望などをお伺いします。



**2 見本料理**

見本が必要な場合には、実物の料理をお作りします。



**3 写真撮影**

製作時の参考とする写真を撮影いたします。



**4 採寸・記録**

盛り付けの高さや食材の大きさを、必要に応じて採寸して記録します。



**5 持ち帰り**

お作りいただいた料理を食器ごと持ち帰ります。(見本料理不要の場合でも食器はご用意ください。)



**6 食品サンプル製作**

製作には約2週間かかります。(※時期、数量によってそれ以上かかる場合もございます。)



**7 納品**

お預かりした食器に、食品サンプルを製作して納品です。



**8 陳列**

お店の営業に差し支えなければ、サンプルケースに陳列させていただきます。



**9 完了**

納品完了。新しい食品サンプルが、さらにたくさんのお客様を呼び込みます。

サンプルイメージ 器、容器はご支給願います



とんかつ定食



海鮮丼



親子丼



抹茶パフェ



コーラ



1 Murano(ムラノ)インダクションテフロンセレクト18-8寸胴鍋(蓋無)(AZV-78)

Table with 6 columns: cm, 外径×高さ, 容量, kg, 板厚, 底径. Lists specifications for 18-inch induction pots.



2 Murano(ムラノ)インダクションテフロンセレクト18-8半寸胴鍋(蓋無)(AHV-A4)

Table with 6 columns: cm, 外径×高さ, 容量, kg, 板厚, 底径. Lists specifications for 18-inch induction half-pot.



3 Murano(ムラノ)インダクションテフロンセレクト18-8外輪鍋(蓋無)(AST-10)

Table with 6 columns: cm, 外径×高さ, 容量, kg, 板厚, 底径. Lists specifications for 18-inch induction outer ring pot.



4 Murano(ムラノ)インダクション18-8鍋蓋(ANB-35)

Table with 6 columns: cm用, 外径, cm用, 外径. Lists specifications for 18-inch lids.



5 Murano(ムラノ)インダクションテフロンセレクト18-8寸胴鍋(蓋無)(AKT-D2)

Table with 6 columns: cm, 外径×高さ, 容量, kg, 底径. Lists specifications for 18-inch induction pot.



6 Murano(ムラノ)インダクションテフロンセレクト18-8片手浅型鍋(蓋無)(AKT-D4)

Table with 6 columns: cm, 外径×高さ, 容量, kg, 底径. Lists specifications for 18-inch induction shallow pot.



7 Murano(ムラノ)インダクションテフロンセレクト18-8テーパーパーン(ATC-46)

Table with 6 columns: cm, 外径×高さ, 容量, kg, 底径. Lists specifications for 18-inch induction tapered pan.



8 Murano(ムラノ)インダクションテフロンセレクト18-8ソテーパン(AST-12)

Table with 6 columns: cm, 外径×高さ, 容量, kg, 底径. Lists specifications for 18-inch induction sauté pan.



9 TKG PRO(プロ)寸胴鍋(蓋無)(AZV-66)

Table with 6 columns: cm, 外径×高さ, 容量, kg, 板厚, 底径. Lists specifications for TKG PRO 18-inch pot.



10 TKG PRO(プロ)半寸胴鍋(蓋無)(AHV-64)

Table with 6 columns: cm, 外径×高さ, 容量, kg, 板厚, 底径. Lists specifications for TKG PRO 18-inch half-pot.



11 TKG PRO(プロ)外輪鍋(蓋無)(AST-D9)

Table with 6 columns: cm, 外径×高さ, 容量, kg, 板厚, 底径. Lists specifications for TKG PRO 18-inch outer ring pot.



12 TKG PRO(プロ)鍋蓋(ANB-24)

Table with 6 columns: cm用, 外径, cm用, 外径. Lists specifications for TKG PRO lids.



13 プロデンジ 寸胴鍋(AZV-03)

Table with 6 columns: cm, 外径×高さ, 容量, kg, 板厚, 底径. Lists specifications for Pro Denji 18-inch pot.



14 プロデンジ 半寸胴鍋(AHV-03)

Table with 6 columns: cm, 外径×高さ, 容量, kg, 板厚, 底径. Lists specifications for Pro Denji 18-inch half-pot.



15 プロデンジ 外輪鍋(AST-08)

Table with 6 columns: cm, 外径×高さ, 容量, kg, 板厚, 底径. Lists specifications for Pro Denji 18-inch outer ring pot.



1 18-8 寸胴鍋(目盛付)(AZV-11)

Table with 6 columns: cm, 外径×高さ, 容量, kg. Lists specifications for 18-inch graduated pot.



2 18-8 半寸胴鍋(目盛付)(AHV-11)

Table with 6 columns: cm, 外径×高さ, 容量, kg. Lists specifications for 18-inch graduated half-pot.



3 18-8 深型寸胴鍋(AZV-12)

Table with 6 columns: cm, 外径×高さ, 容量, kg. Lists specifications for 18-inch deep pot.



4 18-8 テーパー付寸胴鍋(蓋無)(AZV-81)

Table with 6 columns: cm, 上外径×下外径×高さ, 容量, kg. Lists specifications for 18-inch tapered pot.



5 TKG IHアルミ寸胴鍋(目盛付)(AZV-86)

Table with 6 columns: cm, 外径×高さ, 容量, kg, 底板厚, 底径. Lists specifications for TKG IH 18-inch pot.



6 TKG IHアルミ半寸胴鍋(目盛付)(AHV-F5)

Table with 6 columns: cm, 外径×高さ, 容量, kg, 底板厚, 底径. Lists specifications for TKG IH 18-inch half-pot.



7 TKG IHアルミ浅型片手鍋(AKT-F7)

Table with 6 columns: cm, 外径×高さ, 容量, kg, 底板厚, 底径. Lists specifications for TKG IH 18-inch shallow pot.



8 TKG IHアルミ円付鍋(AEV-19)

Table with 6 columns: cm, 外径×高さ, 容量, kg. Lists specifications for TKG IH 18-inch round pot.

●板厚:3.0



9 TKG アルミニウム寸胴鍋目盛付(アルマイト加工)(AZV-63)

Table with 6 columns: cm, 外径×高さ, 容量, kg, 底板厚, 底径. Lists specifications for TKG 18-inch pot.



10 TKG アルミニウム半寸胴鍋目盛付(アルマイト加工)(AHV-62)

Table with 6 columns: cm, 外径×高さ, 容量, kg, 底板厚, 底径. Lists specifications for TKG 18-inch half-pot.



11 TKG アルミニウム外輪鍋目盛付(アルマイト加工)(AST-M2)

Table with 6 columns: cm, 外径×高さ, 容量, kg, 底板厚, 底径. Lists specifications for TKG 18-inch outer ring pot.



12 TKG アルミニウム片手深型鍋目盛付(アルマイト加工)(AKT-82)

Table with 6 columns: cm, 外径×高さ, 容量, kg, 底板厚, 底径. Lists specifications for TKG 18-inch deep pot.



13 TKG アルミニウム片手浅型鍋目盛付(アルマイト加工)(AKT-83)

Table with 6 columns: cm, 外径×高さ, 容量, kg, 底板厚, 底径. Lists specifications for TKG 18-inch shallow pot.



14 TKG アルミニウムテーパーパーン(アルマイト加工)(ATC-33)

Table with 6 columns: cm, 口径×底径×高さ, 容量, kg, 底板厚, 底径. Lists specifications for TKG tapered pan.



15 TKG アルミ円付鍋(アルマイト加工)(AEV-17)

Table with 6 columns: cm, 外径×高さ, 容量, kg, 底板厚, 底径. Lists specifications for TKG round pot.





1 18-8 ホテルパン (AHT-03)

Table with 14 columns for sizes and 5 rows for depths (25mm to 200mm). Includes part numbers and capacities.

2 18-8 穴ホテルパン (AHT-04)

Table with 4 columns for sizes and 5 rows for depths (25mm to 150mm). Includes part numbers.

1 2 サイズ組み合わせ例



3 21-0 角パット (ABT-F5)

Table with 2 columns (規格, サイズ) and 5 rows for different quantities.

4 18-8 角パット (ABT-01)

Table with 2 columns (規格, サイズ) and 17 rows for different quantities.



5 18-8 角パット蓋 (ABT-02)

Table with 2 columns (規格, サイズ) and 17 rows for different quantities.

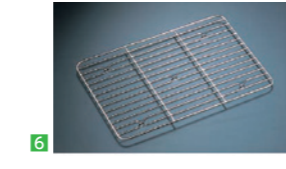

6 18-8 角パットアミ (ABT-03)

Table with 2 columns (規格, サイズ) and 10 rows for different quantities.

7 18-8 角パットアミ細目 (ABT-05)

Table with 2 columns (規格, サイズ) and 13 rows for different quantities.

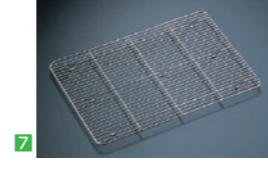

8 ステンレスクリップ目パットアミ (ABT-06)

Table with 2 columns (規格, サイズ) and 10 rows for different quantities.



1 エコクリーン IKD18-8 角パット (AEK-32)

Table with 2 columns (規格, サイズ) and 11 rows for different quantities.



2 IKD18-8 抗菌 角パット (ABT-60)

Table with 2 columns (規格, サイズ) and 10 rows for different quantities.

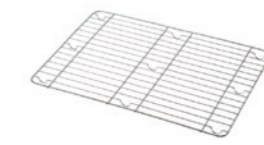

4 エコクリーン IKD18-8 角パット網 並目 (AEK-33)

Table with 2 columns (規格, サイズ) and 11 rows for different quantities.

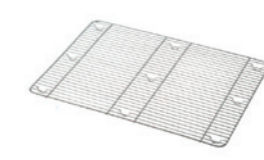

5 エコクリーン IKD18-8 角パット網 細目 (AEK-34)

Table with 2 columns (規格, サイズ) and 10 rows for different quantities.



3 HACCP ステンレス 角パット (ABT-12)

Table with 2 columns (規格, サイズ) and 10 rows for different quantities.



6 IKD18-8 抗菌 角パット蓋 (ABT-65)

Table with 2 columns (規格, サイズ) and 3 rows for different quantities.



7 18-8 浅型角パット (ABT-11)

Table with 2 columns (規格, サイズ) and 11 rows for different quantities.



8 18-8 水切パット (ABT-12)

Table with 2 columns (規格, サイズ) and 11 rows for different quantities.



9 18-8 パンチ浅角パット (ABT-59)

Table with 2 columns (規格, サイズ) and 8 rows for different quantities.



10 18-8 スクウェアパット (ASK-22)

Table with 2 columns (規格, サイズ) and 8 rows for different quantities.



11 ステンレス S型パット (ABT-G1)

Table with 2 columns (規格, サイズ) and 6 rows for different quantities.



12 21-0 深型 組パット (ABT-F8)

Table with 2 columns (規格, サイズ) and 4 rows for different quantities.







**1 18-8 スープレードル**  
(BLC-37)

cc	直径×柄長
① 10	φ35×230
② 15	φ41×230
③ 20	φ44×230
④ 30	φ52×230
⑤ 36	φ53×230
⑥ 40	φ57×230
⑦ 50	φ60×230
⑧ 54	φ60×230
⑨ 60	φ65×230
⑩ 70	φ68×250
⑪ 80	φ73×250
⑫ 90	φ75×250
⑬ 100	φ78×250
⑭ 120	φ80×250
⑮ 144	φ88×280
⑯ 150	φ88×280
⑰ 180	φ95×280
⑱ 200	φ95×280
⑲ 250	φ102×290
⑳ 270	φ105×290
㉑ 300	φ110×290
㉒ 350	φ115×300
㉓ 360	φ115×300
㉔ 400	φ120×300
㉕ 500	φ130×300
㉖ 540	φ130×310
㉗ 550	φ130×310
㉘ 800	φ150×375
㉙ 900	φ155×375
㉚ 1,000	φ160×375
㉛ 1,200	φ170×375
㉜ 1,800	φ202×470
㉝ 2,000	φ206×470

**2 18-8 横口レードル**  
(BLC-39)

cc	柄長
① 40	90×62×230
② 50	97×66×230
③ 70	103×68×255
④ 80	112×74×255
⑤ 90	114×76×255
⑥ 144	114×84×280
⑦ 180	120×85×285

●左利き用もあります

**3 18-0 お玉杓子 穴無**  
(BOT-06)

mm	直径 × 柄長	cc
① 60	φ60×117(カギ無)	25
② 70	φ70×150(カギ付)	40
③ 80	φ82×172(カギ付)	60
④ 85	φ85×200(カギ付)	80
⑤ 90	φ90×200(カギ付)	85
⑥ 105	φ105×245(カギ付)	150
⑦ 125	φ123×245(カギ付)	250

**4 18-0 お玉杓子 穴明**  
(BOT-07)

mm	直径 × 柄長	cc
① 60	φ60×117(カギ無)	25
② 70	φ70×150(カギ付)	40
③ 80	φ82×172(カギ付)	60
④ 85	φ85×200(カギ付)	80
⑤ 90	φ90×200(カギ付)	85
⑥ 105	φ105×245(カギ付)	150
⑦ 125	φ123×245(カギ付)	250

**5 DO-EN(ドー・エン)**  
手造り田舎杓子  
(QIN-12)

規格	サイズ(mm)	カラー
① 大	φ88×325	黒
② 中	φ77×265	黒
③ 小	φ68×205	黒
④ 大	φ88×325	茶
⑤ 中	φ77×265	茶
⑥ 小	φ68×205	茶

**6 UK 18-8 シリコン**  
カラーハンドルレードル  
(BLC-J9)

cc	直径 × 柄長	カラー
① 90	φ75×370	赤
② 144	φ88×370	赤
③ 180	φ94×370	赤
④ 90	φ75×370	青
⑤ 144	φ88×370	青
⑥ 180	φ94×370	青
⑦ 90	φ75×370	黄
⑧ 144	φ88×370	黄
⑨ 180	φ94×370	黄
⑩ 90	φ75×370	緑
⑪ 144	φ88×370	緑
⑫ 180	φ94×370	緑

●耐熱温度：120℃(ハンドル)

**7 UK 18-8 シリコン**  
カラーハンドル横口レードル  
(BLC-K0)

cc	柄長
90	113×75×370

●耐熱温度：120℃(ハンドル)  
●カラー：赤、青、黄、緑

**8 18-8 タレ レードル**  
(ATL-11)

cc	直径	柄長
① 90	φ60×39×338	
② 144	φ69×45×338	
③ 180	φ74×50×338	

**9 TKG キッチンツール**  
フィッシュターナー-KT85725TA  
(BKT-O7)

mm	全長
85×165	295

●ハンドル：ポリプロピレン  
金属部：ステンレス

**10 ST ターナー**  
(BTC-08)

規格	サイズ	柄長
① 特大	90×105	250
② 大	75×90	250

**11 18-8 ステーターターナー**  
(BTC-96)

規格	サイズ
① 大	幅120×全長370
② 中	幅110×全長360
③ 小	幅100×全長355

**12 18-0 ハンバーグターナー**  
(BTC-97)

規格	サイズ
① 大	幅140×全長360
② 中	幅125×全長340
③ 小	幅110×全長315

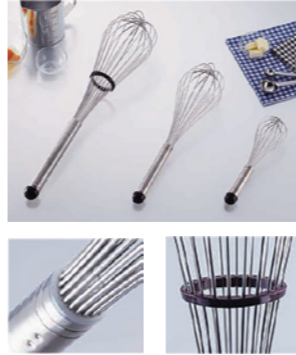

**1 スーパー泡立**  
(BAW-01)

#	全長	φ	
①	7	210	60
②	8	240	70
③	9	270	73
④	10	300	78
⑤	11	330	83
⑥	12	360	95
⑦	13	390	100
⑧	14	420	103
⑨	15	450	108
⑩	16	480	113
⑪	17	510	115
⑫	18	540	120
⑬	19	570	120
⑭	20	600	120
⑮	25	750	120
⑯	30	900	120

●#18～#30まではリング付です

**2 ドリテック ハンドミキサー**  
HM-706WT  
(BHV-69)

サイズ
190×77×H200(収納時)

●電源：単相100V 50/60Hz  
●コード長さ：1.7m  
●質量：約740g

**3 クイザート**  
サイレントパワーハンドミキサー  
HM-PRO6J  
(BHV-68)

サイズ
85×205×H141

●材質：本体/ABS樹脂、  
グリップ/ニトリルゴム、  
ビーター/ステンレススチール  
●電源：単相100V 50/60Hz  
●回転数：毎分350～1,100回転(6段階切替)  
●コード長さ：1.5m  
●質量：約1,100g

**4 18-0 業務用卸金**  
(BOL-03)

規格	A × B × C
① #1(両目立)	175×150×300
② #2(両目立)	170×130×280
③ #3(両目立)	135×143×240
④ #4(両目立)	135×120×225
⑤ #5(両目立)	110×125×210
⑥ ミニ大	85×70×110
⑦ ミニ小	55×50×75

**5 18-8 本職用角 芋つぶし**  
(BIM-05)

サイズ	全長
100×100	270

**6 木柄 業務用**  
ポテトマッシャー  
(BPT-21)

規格	サイズ	全長
① 大	φ100	335
② 小	φ80	305

●材質：刃部/フラインセラミックス、  
ハンドル/ABS樹脂  
●耐熱70℃  
●キャベツの千切りもスピーディーに  
できます

**7 18-0 マッシャースプーン**  
TF1  
(BMT-21)

サイズ	全長
61×50	180

●つぶす・混ぜる・盛り付けるが  
これ一本でできます

**8 万能皮むき器 ピーラー**  
(BKW-08)

全長
130

**9 京セラ セラミックピーラー**  
CP-NA09  
(BPC-59)

全長
155

**10 セラミックワイド ピーラー**  
(BSL-48)

全長	カラー
① 172	ブラック
② 172	ピンク

●材質：刃部/フラインセラミックス、  
ハンドル/ABS樹脂  
●耐熱70℃  
●キャベツの千切りもスピーディーに  
できます

**11 トマトピーラー**  
4481-827  
(BPC-40)

全長	幅
176	50

●材質：刃部/ステンレス  
ハンドル/エラストマー樹脂  
●今までのピーラーではむきづらかった  
トマトの皮がきれいにむけます

**12 ブロード ビーンズ**  
とうもろこしカッター  
DH-2611  
(BKC-24)

サイズ
40×148×H27

●トウモロコシの芯に沿って押し下  
げていくと、実を芯からきれいに  
簡単にはがすことができます

**13 フルベジ アボカドカッター**  
FAK-01  
(BAB-06)

サイズ
60×180×H14

●材質：ABS樹脂  
●皮むき、タネ取り、スライスがこれ  
1本でできます

**14 フルベジ キャベツの芯取り**  
FV-613  
(BKY-35)

サイズ
47×25×H165

●材質：芯抜き部/ステンレス刃物鋼、  
ハンドル、キャップ/ポリプロピレン  
●耐熱110℃  
●キャベツやレタスの芯が簡単に抜  
けます

**15 ベジクラ**  
かぼちゃの種取り芯取りピーラー  
C-301  
(BKB-06)

サイズ
40×30×全長145

●材質：ステンレス鋼  
●キャベツの芯取り、ゴーヤの種・わ  
た取り、トマトのヘタ取り等におも  
うすめです



**1 118-0 ピアノ線 玉子切**  
(BTM-10)

サイズ(mm)
140×85



**2 PP ピアノ線 玉子切**  
(BTM-11)

サイズ(mm)
100×85

●耐熱70℃



**3 PS タテ型玉子切  
6分割(3本線)**  
(BTM-12)

サイズ(mm)
210×65

●耐熱80℃



**4 uzura カッター  
プッチー**  
(BUZ-01)

全長(mm)
135

●耐熱80℃



**5 キング ミートテンドライザ  
(BMC-05)**

サイズ(mm)
35×160×H115

●刃16列×3枚



**6 ジャカード  
ミートテンドライザ  
48刃 200348**  
(BZY-12)

サイズ(mm)
40×145×H105



**7 ジェットネット**  
(ANT-06)

規格	肉直径(mm)
①5LNS10-S(23m巻x2)	約75
②5LNS12-S(46m巻)	約87
③5LNS14-S(46m巻)	約100
④5LNS18-S(46m巻)	約113

●用途: ①チキンロール・ミニ焼豚  
②焼豚・ローストビーフ  
③ボンレスハム・ロースハム・ローストビーフなど  
●質量: ①300g~400g  
②400g~600g  
③500g~700g  
④600g~800g  
※肉直径はあくまでも目安です。



**8 ジェットホーン JH-20**  
(AHC-28)

サイズ(mm)
400×190×H185

●材質: オールステンレス  
●付属品: 突き棒450mm



**9 デジタルスケール  
ガナッシュ KS-733  
ホワイト (BDZ-03)**

サイズ(mm)
196×130×H27

●ひょう量: 2kg(最小表示1g)  
●電源: 単4乾電池×2本付  
●大画面表示と押しやすい大きなボタン  
●計量物をのせやすい大きな計量皿です



**10 デジタルスケール  
ガナッシュ KS-833  
ホワイト (BSK-D8)**

サイズ(mm)
196×130×H27

●ひょう量: 3kg(最小表示1g)  
●電源: 単4乾電池×2本付  
●大画面表示と押しやすい大きなボタン  
●計量物をのせやすい大きな計量皿です



**11 タニタ  
デジタルクッキングスケール  
KW-220 (BKT-R6)**

サイズ(mm)	計量皿(mm)
143×216×H39	約133×137

●ひょう量: 2kg  
(最小表示微量モード 0~200gまで0.1g  
200~1,000gまで0.5g  
通常モード 0~2,000gまで1g)  
●丸洗いができるIP65の防水・防塵仕様  
●0.1g単位の計量が可能な「微量モード」付  
●取り外して洗える計量皿



**12 タニタ  
デジタルクッキングスケール  
KW-320 ホワイト (BDK-07)**

サイズ(mm)
143×216×H40

●ひょう量: 3kg  
(最小表示 0~300gまで0.1g  
300~1,500gまで0.5g  
1,500~3,000gまで1g)  
●本体も計量皿もまるごと洗えるIP65等級の防水  
●ガラスボールも滑らないシリコンマット付



**13 カスタム  
デジタル防滴はかり  
(BHK-A8)**

規格	ひょう量	最小表示
①CS-1000S	1,000g	0.5g
②CS-2000S	2,000g	1g
③CS-5000S	5,000g	2g
④CS-10KS	10kg	5g
⑤CS-20KS	20kg	10g

●本体サイズ: 250×260×H108mm  
●皿サイズ: 230×190mm  
●電源: 単2乾電池×4 (別売)  
●簡易防滴タイプ  
●取引証明以外用です



**14 A&D  
上皿デジタルはかりSH  
(BHK-83)**

ひょう量	最小表示
①1kg	0.5g
②2kg	1g
③5kg	2g
④12kg	5g
⑤20kg	10g
⑥30kg	20g

⑦オプション 専用ACアダプター  
●本体サイズ: 265×250×H103mm  
●皿サイズ: 230×190mm  
●質量: 約1.9kg  
●電源: 単1型乾電池4本使用(別売)  
※ACアダプターはA&Dデジタルはかり共通です



**15 ヤマト 防水型  
デジタル上皿はかり  
UDS-600-WPK (BHK-D4)**

ひょう量	最小表示	最小表示
①3kg	0~1.5kg	1g
②6kg	0~3kg	2g
③15kg	0~7.5kg	5g
	7.5~15kg	10g

●本体サイズ: 242×292×H126mm  
●皿サイズ: 232×202mm  
●質量: 約4kg  
●電源: 単1乾電池×4 (付属)  
●IP68の防水・防塵設計  
●0.6秒以下のスピード計量  
●定量計量、チェック、ランク選別機能付



**16 イシダ 上皿型  
重量はかり S-box  
(BHK-D43)**

ひょう量	最小表示	最小表示
①3kg	0~1.5kg	1g
②15kg	0~7.5kg	5g
③30kg	0~15kg	10g
	15~30kg	20g

●本体サイズ: ①236×282×H100mm  
②③286×363×H102mm  
●皿サイズ: ①230×200mm  
②③280×293mm  
●質量: ①2kg②③3.2kg  
●電源: 専用ACアダプタ(標準装備)  
単1乾電池2本(別売)  
オートパワー-OFF機能付  
(60分、20分、無しに切替可能)



**1 ヤマト 上皿自動はかり  
「中型」並皿付 (BHK-65)**

規格	ひょう量	目量
①SM-500	500g	2g
②SM-1	1kg	5g
③SM-2	2kg	10g
④SM-4	4kg	20g

●皿サイズ: 165(135)×160mm  
●目盛板外径: φ166mm



**2 ヤマト 上皿自動はかり  
「普及型」平皿付 (BHK-66)**

規格	ひょう量	目量
①SD-800	800g	2g
②SDX-2	2kg	5g
③SDX-4	4kg	10g
④SD-5	5kg	10g
⑤SDX-8	8kg	20g
⑥SD-10	10kg	20g
⑦SDX-12	12kg	50g

●皿サイズ: 217×217mm  
●目盛板外径: φ200mm



**3 ヤマト 上皿自動はかり  
「大型」平皿付 (BHK-67)**

規格	ひょう量	目量
①SD-15	15kg	50g
②SDX-20	20kg	50g
③SDX-30	30kg	100g

●皿サイズ: 250×250mm  
●目盛板外径: φ214mm



**4 サビないステンレス  
上皿秤 (BHK-88)**

規格	ひょう量	目量
①SA-500S	500g	2g
②SA-1S	1kg	5g
③SA-2S	2kg	10g

●皿サイズ: 180×180mm



**5 卓上型ポリシーラー  
P-200 (XSC-16)**

サイズ(mm)	質量
310×72×H117	2.2kg

●電源: 単相100V 50/60Hz  
●消費電力: 250W  
●シール長さ: 200mm  
●シール幅: 2mm  
●加熱タイマー: 0~1.6秒



**6 卓上型ポリシーラー  
P-300 (XSC-17)**

サイズ(mm)	質量
428×82×H145	4kg

●電源: 単相100V 50/60Hz  
●消費電力: 380W  
●シール長さ: 300mm  
●シール幅: 2mm  
●加熱タイマー: 0~1.6秒



**7 アスパル ポリラッパー  
U-45PN (XLT-40)**

サイズ(mm)	熱板サイズ(mm)
504×600×H131	375×122

●電源: 単相100V 50/60Hz  
●消費電力: 185W  
●フィルム幅: 450mm  
●ポリフィルム、塩ビフィルム兼用  
●特殊コーティングで熱板はいつまでも清潔・衛生的  
●フィルム巻数: 1000m(最大)  
●使用可能フィルム径: φ145mm



**8 アスパル ポリラッパー  
B-45PN (XLT-39)**

サイズ(mm)	熱板サイズ(mm)
504×450×H200	375×122

●電源: 単相100V 50/60Hz  
●消費電力: 185W  
●フィルム幅: 450mm  
●ポリフィルム、塩ビフィルム兼用  
●フィルム巻数: 750m(最大)  
●使用可能フィルム径: φ130mm



**9 たばねら**

規格	サイズ(mm)
①3000V	150×480×H500
②300V	90×240×H170



**10 バッグシーラー**

規格	品番	サイズ(mm)
①鉄製	BS-2200	90×240×H160
②鉄製	BS-1150	72×220×H142
②ステンレス製	BS-1200	72×220×H142



**11 シールピーラー  
SD-92-BU (XSC-20)**

サイズ(mm)
90×188×H112

●ラベル収納幅: 30mm  
●中軸直径: φ25mm  
●最大巻取りラベル外径φ140mm  
※写真のシールは別売です。



**12 テープカッター  
TC-201 (ZTC-20)**

サイズ(mm)	カラー
①70×212×H100	ブルー
②70×212×H100	ライトグリーン
③70×212×H100	ピンク

※写真のテープは別売りです



**13 18-8 テープカッター  
カッティングクリーン  
(XTC-10)**

サイズ(mm)
180×65×H110

●材質: 本体/18-8ステンレス  
※写真のテープは別売りです



**14 半自動梱包機  
(本体のみ)**

品番	サイズ(mm)
IQ-400	780×540×H750

●適合PPバンド幅: 6~15.5mm  
●引締力: 40~450N(トルクモード)  
0~150mm(ストロークモード)  
●最小梱包物(幅×高さ): 80×30mm  
●最大梱包物(幅×高さ): フリー×フリー  
●電源コード長さ: 4.5m  
●電源(V): 単相100  
●消費電力(kW): 0.47  
●テーブル寸法: 780×540mm  
●引締力(N): 40~450  
●適合バンド幅(mm): 15.5、12、9、6、5  
●タイプ: 標準  
●出荷単位: 1台



**15 PPバンド(機械用)**

品番	サイズ(mm)
HM-12-B	12mm×3000m

●プラスチックコア内径: 200mm  
●破断伸度: 25%以下  
●厚さ: 0.61mm  
●色: 青  
●引張強度(kg): 110  
●出荷単位: 1巻





**1**18-0 万能トンブ  
(BBV-03)

規格	全長(mm)
① 大	400
② 中	300
③ 小	240
④ ミニ	180



**6**エコクリーン 18-0  
ニュー万能トンブ  
(BKU-18)

規格	全長(mm)
① 大	400
② 中	300
③ 小	240
④ ミニ	180



**2**18-0 万能トンブ  
(金メッキ付) (BBV-18)

規格	全長(mm)
① 大	400
② 中	300
③ 小	240
④ ミニ	180



**7**IKD 18-8 抗菌  
ニュー万能トンブ  
(BKU-10)

規格	全長(mm)
① 大	400
② 中	300
③ 小	240
④ ミニ	180



**3**エコクリーン 18-0 万能トンブ  
(BEK-08)

規格	全長(mm)
① 大	400
② 中	300
③ 小	230
④ ミニ	178



**8**TKG 18-0焼肉トンブ  
(BTV-F7)

規格	全長(mm)
①	280
②	240



**4**IKD18-8抗菌万能トンブ  
(BKU-09)

規格	全長(mm)
① 大	400
② 中	300
③ 小	230
④ ミニ	178



**9**18-0 天ぷらトンブ  
(ATV-11)

規格	全長(mm)
① 大	400
② 中	300
③ 小	230
④ ミニ	178



**5**18-0リングSTOPパー付  
万能トンブ 4516  
(BTV-43)

規格	全長(mm)
① 大	405
② 中	305
③ 小	235



**10**18-0 天ぷら焼肉トンブ  
(BTV-69)

規格	全長(mm)
① 大	405
② 中	305
③ 小	235



**11**18-0 ケーキトンブ  
(BKC-03)

規格	全長(mm)
① (並) 大	190
② (並) 中	145
③ (並) 小	115
④ 厚口 大	180
⑤ 厚口 中	140
⑥ 厚口 小	120



**12**18-8 抗菌 PPハンドル  
カラーケーキトンブ  
(WTV-61)

規格	全長(mm)
① ホワイト	255
② ピンク	255
③ ブルー	255
④ イエロー	255
⑤ グリーン	255

●耐熱: 120℃

柔軟性があり滑りにくい素材を使用。くずれやすい食品がソフトにつかめます。



**15**TKG やわらかキャッチトンブ  
(BTV-I8)

規格	全長(mm)	幅(mm)
① ホワイト	250	37
② ブラック	250	37
③ オレンジ	250	37
④ レッド	250	37
⑤ イエロー	250	37

●材質: エラストマー樹脂(耐熱110℃)、ステンレススチール



**16**18-0 スパゲティトンブ  
(BSP-12)

規格	全長(mm)
① 大	192



**13**18-0 サラダ サービストンブ  
(BSC-25)

規格	全長(mm)
① 大	240
② 小	190



**17**18-8 スパゲティトンブ 大  
(BSP-65)

規格	全長(mm)
① 大	245



**14**18-0 ホテル型 サービストンブ  
(BSC-09)

規格	全長(mm)
① 大	232
② 小	220



**18**お寿司トンブ  
(BSS-63)

規格	全長(mm)
① No.4864 白	180
② No.4871 黒	180

●材質: ステンレススチール、66ナイロン(耐熱180℃)  
●エンボス加工付

【簡単に便利】フック等にぶら下げて保管いただけるように4.6mmの穴をあけてあります。



【安心のサブフック】深い器の場合や中央部のフックが外れても、サブフックでしっかりキャッチ。

【省スペース・コストダウン】フックでフチに引っかかる。トンブスタンド・トレイが不用。

【特殊コーティングタイプ】一度使えば、汚れの落ちやすさに感動されること間違いなし。直接衛生に関わるものだからこそ、こだわりの逸品をご使用ください。※特殊コーティングをする工程上、トンブ裏面に若干の傷が生じてまいります。ご了承ください。

器のフチからすべらない。そのままおいても汚れない。



洗い器や深い器でもしっかりフックします。

**1**DECOトンブ

規格	全長(mm)	重量(g)
① 大	250	約100

●材質: ステンレス



**3**プラトンブ GL-1-VP  
アイボリー(ポリプロピレン製)  
(BTV-49)

規格	全長(mm)	耐熱(℃)
① 大	210	120



**6**ゴールドトンブ(アルマイト)  
(BTV-21)

規格	全長(mm)
① 大	240



**9**ミニトンブスタンド  
GL-41 (BTV-61)

規格	全長(mm)	ベースサイズ(mm)
① 大	φ150×H220(最長370)	135×135

●ゴールドメッキ



**12**ミニトンブスタンド  
GL-42 (BTV-60)

規格	全長(mm)	ベースサイズ(mm)
① 大	φ150×H220(最長370)	135×135

●クロームメッキ



**4**サークルプラトンブ GL-200  
(BTV-85)

規格	全長(mm)	耐熱(℃)
① アイボリー	210	120
② オレンジ	210	120

●材質: ステンレス、ポリプロピレン



**7**サークルスケルトンブ  
GL-201 (BTV-86)

規格	全長(mm)	耐熱(℃)
① 大	210	80

●材質: ステンレス、アクリル樹脂  
●カラー: ピンク、イエロー、ブルー、グリーン



**10**18-8 万能トンブスタンド  
シングル (BTV-12)

規格	全長(mm)
① 大	118×69×H140



**13**18-8 万能トンブスタンド  
ダブル (BTV-13)

規格	全長(mm)
① 大	212×69×H140

※写真の万能トンブは別売です。

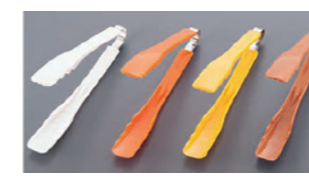

**5**サークルプラトンブ GL-100  
(BTV-84)

規格	全長(mm)	耐熱(℃)
① アイボリー	210	120
② オレンジ	210	120
③ イエロー	210	120
④ ブラウン	210	120

●材質: ステンレス、ポリプロピレン



**8**竹製トンブ (BTV-08)

規格	全長(mm)
① 大	395
② 小	300



**11**TKG 18-8  
windトンブスタンド  
(BTV-K6)

規格	全長(mm)	ベースサイズ(mm)
① 大	340×H350	150×120

●トンブ数目安: 約10本



**14**UK18-8  
無地トンブレステ (OSC-21)

規格	全長(mm)
① 大	275×145×H25



### 1 ハイテク・丸スパテラ (BSP-29)

cm	全幅(mm)
①	25 70
②	30 95
③	40 112
④	50 126
⑤	60 138
⑥	75 154
⑦	90 164
⑧	105 174
⑨	120 188
⑩	135 202
⑪	150 214

●耐熱温度:130℃

### 2 ハイテク・角スパテラ (BSP-30)

cm	全幅(mm)
①	35 78
②	40 85
③	50 98
④	60 110
⑤	75 124

●耐熱温度:130℃

### 3 PP業務用マジックしゃもじ ブルー (BSY-57)

cm	幅(mm)
①	24 76
②	30 93
③	36 97
④	45 114
⑤	60 139

●材質:ポリプロピレン  
●耐熱:120℃/耐冷:-20℃

### 4 PPマジックしゃもじ ブラック (BSY-46)

cm	幅(mm)
①	16 53
②	19 71
③	21 71
④	24 76
⑤	30 93
⑥	36 97
⑦	45 114
⑧	60 139

●材質:ポリプロピレン  
●耐熱:120℃/耐冷:-20℃  
●ご飯がはっきり見えやすく、使用頻度の多い業務用に適しています。

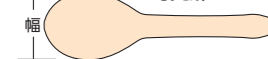
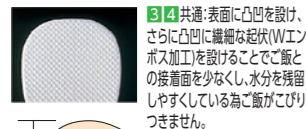

⑪～⑭までは底に竹を巻いて補強してあります。

### 5 木製銅籠 飯台(サワラ材) (BHV-01)

cm	内径×高さ
①	24 220×65 2合
②	27 250×70 2.5合
③	30 280×70 3合
④	33 305×70 5合
⑤	36 335×75 7合
⑥	39 360×80 1升
⑦	42 390×80 1.5升
⑧	45 420×85 2升
⑨	48 440×90 2.5升
⑩	51 470×100 2.7升
⑪	54 500×115 3升
⑫	60 550×130 4升
⑬	66 610×135 5升
⑭	72 670×145 6升
⑮	75 710×145 7升
⑯	90 850×160 1斗

●飯台のあく抜きについて  
1. 米の研ぎ汁を煮立てて、桶いっぱい張り、冷えるのを待って、その後水洗いをする。  
2. 又は、桶いっぱい湯を張って、その中に酢を半合～1合位入れて、湯が冷えたら、お湯で洗う。

●使用後の注意  
御使用後は、水洗いを手早くする事が美しく長もちをさせます。そして陰干しをしてからしまってください。  
長く水に漬けますと、タガがゆるんだり変形、変色したり致しますので御注意ください。



### 6 木製 飯台用蓋(サワラ材) (BHV-03)

cm用	cm
①	33
②	36
③	39
④	42
⑤	45
⑥	48
⑦	51
⑧	54
⑨	60
⑩	66
⑪	72
⑫	75



### 7 木製ステン籠 飯台(サワラ材) (BHV-02)

cm	内径 × 高さ
①	54 500×115 3升
②	60 550×130 4升
③	66 610×135 5升
④	72 670×145 6升
⑤	75 710×145 7升
⑥	90 850×160 1斗

●①～⑤ 底竹巻



手を伸ばせばしゃり玉が出てくる  
HANDセンサー搭載



**HANDモード**  
単品メニューやオーダーが通ってから握り始める時に最適です。



**AUTOモード**  
しゃり玉を取ると次のしゃり玉が自動的に出てきます。  
寿司の数が多い時や、スピードが求められる作業に効果的です。

### 8 すしメーカー スシキューブ ASM405S (BSS-57)

サイズ	本体質量
280×321×H454	約16kg

●電源:单相100V 50/60Hz  
●成形能力:最大1,800個/時



### 9 ABS樹脂 ヌキ板 朱 (RNK-82)

規格	サイズ(mm)
①大	428×210×H69
②小	300×210×H69



### 10 木製 関西型作り板 (BTK-02)

サイズ(mm)
420×295×H60



### 11 木製 抜き板C型(サワラ材) (BNK-02)

規格	サイズ(mm)
①大	420×210×H55
②小	300×210×H55



### 12 食品機械用離型油 リケイ君 (BRK-01)

容量
480ml

●少量でも離型効果が長持ちし多くのしゃりが処理できます



### 13 無菌植物油 シャリバナーレ (離型潤滑用) (BSY-55)

容量
480ml

●高級純植物油を使用した食品機械・器具用の離型・潤滑・サビ止め剤です

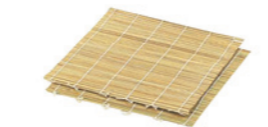

### 14 竹製 巻スダレ27cm (BSD-01)

サイズ(mm)
270×270



### 15 竹製 巻スダレ(丸ヒゴ編み込み) (BSD-14)

cm	サイズ(mm)
①	24 240×240
②	27 270×270
③	30 300×300

●間に細い丸ヒゴを編み込み事でより細い巻き込みが可能です



### 16 すしらんど 巻きす (BSD-13)

規格	サイズ(mm)
① 大 CH-2020	260×260
② 小 CH-2019	260×160

●材質:ポリプロピレン  
●耐熱温度:120℃  
●ダブルエンボス加工で、ごはんを直にのせて巻いてもくっつきません!



### 1 18-0 本職用 角骨ヌキ (BHN-01)

全長	先端幅
①	105mm 18mm
②	120mm 18mm



### 2 18-0 本職用 丸骨ヌキ (BHN-02)

全長	先端幅
①	105mm 18mm
②	120mm 18mm



### 3 18-0 角骨ヌキ(関西型) (BHN-03)

全長	先端幅
①	120mm 13mm



### 4 18-0 丸骨ヌキ(関東型) (BHN-04)

全長	先端幅
①	105mm 13mm
②	120mm 13mm



### 5 骨抜き名人 HSB-8R (BHN-26)

全長	刃先幅
①	120mm 8mm

●骨を「面」で挟むので、抜ききりまで切れません。



### 6 真鍮ウロコ取 (BUL-20)

規格	全長(mm)
①大	195
②小	175



### 7 TKG キッチンツール ウロコ取り KT87923 (BKT-M6)

サイズ(mm)	全長(mm)
30×70	203

●材質:ハンドル/ポリプロピレン 金属部/ステンレス



### 8 ステン カキむき (BKI-01)

全長(mm)
195



### 9 ステン 蛤むき (BKI-02)

全長(mm)
185



### 10 ステン ミル貝むき (BKI-03)

全長(mm)
220



### 11 鯨カギ (BKZ-02)

cm	
①	30
②	33
③	36
④	39
⑤	42
⑥	45
⑦	48
⑧	51
⑨	54
⑩	57
⑪	60
⑫	75
⑬	90



### 12 エラストマーゴム柄 ステンレス手鉤 (BTK-25)

cm	
①	30
②	36
③	39
④	45
⑤	60



### 13 18-8 フグのワタ入 (BWT-01)

規格	サイズ(mm)
①大	内寸 φ230×H220
②小	内寸 φ180×H180

●フグのワタ入には鉋を必要とします



### 14 真鍮 鉋 (BZY-01)

材質
真鍮



### 15 うろこ取り名人

規格	品番
①保護機能無し	HS-10R
②保護機能付き	HS-15R
③保護機能付き・ハンドモーター2本タイプ	HS-15W



●サイズ:φ24(最大部)×L165mm  
●重量:410g  
●モーター数:①②1本 ③2本  
●刃物:新形状5枚刃  
●電圧:DC24V  
●回転数:0～6,200rpm  
●防水・防塵性能:IP67相当  
●ケーブル:5m(標準)  
●電源:AC100V(50/60Hz)  
●サイズ(mm):①②135×275×H120  
③230×260×H120  
●重量:①②1,500g ③2,100g  
●外装:アルミニウム(アルマイト処理)  
●安全保護機能:②③  
●コネクタ保護カバー



### 16 ウロコ取り機 F-SR型 (本体+コントローラー)

本体サイズ(mm)	コントローラーサイズ(mm)
φ65×600	110×180×H90

●回転数:500～1500rpm  
●電源コード:2.8m  
※本体とコントローラーで1セットになります





●包丁の種類と用途について詳しくはP23をご覧ください

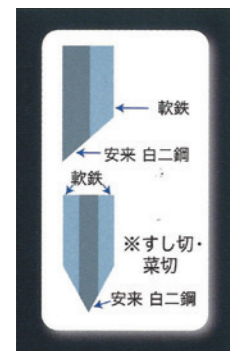

●刃:安来 白二鋼  
●柄:水牛柄  
●本霞研。シャープな切れ味。御満足いただける逸品です。

**1 和包丁 極上 本霞研 柳刃**

規格	刃渡
① A-018	180mm
② A-021	210mm
③ A-024	240mm
④ A-027	270mm
⑤ A-030	300mm
⑥ A-033	330mm
⑦ A-036	360mm

**2 和包丁 極上 本霞研 蛸引**

規格	刃渡
① A-121	210mm
② A-124	240mm
③ A-127	270mm
④ A-130	300mm
⑤ A-133	330mm
⑥ A-136	360mm

**3 和包丁 極上 本霞研 ふぐ引(テッサ)**

規格	刃渡
① A-224	240mm
② A-227	270mm
③ A-230	300mm
④ A-233	330mm

**4 和包丁 極上 本霞研 薄刃(関東型)**

規格	刃渡
① A-315	150mm
② A-316	165mm
③ A-318	180mm
④ A-319	195mm
⑤ A-321	210mm
⑥ A-322	225mm
⑦ A-324	240mm

**5 和包丁 極上 本霞研 鎌型薄刃(関西型)**

規格	刃渡
① A-415	150mm
② A-416	165mm
③ A-418	180mm
④ A-419	195mm
⑤ A-421	210mm
⑥ A-422	225mm
⑦ A-424	240mm

**6 和包丁 極上 本霞研 むきもの**

規格	刃渡
W-1518	180mm

**7 和包丁 極上 本霞研 出刃**

規格	刃渡
① A-510	105mm
② A-512	120mm
③ A-513	135mm
④ A-515	150mm
⑤ A-516	165mm
⑥ A-518	180mm
⑦ A-519	195mm
⑧ A-521	210mm
⑨ A-522	225mm
⑩ A-524	240mm
⑪ A-527	270mm
⑫ A-530	300mm

**8 和包丁 極上 本霞研 舟行**

規格	刃渡
① A-615	150mm
② A-616	165mm
③ A-618	180mm

**9 和包丁 極上 本霞研 すし切**

規格	刃渡
① A-724	240mm
② A-727	270mm

**10 和包丁 極上 本霞研 身卸し**

規格	刃渡
① A-818	180mm
② A-821	210mm
③ A-824	240mm
④ A-827	270mm
⑤ A-830	300mm

**11 和包丁 極上 本霞研 骨切**

規格	刃渡
① A-924	240mm
② A-927	270mm
③ A-930	300mm
④ A-933	330mm
⑤ A-936	360mm

**12 和包丁 極上 本霞研 菜切**

規格	刃渡
A-1016	165mm

●包丁の種類と用途について詳しくはP23をご覧ください

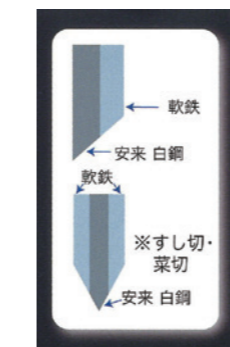

●刃:安来 白鋼  
●柄:プラスチック柄  
●霞研。研ぎやすく使いやすい。プロ・一般用。

**1 和包丁 別打 霞研 柳刃**

規格	刃渡
① C-018	180mm
② C-021	210mm
③ C-024	240mm
④ C-027	270mm
⑤ C-030	300mm
⑥ C-033	330mm
⑦ C-036	360mm

**2 和包丁 別打 霞研 蛸引**

規格	刃渡
① C-121	210mm
② C-124	240mm
③ C-127	270mm
④ C-130	300mm
⑤ C-133	330mm
⑥ C-136	360mm

**3 和包丁 別打 霞研 ふぐ引(テッサ)**

規格	刃渡
① C-224	240mm
② C-227	270mm
③ C-230	300mm

**4 和包丁 別打 霞研 薄刃(関東型)**

規格	刃渡
① C-315	150mm
② C-316	165mm
③ C-318	180mm
④ C-319	195mm
⑤ C-321	210mm
⑥ C-322	225mm
⑦ C-324	240mm

**5 和包丁 別打 霞研 鎌型薄刃(関西型)**

規格	刃渡
① C-415	150mm
② C-416	165mm
③ C-418	180mm
④ C-419	195mm
⑤ C-421	210mm
⑥ C-422	225mm
⑦ C-424	240mm

**6 和包丁 別打 霞研 出刃**

規格	刃渡
① C-510	105mm
② C-512	120mm
③ C-513	135mm
④ C-515	150mm
⑤ C-516	165mm
⑥ C-518	180mm
⑦ C-519	195mm
⑧ C-521	210mm
⑨ C-522	225mm
⑩ C-524	240mm
⑪ C-527	270mm
⑫ C-530	300mm

**7 和包丁 別打 霞研 舟行**

規格	刃渡
① C-615	150mm
② C-616	165mm
③ C-618	180mm

**8 和包丁 別打 霞研 すし切**

規格	刃渡
C-724	240mm

**9 和包丁 別打 霞研 身卸し**

規格	刃渡
① C-818	180mm
② C-821	210mm
③ C-824	240mm
④ C-827	270mm
⑤ C-830	300mm

**10 和包丁 別打 霞研 骨切**

規格	刃渡
① C-924	240mm
② C-927	270mm
③ C-930	300mm
④ C-933	330mm
⑤ C-936	360mm

**11 和包丁 別打 霞研 菜切**

規格	刃渡
① C-1015	150mm
② C-1016	165mm
③ C-1018	180mm
④ C-1019	195mm
⑤ C-1021	210mm

**12 和包丁 別打 霞研 黒出刃**

規格	刃渡
① C-1115	150mm
② C-1118	180mm
③ C-1121	210mm



1 スイカ切 INOX PC柄

規格	刃渡
08478	360mm

●刃厚: 1.5mm

2 万能包丁 INOX PC柄

規格	刃渡
08479	320mm

●刃厚: 2mm

3 万能包丁 INOX PC柄(厚刃)

規格	刃渡
07183	320mm

●刃厚: 2.5mm

4 スイカ切 オールステンレス

規格	刃渡
08473	360mm

5 スイカ切 ステンレス割込

規格	刃渡
08472	360mm

6 スイカ切 打刃

規格	刃渡
08471	360mm

7 スイカ切 全鋼

規格	刃渡
08476	360mm

8 カボチャ切

規格	刃渡
07180	330mm

9 ステンレス菜切包丁

規格	刃渡
07305	210mm

10 波型とうふ切

規格	刃渡
09402	220mm

11 付包丁(かまぼこ用)

規格	刃渡
①03177	210mm
②03178	240mm

12 料理用付包丁

規格	刃渡
①03174	270mm
②03175	300mm
③03176	330mm

13 バナナ切包丁

規格	刃渡
19171	120mm

●包丁の種類と用途について詳しくはP23をご覧ください



1 洋包丁 イノックス抗菌カラー レッド 牛刀

規格	刃渡
①11203	180mm
②11204	210mm
③11205	240mm
④11206	270mm

2 洋包丁 イノックス抗菌カラー レッド ペティナイフ

規格	刃渡
①11201	120mm
②11202	150mm

3 洋包丁 イノックス抗菌カラー レッド 三徳

規格	刃渡
11208	170mm

4 洋包丁 イノックス抗菌カラー レッド 巾広菜切

規格	刃渡
11209	180mm



9 洋包丁 イノックス抗菌カラー ブルー 牛刀

規格	刃渡
①11223	180mm
②11224	210mm
③11225	240mm
④11226	270mm

10 洋包丁 イノックス抗菌カラー ブルー ペティナイフ

規格	刃渡
①11221	120mm
②11222	150mm

11 洋包丁 イノックス抗菌カラー ブルー 三徳

規格	刃渡
11228	170mm

12 洋包丁 イノックス抗菌カラー ブルー 巾広菜切

規格	刃渡
11229	180mm



17 洋包丁 イノックス抗菌カラー ブラック 牛刀

規格	刃渡
①11411	180mm
②11412	210mm
③11413	240mm
④11414	270mm

18 洋包丁 イノックス抗菌カラー ブラック ペティナイフ

規格	刃渡
①11402	120mm
②11404	150mm

19 洋包丁 イノックス抗菌カラー ブラック 三徳

規格	刃渡
11445	170mm

20 洋包丁 イノックス抗菌カラー ブラック 巾広菜切

規格	刃渡
11416	180mm



●食中毒の原因となる雑菌の繁殖を防ぐ為に従来の木柄のハンドルを抗菌剤入りナイロン素材に変更したシリーズです。刃は錆びに強いステンレス特殊鋼を採用しハンドルは食洗機の使用に耐える事が可能な耐熱170℃の仕様です。



5 洋包丁 イノックス抗菌カラー イエロー 牛刀

規格	刃渡
①11213	180mm
②11214	210mm
③11215	240mm
④11216	270mm

6 洋包丁 イノックス抗菌カラー イエロー ペティナイフ

規格	刃渡
①11211	120mm
②11212	150mm

7 洋包丁 イノックス抗菌カラー イエロー 三徳

規格	刃渡
11218	170mm

8 洋包丁 イノックス抗菌カラー イエロー 巾広菜切

規格	刃渡
11219	180mm



13 洋包丁 イノックス抗菌カラー グリーン 牛刀

規格	刃渡
①11233	180mm
②11234	210mm
③11235	240mm
④11236	270mm

14 洋包丁 イノックス抗菌カラー グリーン ペティナイフ

規格	刃渡
①11231	120mm
②11232	150mm

15 洋包丁 イノックス抗菌カラー グリーン 三徳

規格	刃渡
11238	170mm

16 洋包丁 イノックス抗菌カラー グリーン 巾広菜切

規格	刃渡
11239	180mm



21 洋包丁 イノックス抗菌カラー ホワイト 牛刀

規格	刃渡
①11243	180mm
②11244	210mm
③11245	240mm
④11246	270mm

22 洋包丁 イノックス抗菌カラー ホワイト ペティナイフ

規格	刃渡
①11241	120mm
②11242	150mm



23 洋包丁 イノックス抗菌カラー ブラック 洋出刃

規格	刃渡
①11432	210mm
②11433	240mm

24 洋包丁 イノックス抗菌カラー ブラック サバキ乗型

規格	刃渡
11441	150mm

25 洋包丁 イノックス抗菌カラー ブラック 筋引

規格	刃渡
①11423	240mm
②11424	270mm

26 洋包丁 イノックス抗菌カラー ブラック パン切

規格	刃渡
36000	250mm

**砥石 荒砥**

刃が丸くなったり欠けた刃物を直すのに使います。

**1 金剛砥石 GC角1丁掛**

規格	粒度
22001	# 240

●サイズ 205×50×25mm

**2 金剛砥石 GC角2丁掛**

規格	粒度
22002	# 240

●サイズ 205×50×50mm

**3 金剛砥石 GC角3丁掛**

規格	粒度
22003	# 240

●サイズ 205×75×50mm

**4 金剛砥石 GC角特大**

規格	粒度
22004	# 240

●サイズ 230×90×60mm

**5 金剛砥石 GC角1丁掛 青エビ**

規格	粒度
22005	# 220

●サイズ 205×50×25mm

**6 金剛砥石 GC角2丁掛 青エビ**

規格	粒度
22006	# 220

●サイズ 205×50×50mm

**7 金剛砥石 GC角3丁掛 青エビ**

規格	粒度
22007	# 220

●サイズ 205×75×50mm

**8 金剛砥石 GC角特大 青エビ**

規格	粒度
22020	# 220

●サイズ 230×90×60mm

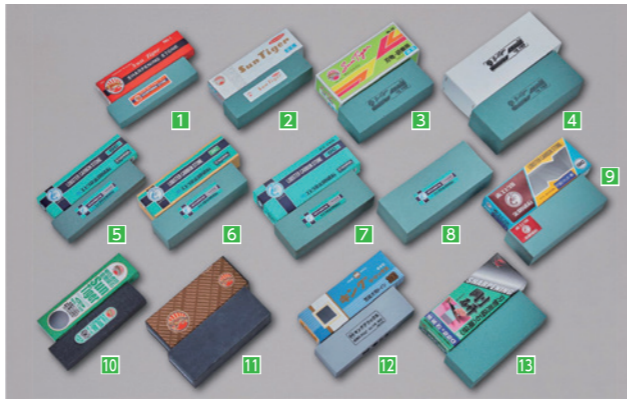

**9 金剛砥石 FF400 3丁掛 赤エビ**

規格	粒度
22019	# 400

●サイズ 205×75×50mm

**10 金剛砥石 C角1丁掛**

規格	粒度
22012	# 120

●サイズ 205×50×25mm

**11 金剛砥石 C角3丁掛**

規格	粒度
22014	# 180

●サイズ 205×75×50mm

**12 金剛砥石 キング標準**

規格	粒度
22100	# 300

●サイズ 207×66×34mm

**13 金剛砥石 GC角3丁掛 剛研**

規格	粒度
22021	# 220

●サイズ 205×75×50mm

**砥石 中砥**

通常の刃付けや新品の包丁を研ぐのに使います。

**14 キング砥石 標準型**

規格	粒度
①22101	No. 800
②22102	No. 1000
③22105	No. 1200

●サイズ 207×66×34mm

**15 キング砥石 大型**

規格	粒度
①22108	No. 800
②22103	No. 1000
③22106	No. 1200

●サイズ 209×70×60mm

**16 キング砥石 特大型**

規格	粒度
①22110	No. 800
②22104	No. 1000
③22107	No. 1200

●サイズ 230×100×80mm

**17 キング砥石 幅広**

規格	粒度
①22116	No. 800
②22117	No. 1000

●サイズ 205×75×36mm

**18 キング砥石 キングハイパー**

規格	粒度
①22119	軟口 No. 1000
②22118	標準 No. 1000
③22135	標準 No. 2000

●サイズ ①、②205×70×34mm

③205×70×25mm

**19 キング砥石 L型(GC)**

規格	粒度
22023	No. 400

●サイズ 220×80×70mm

**20 キング砥石 L型**

規格	粒度
22109	No. 700

●サイズ 220×80×70mm

**21 赤門前 中型**

規格	粒度
22111	# 600

●サイズ 210×75×65mm

**22 赤門前 大型**

規格	粒度
22112	# 600

●サイズ 230×100×80mm



**23 赤門前 DX小型**

規格	粒度
22113	# 1000

●サイズ 210×65×32mm

**24 赤門前 DX中型**

規格	粒度
22114	# 1000

●サイズ 210×70×65mm

**25 赤門前 DX大型**

規格	粒度
22115	# 1000

●サイズ 230×100×70mm

**26 ミクロン 中型**

規格	粒度
22121	No. 1000

●サイズ 205×55×25mm

**27 ミクロン 大型**

規格	粒度
①22122	No. 1000
②22125	No. 1200
③22127	No. 1500

●サイズ 210×65×32mm

**28 ミクロン 特大型**

規格	粒度
①22123	No. 1000
②22126	No. 1200

●サイズ 210×70×60mm

**29 ミクロン ジャンボ**

規格	粒度
22124	No. 1000

●サイズ 230×100×80mm

**砥石 仕上砥**

中砥で研いだ後、さらに鋭利な刃を付けるために使います。

**1 ナニワ砥石(台付) A3-2**

規格	粒度
22221	# 4000

●サイズ 210×70×22mm

**2 ナニワ砥石(台付) A3-4**

規格	粒度
22222	# 4000

●サイズ 200×70×25mm

**3 ナニワ砥石(台付) 超純白砥石**

規格	粒度
22227	# 8000

●サイズ 200×70×25mm

**4 ナニワ砥石(台付) ワイド型**

規格	粒度
22231	# 4000

●サイズ 230×90×25mm

**5 キング砥石**

規格	粒度
①22201	S-1型 台付 #6000
②22202	G-1型 台付 #8000
③22203	S-1型 台ナシ #6000
④22208	G-1型 台ナシ #8000

●サイズ 210×73×22mm



**6 ナニワ砥石(台ナシ) A3-4**

規格	粒度
22228	# 4000

●サイズ 200×70×25mm

**7 ナニワ砥石(台ナシ) 超純白砥石**

規格	粒度
22226	# 8000

●サイズ 200×70×25mm

**8 ナニワ砥石(台ナシ) 刀剣用砥石**

規格	粒度
22230	# 10000

●サイズ 210×70×30mm

**砥石 セラミック砥石**

人造砥よりも高い研磨力と、使い易さを実現しました。

**9 ナニワ超セラミック砥石(台付)**

規格	粒度
①22506	# 400 荒研ぎ用
②22507	# 600 荒研ぎ用
③22508	# 800 中仕上用
④22509	# 1000 中仕上用
⑤22510	# 2000 仕上用
⑥22511	# 3000 仕上用
⑦22512	# 5000 超仕上用

●サイズ 210×70×25mm

**10 ナニワ超セラミック砥石(台付)**

規格	粒度
22468	ドレッジングストーン 歯直し用

**11 シャプトン**

規格	粒度
①49010	# 120 M24ホワイト 木台付
②49011	# 1000 M24オレンジ 木台付
③49013	# 2000 M24グリーン 木台付
④49014	# 5000 M24エンジ 木台付

●サイズ 210×70×24mm

**12 セラックス砥石 ゴム台付**

規格	粒度
①22416	707 # 700
②22417	1010 # 1000

●サイズ 205×73×27mm

**13 セラックス砥石 台付**

規格	粒度
①22414	6060 # 6000
②22415	8080 # 8000

●サイズ 205×73×23mm





- おこげがつきにくい炊飯シートつき
- 内釜は、ご飯がこびりつきにくいフッ素加工

**1 タイガー 業務用炊飯電子ジャー**(DSI-T1)

規格	サイズ (mm)
①JNO-A271	426×360×H350
②JNO-A361	426×360×H383

③交換部品 炊飯用シート  
●炊飯容量：①6合～15合 ②6合～20合  
●定格電圧：単相100V



- おいしく炊飯、おいしく保温「マイコンタイプ」

**2 象印 業務用マイコン炊飯ジャー**(DSI-M4)

規格	サイズ (mm)
NS-QC36	470×385×H400

●炊飯容量：10合～20合  
●定格電圧：単相100V



**3 パナソニック 業務用IHジャー炊飯器**(DSI-O6)

規格	サイズ (mm)
SR-PGC36	502×429×H344

●炊飯容量：白米/5合～20合  
炊き込み/5合～15合  
全がゆ/1.7合～6.2合  
五分がゆ/1.1合～3.4合  
玄米/5合～15合  
●定格電圧：単相200V



**4 パナソニック 業務用IHジャー炊飯器**(DSI-L0)

規格	サイズ (mm)
①SR-PGC54	502×429×H410
②SR-PGC54A	502×429×H410

●炊飯容量：白米/10合～30合  
炊き込み/10合～20合  
全がゆ/4合～8.4合  
五分がゆ/2.8合～5合  
玄米/10合～20合  
●定格電圧：①単相200V②3相200V

※200Vの為、コンセントの形状をご確認ください。

みそ汁、スープ、カレーなど…  
汁物の保温専用スープジャー  
オープンキッチンや  
バイキング形式のホテル、  
レストランにオススメです。



**5 タイガーマイコンスープジャー**(DSC-65)

規格	サイズ (mm)	容量
①JHI-N051	315×271×H331	5L
②JHI-N081	362×315×H335	8L
③JHI-N121	426×368×H355	12L

●電源：単相100V  
●みそ汁：①30～40杯②40～60杯③60～100杯

交換部品

規格
④専用内鍋 JHI-N051用
⑤専用内鍋 JHI-N081用
⑥専用内鍋 JHI-N121用

つくりたての風味と温度が  
味わえます。



■「マイコン温度設定」により5℃から1℃  
間隔で保温調節が可能。メニューに合  
わせて適温が選べ、よく使う90℃(み  
そ汁) 85℃(コンソメ) 80℃(ポタ  
ージュ)のメニューはダイヤレクトキーで簡  
単に選択できます。  
■開閉時の保温温度低下を抑える半分  
開口ふたです。  
■直火・IH調理器(100V・200V)対応の内  
鍋です。

**6 象印 マイコンスープジャー**(  
乾式保温方式)(DSC-66)

規格	サイズ (mm)	容量
①TH-CV045	315×260×H350	4.5L
②TH-CV080	365×315×H375	8L
③TH-CV120	460×395×H355	12L
④TH-CV160	460×395×H405	16L

●電源：単相100V

交換部品

規格
⑤専用内鍋 TH-CV045用
⑥専用内鍋 TH-CV080用
⑦専用内鍋 TH-CV120用
⑧専用内鍋 TH-CV160用

機能重視のベーシックモデル



**7 スワン 電動式ブロック  
アイスシェーバー**  
SI-150SS グレー(ベルト駆動式)  
(FAI-G6)

サイズ (mm)
290×386×H561

●粗さ調節無段階

ベーシック機能を搭載した  
スタンダードタイプ



**8 初雪 電動式ブロック  
アイスライサー**  
HB-200A (FAI-L8)

サイズ (mm)
355×402×H565

●粗さ調節無段階

丈夫な抜群！昔なつかしい  
手廻しタイプ！



**9 初雪 手動式小型ブロック  
アイスライサー HA-10LA**  
(専用氷カップ付) (FAI-E7)

サイズ (mm)	重量
213×200×H425	9.5kg

●氷削能力：0.9kg/分  
●対応氷サイズ：φ120×H100(専用カップ有)  
●粗さ調節：5段階

氷ストック用に。



**10 初雪 小型ブロックアイス  
スライサー用  
製氷カップセット**  
(HA-10LA用) (FAI-E8)

サイズ (mm)
φ128×H115

●出来上がり氷寸法：φ120×H100  
●本体とフタのセットです。



**11 エクセレンス  
チェスト型フリーザー**  
KF-101NF (ELI-J4)

サイズ (mm)	内寸 (mm)
545×590×H850	410×420×H675

●電源：単相100V 50/60Hz  
●有効内容量：98L  
●冷却方式：直冷式(ノンフロン)  
●性能：-20℃  
●付属品：カゴ式バスケット



**12 シャープ 冷凍ストッカー**  
FC-S20D-W (EST-59)

サイズ (mm)	内寸 (mm)
956×715×H829	542×484×H596

●電源：単相100V 50/60Hz  
●有効内容量：200L  
●冷却方式：直冷式  
●付属品：バスケット×1、霜取ヘラ×1、排水栓×1



-60℃

冷凍368L DF-400e      冷凍284L DF-300e

冷凍133L DF-140e

品番	規格	サイズ (mm)
①DF-400e	1,564×694×H848	
②DF-300e	1,264×694×H848	
③DF-140e	723×694×H848	

■無風式で食材が乾燥せず、そのうえ超  
低温-60℃だから食材の鮮度をしっ  
かり保って、色も鮮やかに長期保存が  
できます。  
■環境にも配慮したノンフロンタイプで  
す。

**13 ダイレイ  
スーパーフリーザー**  
(ELI-H9)

規格	サイズ (mm)
①DF-400e	1,564×694×H848
②DF-300e	1,264×694×H848
③DF-140e	723×694×H848

●内寸：①1,401×440×H640  
②1,101×440×H640  
③560×440×H640  
●電源：単相100V 50/60Hz  
●消費電力：①360/422W  
②510/430W  
③357/425W  
●性能：-60±3℃  
●重量：①81kg ②74kg ③54kg  
●付属品：①バスケット×3、鏝×2  
②バスケット×1、鏝×2

見やすい目盛。本体の軽量化で軽くて持ちやすい



**1 手持屈折計Rシリーズ**

品番	規格	測定範囲	最小目盛	温度補正	測定できる液体種類
①SK-100R	No.0180-00	糖度 Brix0.0～32.0%	Brix0.2%	自動温度補正付 (温度範囲10～30℃)	糖分、果汁、飲料、不凍液、ブレイキオイル、 旋盤切削液、洗浄液などの液体
②SK-101R	No.0181-00	糖度 Brix28.0～62.0%	Brix0.2%	自動温度補正付 (温度範囲10～30℃)	ソース、醤油、低糖ジャム、たれ、食用油 などの中濃液体
③SK-102R	No.0182-00	糖度 Brix0.0～18.0%	Brix0.1%	自動温度補正付 (温度範囲10～30℃)	果汁、水溶性切削液
④SK-104R	No.0184-00	糖度 Brix0.0～10.0%	Brix0.1%	自動温度補正付 (温度範囲10～30℃)	低濃度用のだし汁、トマト果汁、スープ
⑤SK-106R	No.0186-00	糖度 Brix58.0～92.0%	Brix0.2%	自動温度補正付 (温度範囲10～30℃)	はちみつ、みずあめ、ジャム、マーマレード などの糖分の多い食品
⑥SK-107R	No.0187-00	糖度 Brix45.0～82.0%	Brix0.5%	自動温度補正付 (温度範囲10～30℃)	液糖、ジャム、マーマレード、食用油など の中・高濃液体
⑦SK-109R	No.0189-00	糖度 Brix0.0～50.0%	Brix0.5%	自動温度補正付 (温度範囲10～30℃)	0～50%の糖度(濃度)の液体、混濁している 液体
⑧SK-200R	No.0190-00	塩分 食塩濃度0.0～28.0%	食塩濃度0.2%	自動温度補正付 (温度範囲10～30℃)	食塩水、漬物仕込み時の食塩水、 海産物洗浄用などの食塩水
⑨SK-201R	No.0190-02	ボーメ度 かんすいボーメ度0.0～10.0	かんすいボーメ度0.5	なし	ラーメンスープ、かんすい
⑩SK-202R	No.0190-04	塩分 汁濃度0～56% 食塩水0～28%	汁濃度1% 食塩水1%	なし	めんつゆ、食塩水



- 材質：  
本体/アルミニウム合金、プリズム/光学ガラス  
採光板/ポリカーボネート、グリップ、接眼鏡帯/合成ゴム  
●標準付属品：  
取扱説明書 1部、スポイト 1個、ドライバー 1本、布 1枚、  
レザーケース 1枚、  
蒸留水 1個(SK-100R、SK-102R、SK-104R、SK-109R、SK-200R、  
SK-201R、SK-202R)  
飽和塩水 1個(SK-101R)  
●オプション：手持屈折計Rシリーズ採光板 No.0180-10

手をかざすだけでタイマースタート



**2 ノータッチタイマー  
手洗い当番**

品番	規格	サイズ (mm)
TM-27	No.1707-20	約114×24×H62

●表示内容：  
カウントダウン機能/5秒から90秒まで  
(5秒間隔で設定可能)  
リピート機能  
●電源：単4形電池 3本  
●電池寿命：1日20回使用で約1年  
●音量：約65dB

手をかざすだけでタイマースタート  
3種類のアラーム音を選択可能  
「音+光+液晶点滅」でお知らせ  
水がかかっても壊れない防滴仕様(正面)



**3 ノータッチタイマー**

品番	規格	サイズ (mm)
TM-29	No.1707-30	約120×22×H62

●表示内容：  
カウントダウン機能/1秒から99分59秒まで  
(1秒間隔で設定可能)  
リピート機能  
●電源：単4形電池 3本  
●電池寿命：1日50回使用で約1年  
●音量：約70dB

濡れた手でも操作可能



**4 防水キッチンタイマー**

品番	規格	サイズ (mm)
TM-36	No.1709-30	約77×11×H79

●表示内容：  
カウントダウン機能/10秒から99分50秒まで  
カウントアップ機能/1秒から99分59秒まで  
リピート機能 時計(12時間制)  
●電源：ボタン電池 LR44 1個  
●音量：約70dB

アラーム動作を「音」「光」「音+光」の  
3パターンから選択可能  
タイマーと時計表示の切り替えが可能



**5 デカタイマー**

品番	規格	サイズ (mm)
TM-19LS	No.1709-02	約85×14×H69

●表示内容：  
カウントダウン機能/10秒から99分50秒まで  
カウントアップ機能/1秒から99分59秒まで  
リピート機能  
時計(12時間制、午前・午後表示なし)  
●電源：コイン形リチウム電池 CR2032 1個  
●音量：約70dB

最高温度と最低温度を  
常時表示



**6 冷蔵庫用温度計**

品番	規格	サイズ (mm)
PC-3300	No.1740-00	約67×20×H65

●測定範囲：外部温度 -50～70℃  
内蔵温度 -5～50℃  
●外部センサー：コード長 約3m  
●電源：ボタン電池(LR44) 1個

温度が一目でわかる  
冷凍冷蔵庫用温度計

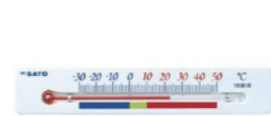

**7 冷蔵庫用温度計ポリス**

規格	サイズ (mm)
No.1713-00	約140×8×H26

●本体材質：ABS樹脂、ガラス管、  
着色白灯油  
●測定範囲：-30～50℃

主な食品の測定対象物に適した  
放射率(3点)が選択可能

汚れ防止の  
本体ビニールカバー付き



**8 食品用放射温度計(レーザーマーク付)**

品番	規格	サイズ (mm)	測定範囲
SK-8920	No.8264-00	約46×78×H160	-40～250℃

●電源：9V電池(006P) 1個  
●使用環境：0～50℃、80%rh以下(結露なきこと)  
●付属品：ハンドストラップ(センサキャップ付) 1個  
本体ビニールカバー 1枚、レザーケース 1個  
取扱説明書 1冊、9Vマンガン電池(006P) 1個

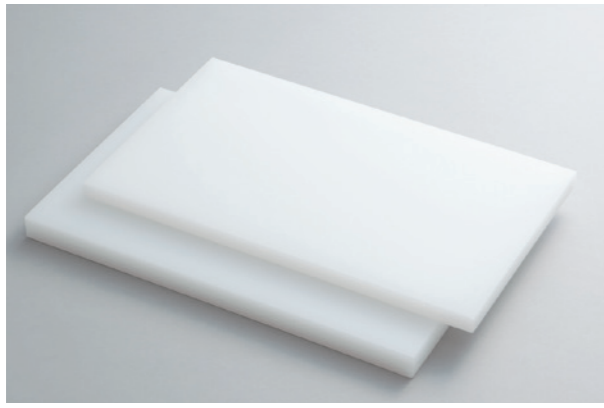

### 1 白マナ板(ホワイトトップ)

●サイズ:mm  
●カラー:白  
●材質:ポリエチレン  
●厚さ:5mm・10mm・15mm・20mm  
●出荷単位:1枚  
※最大寸法 1200×3000 (H30mm・H40mm・H50mmのみ) ※耐熱温度70℃ 耐冷温度-30℃ ※別注サイズも承ります

D \ W	500	600	700	900	1000	1200	1500	1800	2000
250	○	○	○	○	○	○	○	○	○
300	○	○	○	○	○	○	○	○	○
330	○	○	○	○	○	○	○	○	○
400	○	○	○	○	○	○	○	○	○
450	○	○	○	○	○	○	○	○	○
500	○	○	○	○	○	○	○	○	○
600	○	○	○	○	○	○	○	○	○
700	○	○	○	○	○	○	○	○	○
900	○	○	○	○	○	○	○	○	○
1000	○	○	○	○	○	○	○	○	○



調理材料(肉・魚・野菜等)別に使用できるカラーピン付加工も対応しています  
ピンカラー:茶・オレンジ・赤・緑・青

●サイズ:mm  
●カラー:白  
●材質:ポリエチレン  
●厚さ:30mm・40mm・50mm  
●出荷単位:1枚

D \ W	500	600	700	900	1000	1200	1500	1800	2000
300	○	○	○	○	○	○	○	○	○
330	○	○	○	○	○	○	○	○	○
400	○	○	○	○	○	○	○	○	○
450	○	○	○	○	○	○	○	○	○
500	○	○	○	○	○	○	○	○	○
600	○	○	○	○	○	○	○	○	○
700	○	○	○	○	○	○	○	○	○
900	○	○	○	○	○	○	○	○	○
1000	○	○	○	○	○	○	○	○	○

●カラー:白  
●材質:ポリエチレン  
●厚さ:30mm・40mm・50mm  
●出荷単位:1枚

カラーで調理材料(肉・魚・野菜等)を使い分けして、  
移り香を防止



### 2 カラートップ

●サイズ:mm  
●カラー:ブルー・ピンク・グリーン・ブラック  
●材質:ポリエチレン  
●厚さ:10mm・15mm・20mm ※10mmはブラックのみ  
●出荷単位:1枚  
※耐熱温度70℃ 耐冷温度-30℃ ※別注サイズも承ります

D \ W	500	600	700	900	1000	1200	1500	1800	2000
250	○	○	○	○	○	○	○	○	○
300	○	○	○	○	○	○	○	○	○
330	○	○	○	○	○	○	○	○	○
400	○	○	○	○	○	○	○	○	○
450	○	○	○	○	○	○	○	○	○
500	○	○	○	○	○	○	○	○	○
600	○	○	○	○	○	○	○	○	○
700	○	○	○	○	○	○	○	○	○
900	○	○	○	○	○	○	○	○	○
1000	○	○	○	○	○	○	○	○	○

業務用、家庭用にカラーで調理材料が分けられる抗菌まな板



食中毒菌の繁殖抑制に優れた無機系抗菌剤をまな板素材の  
ポリエチレンに配合

### 3 抗菌トップ

品番	サイズ(mm)	出荷単位	品番	サイズ(mm)	出荷単位
①K101	500×250	1枚	⑨K109	1200×500	1枚
②K102	600×300	1枚	⑩K110	1200×600	1枚
③K103	700×330	1枚	⑪K111	1500×500	1枚
④K104	800×400	1枚	⑫K112	1500×600	1枚
⑤K105	900×450	1枚	⑬K113	1800×600	1枚
⑥K106	1000×400	1枚	⑭K114	1800×900	1枚
⑦K107	1000×500	1枚	⑮K115	2000×1000	1枚
⑧K108	1200×450	1枚			

●カラー:ブルー・ピンク・グリーン・ライトブラウン ●材質:ポリエチレン  
●厚さ:15mm・20mm・30mm・40mm・50mm  
※40mm・50mmはライトブラウンのみ  
※耐熱温度70℃ 耐冷温度-30℃ ※別注サイズも承ります

### 4 抗菌トップ(家庭用)

規格	サイズ(mm)	出荷単位	カラー	材質	厚さ
① Lサイズ	440×250	1枚	●カラー:ライトブラウン	●材質:ポリエチレン	●厚さ:12mm
② Mサイズ	410×230	1枚			
③ Sサイズ	370×210	1枚			

自然な木肌の感触、  
適度な弾力があり、  
刃あたりも良好です



### 1 クッキントップ

サイズ(mm)	厚み	サイズ(mm)	厚み	サイズ(mm)	厚み
W × D	15 20 30	W × D	15 20 30	W × D	15 20 30
500×250	○ ○ ○	1000×330	○ ○ —	1500×450	○ ○ —
500×330	○ ○ ○	1000×370	○ ○ —	1500×600	○ ○ —
600×300	— ○ ○	1000×400	○ ○ —	1500×900	○ ○ —
600×330	○ ○ ○	1000×500	○ ○ —	1800×450	○ ○ —
750×330	○ ○ ○	1000×1000	○ ○ —	1800×600	○ ○ —
900×300	— ○ ○	1200×450	○ ○ —	1800×900	○ ○ —
900×360	○ ○ ○	1200×600	○ ○ —	2000×1000	○ ○ —
900×450	— ○ ○	1200×900	○ ○ —		

●カラー:茶 ●材質:合成ゴム ●厚さ:15mm・20mm・30mm  
※○印以外は、規格外のため別注となります  
※耐熱温度100℃ 耐冷温度-30℃ ※別注サイズも承ります



非塩ビなので環境に優しいまな板です。  
柔らかく軽いので取り扱いが容易。また、刃あたりもソフトです。  
表面を特殊表面仕上げしているため、食材も滑りにくく使いやすくなっています。  
従来のソフトまな板よりコストパフォーマンスに優れています。

### 3 PEソフトまな板

規格	サイズ(mm)	出荷単位	規格	サイズ(mm)	出荷単位
①PE1	1000×700×H8	1枚	⑤PE5	700×340×H8	1枚
②PE2	1000×490×H8	1枚	⑥PE6	490×340×H8	1枚
③PE3	700×440×H8	1枚	⑦PE7	700×290×H8	1枚
④PE4	700×390×H8	1枚	⑧PE8	500×240×H8	1枚

●カラー:グリーン ●材質:ポリエチレン  
※耐熱温度70℃ 耐冷温度-30℃ ※別注サイズも承ります



カラーで調理材料(肉・魚・野菜等)を使い分けができて衛生的です。  
薄くて軽いので取り扱いが楽です。

### 5 PPシートまな板

サイズ(mm)	入数	出荷単位
① 450×280×H0.75	20枚	1セット
② 560×300×H0.75	20枚	1セット

●カラー:クリア・レッド・ブルー・グリーン・ブラック  
●材質:ポリプロピレン  
※別注サイズも承ります



やわらかいので、  
切った食材をそのまま  
お鍋に入られて便利です。



### 2 家庭用まな板 白(抗菌剤入)

規格	サイズ(mm)	出荷単位
①特大	440×250×H13	1枚
②大	410×230×H13	1枚
③小	350×205×H13	1枚

●材質:ポリエチレン



### 4 ソフトまな板

規格	サイズ(mm)	出荷単位	規格	サイズ(mm)	出荷単位
①S1	1000×700×H8	1枚	⑨S1	1000×700×H12	1枚
②S2	1000×490×H8	1枚	⑩S2	1000×490×H12	1枚
③S3	700×440×H8	1枚	⑪S3	700×440×H12	1枚
④S4	700×390×H8	1枚	⑫S4	700×390×H12	1枚
⑤S5	700×340×H8	1枚	⑬S5	700×340×H12	1枚
⑥S6	490×340×H8	1枚	⑭S6	490×340×H12	1枚
⑦S7	700×290×H8	1枚	⑮S7	700×290×H12	1枚
⑧S8	500×240×H8	1枚	⑯S8	500×240×H12	1枚

●カラー:グリーン ●材質:塩ビ  
※たたき切りにはご使用にならないでください  
※耐熱温度65℃ 耐冷温度-20℃ ※別注サイズも承ります

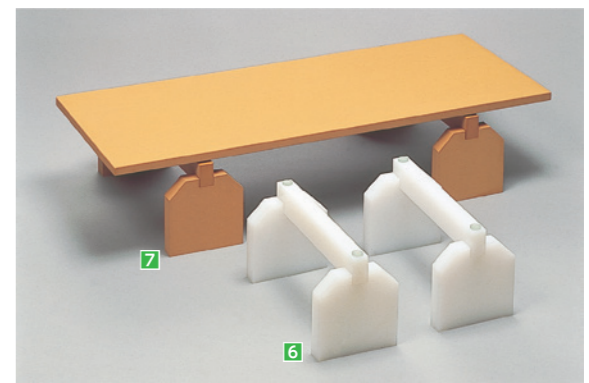

### 6 まな板スタンド

サイズ(mm)	出荷単位
① 350~400×H190	1セット
② 450~500×H190	1セット

●カラー:白  
●材質:ポリエチレン  
※別注サイズも承ります

### 7 抗菌まな板スタンド

サイズ(mm)	出荷単位
① 350~400×H190	1セット
② 450~500×H190	1セット

●カラー:ライトブラウン  
●材質:ポリエチレン  
※別注サイズも承ります



**スイッチ**  
パイロットランプ内蔵タイプ採用。電源のON/OFFが一目でわかります。

**包丁差し**  
衛生的なステンレス仕様。大きな包丁を掛ける部分と、ペティナイフ等の小物(刀高45mmまで)を差す穴を設定しました。

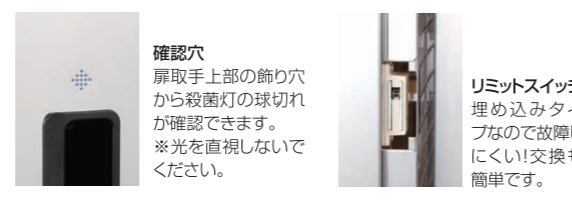

**確認穴**  
扉取手上部の飾り穴から殺菌灯の球切れが確認できます。  
※光を直視しないでください。

**リミットスイッチ**  
埋め込みタイプなので故障しにくい!交換も簡単です。



**小物差し**  
これまで置いていただけだった、ウロコ取り、骨抜き、目打ち等もキレイに収納できます。



キャビネット内の殺菌灯から照射される紫外線で「菌」を効果的に殺菌します

**1 包丁殺菌庫**

規格	サイズ(mm)	出荷単位
①D-4S	W310×D139×H624	1台
②D-8S	W462×D139×H624	1台
③D-10S	W538×D139×H624	1台

●仕様:①4本差し+小刀3本 ②8本差し+小刀7本 ③10本差し+小刀9本

**2 キンキラ**  
ステンレス(SUS304)7本差

品番	サイズ(mm)	出荷単位
K-104	330×130×H572	1台

●重量:6kg  
●定格電圧:AC100V(50/60Hz)  
●グロー球:FG-7E  
●殺菌ランプ:GL-10W  
●電源コード:約2m  
●包丁サイズ:刃渡り37cmまで  
●壁付け

**3 キンキラ**  
ステンレス(SUS304)8本差

品番	サイズ(mm)	出荷単位
K-108S	460×135×H510	1台

●重量:7kg  
●定格電圧:AC100V(50/60Hz)  
●グロー球:FG-7P  
●殺菌ランプ:GL-10W  
●電源コード:約1.7m  
●包丁サイズ:刃渡り32cmまで  
●壁付け

**4 キンキラ**  
ステンレス(SUS304)12本差

品番	サイズ(mm)	出荷単位
K-15S	605×140×H572	1台

●重量:10kg  
●定格電圧:AC100V(50/60Hz)  
●グロー球:FG-1P  
●殺菌ランプ:GL-15W  
●電源コード:約1.7m  
●包丁サイズ:刃渡り37cmまで  
●壁付け

**5 18-0 業務用 殺菌灯付庖丁差 SA-1L(1段)(AHU-45)**

規格	サイズ(mm)	出荷単位
①本体	330×60×H370	1台
②交換部品 殺菌灯 GL-6F3		1個

●電源:单相 100V/6W  
●電源コード:約1.8m  
●包丁サイズ:刃渡り36cmまで

**6 18-0 釘打式ゴム板付 庖丁差(AHU-25)**

規格	サイズ(mm)	出荷単位
①大・1段	300×50×H370	1台
②小・1段	230×50×H370	1台

**7 18-0 釘打式ゴム板付 庖丁差(AHU-26)**

規格	サイズ(mm)	出荷単位
①大・2段	300×100×H370	1台
②小・2段	230×100×H370	1台

**8 18-0 流掛式ゴム板付 庖丁差(AHU-27)**

規格	サイズ(mm)	出荷単位
①大・1段	300×50×H370	1台
②小・1段	230×50×H370	1台

●流掛幅最大50mmまで可能です

**9 18-0 流掛式ゴム板付 庖丁差(AHU-28)**

規格	サイズ(mm)	出荷単位
①大・2段	300×100×H370	1台
②小・2段	230×100×H370	1台

●流掛幅最大50mmまで可能です

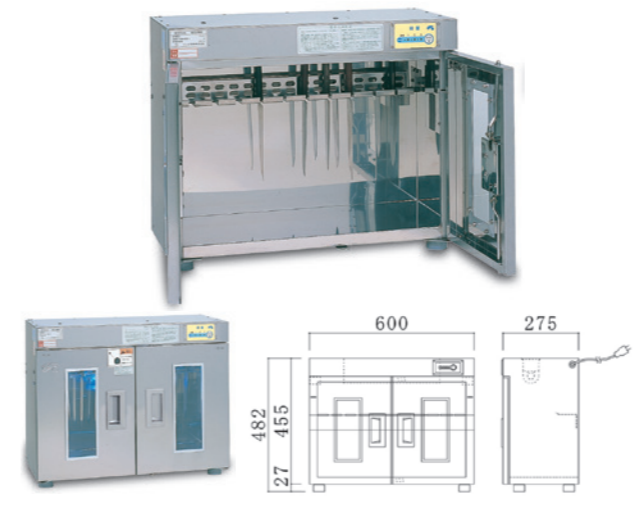

**1 紫外線殺菌庫 102型**

規格	本体サイズ(mm)	出荷単位
102型 乾燥機能無	W600×D275×H482	1台

●収納物:包丁10本 ●最大サイズ:包丁/柄16cm、刃渡24cm  
●定格電圧:100V 50/60Hz ●殺菌灯出力:10W×1本

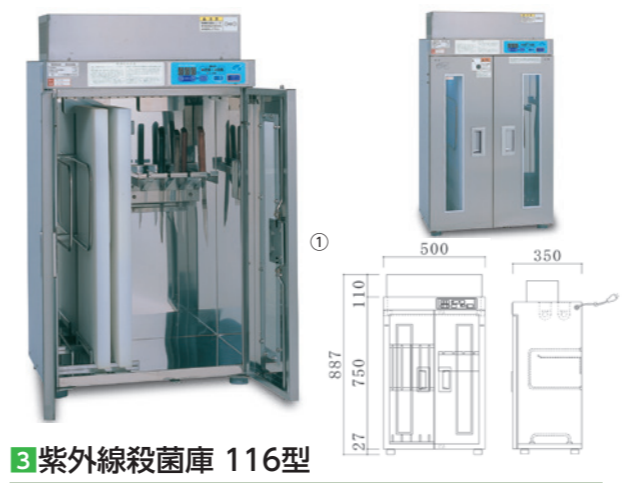

**3 紫外線殺菌庫 116型**

規格	本体サイズ(mm)	出荷単位
①DS-116型(乾燥機能付)	W500×D350×H887	1台
②116型(乾燥機能無)	W500×D350×H777	1台

●収納物:包丁/8本 まな板/4枚  
●最大サイズ:包丁/柄18cm、刃渡43cm まな板/61.5×30.5×3.2cm  
●定格電圧:100V 50/60Hz ●殺菌灯出力:15W×2本



**5 紫外線殺菌庫 115A型**

規格	本体サイズ(mm)	出荷単位
①DS-115A型(乾燥機能付)	W600×D600×H1650	1台
②115A型(乾燥機能無)	W600×D600×H1650	1台

●収納物:包丁/20本 まな板/6枚 シャもじ/10本  
●最大サイズ:包丁/柄16.5cm、刃渡39.5cm まな板/126.5×46.5×4.3cm シャもじ/長さ123cm  
●定格電圧:100V 50/60Hz ●殺菌灯出力:15W×3本

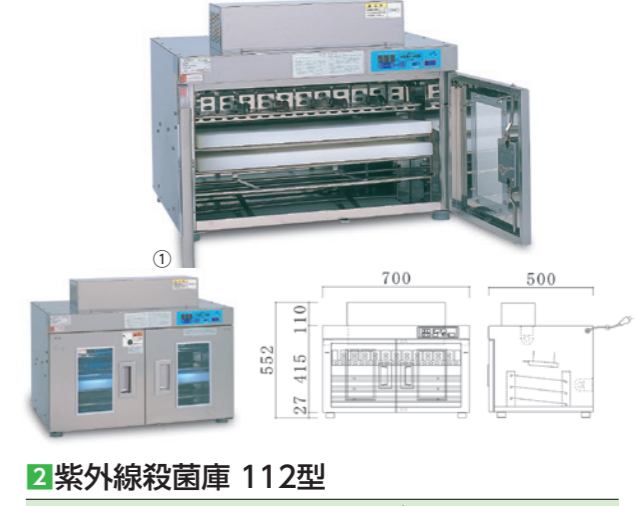

**2 紫外線殺菌庫 112型**

規格	本体サイズ(mm)	出荷単位
①DS-112型(乾燥機能付)	W700×D500×H552	1台
②112型(乾燥機能無)	W700×D500×H442	1台

●収納物:包丁/12本 まな板/3枚  
●最大サイズ:包丁/柄16cm、刃渡30.5cm まな板/61.5×34×4cm  
●定格電圧:100V 50/60Hz ●殺菌灯出力:15W×2本

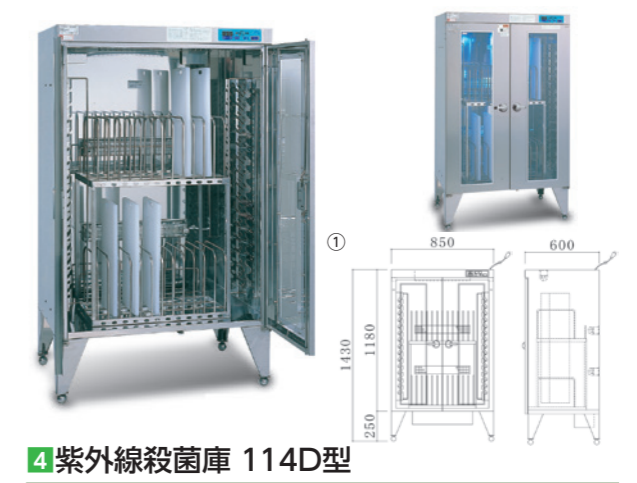

**4 紫外線殺菌庫 114D型**

規格	本体サイズ(mm)	出荷単位
①DS-114D型(乾燥機能付)	W850×D600×H1430	1台
②114D型(乾燥機能無)	W850×D600×H1430	1台

●収納物:包丁/30本 まな板/24枚  
●最大サイズ:包丁/柄16.5cm、刃渡38cm まな板/50×46.5×3.4cm  
●定格電圧:100V 50/60Hz ●殺菌灯出力:15W×3本



**6 紫外線殺菌庫 115B型**

規格	本体サイズ(mm)	出荷単位
①DS-115B型(乾燥機能付)	W600×D600×H1650	1台
②115B型(乾燥機能無)	W600×D600×H1650	1台

●収納物:可変式棚4段/パイプ棚またはメッシュ棚  
●定格電圧:100V 50/60Hz ●殺菌灯出力:15W×3本



1 衣服用 オゾン殺菌庫(乾燥機能付) OCシリーズ

品番	本体サイズ(mm) W×D×H	衣服収納数	定格電圧	定格消費電力(W)	オゾン灯(W)×数	ヒーター(W)	ヒーターファン(W)	循環ファン(W)	換気ファン(W)	重量(kg)	出荷単位
①OC-60	600×600×1800	8着	単相100V (50/60Hz)	565	10×1	500	50	6	15	58	1台
②OC-90	900×600×1800	12着		1065	1000	81				1台	
③OC-120	1200×600×1800	16着		1065	1000	99				1台	
④OC-150	1500×600×1800	20着		1065	1000	115				1台	
⑤OC-180	1800×600×1800	25着		1115	50×2	130				1台	

●オプション: 24時間週間タイマー・棚増設



2 靴用 オゾン殺菌庫(乾燥機能付) OFシリーズ

品番	本体サイズ(mm) W×D×H	長靴数	定格電圧	定格消費電力(W)	オゾン灯(W)×数	ヒーター(W)	ヒーターファン(W)	循環ファン(W)	重量(kg)	出荷単位
①OF-60	600×500×1800	8足	単相100V (50/60Hz)	550	10×1	500	50	6	68	1台
②OF-90	900×500×1800	12足		1050	1000	96			1台	
③OF-120	1200×500×1800	16足		1050	1000	116			1台	
④OF-150	1500×500×1800	20足		1050	1000	137			1台	
⑤OF-180	1800×500×1800	24足		1100	50×2	157			1台	

●オプション: 24時間週間タイマー・棚増設



コンパクトでローコスト 強力クリーンエアで衣類に付着した毛髪や塵埃を吹き飛ばします



1 ポータブルエアシャワー

品番	タイプ	外形サイズ(mm)	重量(kg)	吹出風速	吹出清浄度	出荷単位
①KAS-P04	1列	500×200×H1500	35	26m/s	クラス100	1台
②KAS-P04-FS	1列・除菌機能付	540×220×H1500	42	25m/s	クラス100	1台
③KAS-P08	2列	500×200×H1700	51	26m/s	クラス100	1台
④KAS-IP08	2列・イオナイザー	500×220×H1700	54	25m/s	クラス100	1台
⑤KAS-P13	多方向吹	1000×500×H2100	96	19m/s	クラス1000	1台

●電源: 単相AC100V (50/60Hz) ●運転: 人体センサー(人体を感知した時のみ運転)  
 ●安全装置: 漏電検知、ファン過負荷保護 ●制御仕様・機能: インバータによる制御  
 ※①②③④ユニット外形サイズのHサイズは転倒防止板を除く ※⑤室内寸法(cm): 70×50×H200

- クリーンなエアを吹出します
- 衣類に付着した髪の毛・塵埃を除去します
- 埃などを吸気します

衣類に貼り付かず、毛髪や塵埃をしわの中まで強力吸塵! 粘着ローラーの代替、補助に最適です

- 1人用タイプ**  
コンパクトで壁掛けも可能
- 2人用タイプ**  
大規模工場に最適 (左右個別に作動します)
- クリーンルーム用**  
HEPAフィルタ装着により、排気エアがクリーン。差圧計で、HEPAフィルタの目詰まり管理が可能です。



2 衣類用ダストクリーナー

品番	タイプ	外形サイズ(mm)	重量(kg)	消費電力	出荷単位
①KHR-A01	1人用タイプ	300×230×H350	11	530W	1台
②KHR-A02	2人用タイプ	570×230×H350	22	1,025W	1台
③KHR-AH1	クリーンルーム用	370×300×H450	19	500W	1台

●電源: 単相AC100V (50/60Hz)  
 ●使用環境温度・湿度: 5~35°C、85%以下  
 ●安全装置: サーキットプロテクタ、温度ヒューズ  
 ●オプション: 壁掛けユニット  
 ※②左右対称で同仕様となります  
 ※外形サイズはノズル・ダクトホース設置部分除く

衛生的にゴム手袋をらくらく脱着、2重着用にも便利です

- ゴム手袋をエアで膨らませ装着しやすくします
- 手袋の表面に触れずに装着できるため衛生的です
- 2重着用、アルコール消毒などでめれた手も容易に装着できます

【使用方法】 ※電源が不要で工場エアがある場合にご利用いただけます

- 1 手袋をフックに引っ掛けます。
- 2 フットスイッチを踏みます。
- 3 ふくらんだ手袋を装着し、フックから手を外します。
- 4 2重着用も簡単にできます。



3 半自動手袋装着装置

品番	外形サイズ(mm)	重量(kg)	供給空気圧	エア消費量	出荷単位
KGW-A01	280×95×H200	約3.4	0.5~0.7MPa	115ℓ/min (at 0.7MPa)	1台

※外形サイズは手袋装着部を除く

都市ガス、LPガスでコックの先のパイプ径が変わります。ご注文時にガス種の指定をお願いします。



### 1 ハイカロリーバーナー

品番	型式	外形サイズ(mm)	ガス消費量(Kw/h)		寸胴鍋使用限度(cm)		出荷単位
			(LPG)	(13A)	(LPG)	(13A)	
MDX-108	①一重型(小) バーナー+下枠	355×230×H110	2.30	2.80	21	24	1セット
MDX-108P	②一重型(小) 種火付 バーナー+下枠	355×230×H110	2.30	2.80	21	24	1セット
MDX-148	③一重型(中) バーナー+下枠	400×270×H130	3.48	4.00	24	27	1セット
MDX-148P	④一重型(中) 種火付 バーナー+下枠	400×270×H130	3.48	4.00	24	27	1セット
MD-205	⑤二重型(小) バーナー	440×220×H105	9.76	10.80	36	36	1個
	⑥二重型(小) 下枠						1個
MD-205P	⑦二重型(小) 種火付 バーナー	440×220×H105	9.76	10.80	36	36	1個
	⑧二重型(小) 種火付 下枠						1個
MD-208	⑨二重型(中) バーナー	470×250×H105	10.99	11.74	36	36	1個
	⑩二重型(中) 下枠						1個
MD-208P	⑪二重型(中) 種火付 バーナー	470×250×H105	10.99	11.74	36	36	1個
	⑫二重型(中) 種火付 下枠						1個
MD-218P	⑬二重型(卓上用) 種火付 バーナー	370×250×H110	10.99	11.74	36	36	1個
	⑭二重型(卓上用) 種火付 下枠						1個
MD-308P	⑮三重型 種火付 バーナー	620×330×H140	19.28	23.13	42	45	1個
	⑯三重型 種火付 下枠						1個
MD-318P	⑰三重型(卓上用) 種火付 バーナー	440×330×H155	19.28	23.13	42	45	1個
	⑱三重型(卓上用) 種火付 下枠						1個

※ホースエンド/LPGが9.5mm、都市ガス(13A)は13mm。一重型はLPG、13Aとも9.5mm

### 2 魚焼

品番	外形サイズ(mm)	バーナー数	ガス消費量 (12A・13A) (プロパン)		出荷単位
①NC-3	435×290×H235	6本	3800Kcal	0.31kg	1台
②NC-4	545×320×H235	8本	5000Kcal	0.41kg	1台
③NC-5	645×350×H235	10本	6400Kcal	0.53kg	1台
④NC-6	755×380×H235	12本	8500Kcal	0.7kg	1台

### 4 小型グリドル

品番	外形サイズ(mm)	ガス消費量 (12A・13A) (プロパン)	出荷単位
①YSC-450	480×390×H200	3900Kcal 0.30kg	1台
②YSC-600	630×390×H200	5000Kcal 0.42kg	1台

●黒皮鉄板9mm厚 ※①はコック1ヶ仕様です

### 3 万能焼

品番	外形サイズ(mm)	バーナー数	ガス消費量 (12A・13A) (プロパン)		出荷単位
NA-850	855×255×H235	14本	8500Kcal	0.71kg	1台

### 5 オイル焼・どて焼

品番	外形サイズ(mm)	ガス消費量 (12A・13A) (プロパン)	出荷単位
①YS-1(小)	245×325×H150	1630Kcal 0.13kg	1台
②YS-2(大)	260×390×H150	2640Kcal 0.21kg	1台

●黒皮鉄板6mm厚

都市ガス、LPガスでコックの先のパイプ径が変わります。ご注文時にガス種の指定をお願いします。

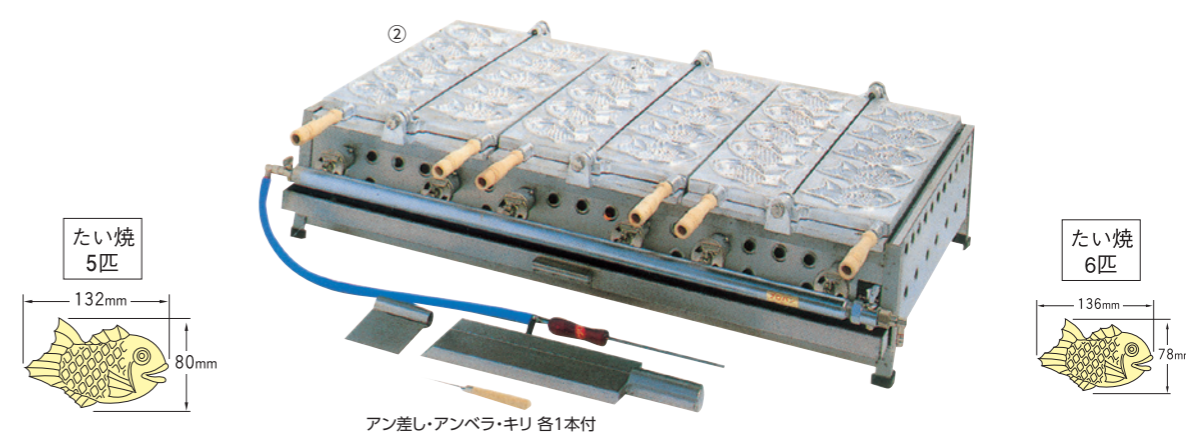

### 1 たい焼 半自動(引出し付) 5匹

品番	外形サイズ(mm)	ガス消費量 (12A・13A) (プロパン)		出荷単位
①TT5-200(2連)	680×505×H210	10000Kcal	0.83kg	1台
②TT5-300(3連)	1000×505×H210	15000Kcal	1.24kg	1台
③TT5-400(4連)	1330×505×H210	20000Kcal	1.66kg	1台

### 2 たい焼 半自動(引出し付) 6匹

品番	外形サイズ(mm)	ガス消費量 (12A・13A) (プロパン)		出荷単位
①TT6-100(1連)	370×580×H290	7200Kcal	0.59kg	1台
②TT6-200(2連)	700×580×H290	14400Kcal	1.18kg	1台
③TT6-300(3連)	1040×580×H290	21600Kcal	1.77kg	1台

※TT6シリーズに点火棒は付けられません

### 3 大判焼 半自動(引出し付)

品番	規格	外形サイズ(mm)	ガス消費量 (12A・13A) (プロパン)		出荷単位
①OK-100(1連)	10個焼	410×490×H180	4420Kcal	0.46kg	1台
②OK-200(2連)	20個焼	778×490×H180	8840Kcal	0.92kg	1台
③OK-300(3連)	30個焼	1146×490×H180	13260Kcal	1.38kg	1台

※OK-100には点火棒がついておりません

### 18穴ジャンボたこ鍋 カス受け&引出し付



### 5 たこ焼 (18穴)

品番	外形サイズ(mm)	ガス消費量 (12A・13A) (プロパン)		出荷単位
①TS-182H(2連)	420×395×H200	6.41Kw/h	0.36kg	1台
②TS-183H(3連)	610×395×H200	9.61Kw/h	0.55kg	1台
③TS-184H(4連)	800×395×H200	12.81Kw/h	0.73kg	1台
④TS-185H(5連)	990×395×H200	16.02Kw/h	0.91kg	1台

●強化テフロン(プラチナストーン)加工もできます

### 4 明石焼 (10穴用)

品番	外形サイズ(mm)	ガス消費量 (12A・13A) (プロパン)		出荷単位
①TA-101(1連)	200×320×H175	1630Kcal	0.12kg	1台
②TA-102(2連)	347×310×H185	3260Kcal	0.24kg	1台
③TA-103(3連)	500×310×H185	4890Kcal	0.36kg	1台
④TA-104(4連)	655×310×H185	6520Kcal	0.48kg	1台
⑤TA-105(5連)	810×310×H185	8150Kcal	0.60kg	1台

### 28穴式たこ鍋 カス受け&引出し付



### 6 たこ焼 (28穴)

品番	外形サイズ(mm)	ガス消費量 (12A・13A) (プロパン)		出荷単位
①TS-282H(2連)	420×395×H200	6.41Kw/h	0.36kg	1台
②TS-283H(3連)	610×395×H200	9.61Kw/h	0.55kg	1台
③TS-284H(4連)	800×395×H200	12.81Kw/h	0.73kg	1台
④TS-285H(5連)	990×395×H200	16.02Kw/h	0.91kg	1台

●強化テフロン(プラチナストーン)加工もできます



- 付属品:①②③天蓋、油切り、油切り網、仕切り網、角型油缶、油こし、すくい網(各1個) ④天蓋、油切り、油切り網、仕切り網、すくい網(各1個)、角型油缶、油こし(各2個) ⑤⑥⑦天蓋、油切り、油切り網、仕切り網、角型油缶、油こし、すくい網(各2個)
- オプション:すべり板、バスケット、丸型油缶、丸型油缶用油こし、上のせ型油切り、横置き型深型油切り、上のせ型深型油切り(SEFD-18K・18KWのみ)、連結金具、パンチング仕切板、油缶ローラー

### 1 電気フライヤー(スタンダードタイプ)

品番	外形サイズ(cm)	定格消費電力 3φ200V	調理能力 (個/回・コロッケ)	本体 重量(kg)	出荷 単位
①SEFD-13K	38×60×H80	5.0kW	10~15	30	1台
②SEFD-18K	45×60×H80	6.0kW	15~20	35	1台
③SEFD-23K	55×60×H80	8.0kW	21~26	40	1台
④SEFD-27K	65×60×H80	10.1kW	27~32	45.5	1台
⑤SEFD-13KW	76×60×H80	5.0kW×2	10~15×2	60	1台
⑥SEFD-18KW	90×60×H80	6.0kW×2	15~20×2	75	1台
⑦SEFD-23KW	110×60×H80	8.0kW×2	21~26×2	85	1台

- 電源電線 2m:①②接地 3P-20A 引掛プラグ付 ③接地 3P-30A 引掛プラグ付 ④直結 ⑤⑥接地 3P-20A 引掛プラグ付×2 ⑦接地 3P-30A 引掛プラグ付×2
- 適正油量(ℓ):①13 ②18 ③23 ④27 ⑤13×2 ⑥18×2 ⑦23×2

家庭用電源100Vで使用できます

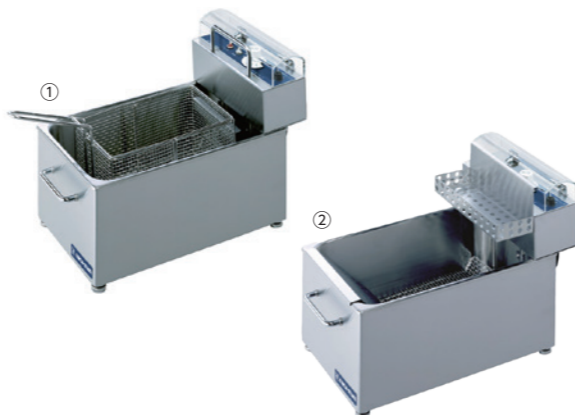

### 2 電気ミニミニフライヤー

品番	タイプ	外形サイズ (cm)	定格消費電力 100V	本体 重量(kg)	適正 油量(ℓ)	出荷 単位
①MMF-82B	バスケットタイプ	25.2×46.2×H19.5	1400W	8	8	1台
②MMF-82T	スライドタイプ	25.2×46.2×H19.5	1400W	8	8	1台

- 付属品:①バスケット(160×260×140mm)、スノコ(各1個)
- ②スノコ、すべり板、揚げ物台(各1個)

食べごろの温かさを保つ



### 3 電気ミニウォーマー(湯煎式)

品番	外形サイズ (cm)	定格消費電力 100V	排水(A)	本体 重量(kg)	出荷 単位
MTEW-1	35×45×H25	900W	15	10	1台

- 付属品(蓋付):ホテルパン1/3×2個
- 電源電線 2m・プラグ付(アース線別付):2P-15A
- ※ホテルパンのサイズは、1/3(32.5×17.6×15cm)

スープ・カレー・シチューなどの料理を厨房から盛付スペースまで楽に運べます



### 4 電気スープウォーマーカート 角型

品番	外形サイズ (cm)	定格消費電力 100V	本体 重量(kg)	出荷 単位
①SWC-500S	50×50×H73.5	1350W	25	1台
②SWC-550S	55×55×H73.5	1350W	30	1台
③SWC-600S	60×60×H73.5	1350W	36	1台

- 付属品 ストックポット(サイズ・容量):①φ33×33cm・約27ℓ ②φ35×35cm・約33ℓ ③φ40.6×35.5cm・約45ℓ
- 電源電線 2m:接地 2P-15A プラグ付

保温に

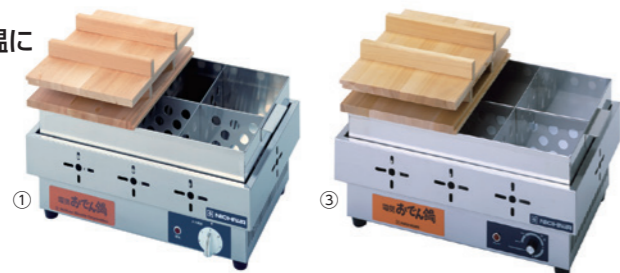

### 5 電気おでん鍋

品番	外形サイズ(cm)	定格消費電力 100V	仕切板	本体 重量(kg)	出荷 単位
①EOK-6	48.5×33.5×H18	1000W	6ツ切	9.5	1台
②EOK-8	54.0×36.0×H18	1320W	8ツ切	15	1台
③EOK-6N	48.5×33.5×H18	1000W	6ツ切	9.5	1台
④EOK-6N2	48.5×33.5×H18	1350W	6ツ切	9.5	1台
⑤EOK-8N	54.0×36.0×H18	1000W	8ツ切	12	1台
⑥EOK-8N2	54.0×36.0×H18	1350W	8ツ切	12	1台

- 付属品:木蓋(2ツ割り)、鍋(1個)、仕切り板(1セット)
- 電源電線 2m・プラグ付(アース線別付):2P-15A

#### [EOK-6、EOK-8の特徴]

- カムスイッチで火力調節します。6段の切り替えにより、かなりきめ細かな温度が調節できます。
- 加熱には耐久性に優れたホットプレートを使用しています。EOK-6は、丸型ホットプレート(1個) EOK-8は、丸型ホットプレート(2個) (調理量などによってお選び下さい。)

#### [EOK-6N・6N2、EOK-8N・8N2の特徴]

- 火力調節はつまみを回すだけで無段階に調節できるサーモスタットを使用していますので、微妙な温度も簡単にセットでき、設定温度を自動的に保ちます。
- 加熱には耐久性に優れた面積の広い角型ホットプレートを使用しています。鍋底全体を加熱できますので、温度の立ち上がり早く、よりスピーディーな調理ができます。

遠赤外線効果で「芯までふっくらおいしい焼いも」が簡単に焼ける100V仕様の本格派。調理釜の引出しレールが軽く動作するようにマイナーチェンジしました。



### 1 ホットロースター

品番	外形サイズ(cm)	調理箱サイズ(cm)	保温箱内サイズ(cm)	消費電力	重量(kg)	焼いも容量(kg)	出荷単位
①TEY-101	45×45×H50.2	28.3×37×H9.5	41.8×41.8×H10	1190W(保温時70W)	25	最大5kg(最適3kg)	1台
②TEY-202	45×45×H66.2	28.3×37×H9.5(2段)	41.8×41.8×H10	1470W(保温時70W)	32	最大10kg(最適6kg)	1台

- 定格電圧:単相100V 50/60Hz ●発熱体:遠赤外線シーズヒーター ●安全装置:温度過昇防止装置/電流ヒューズ20A
- 外装:ステンレス ●付属品:変換プラグ/ミニのぼり/天然石/トング
- 焼いも容量:①最大5kg(適量3kg)約50分で焼き上がり ②最大10kg(適量6kg)約60分で焼き上がり
- ※最大量を調理される場合は、調理箱に重ねて収納してください。焼きムラを防ぐため、途中でひっくり返してください。

フロントステーを細くし、よりスタイリッシュになった『ホットショーケース』。

豊富なサイズとカラー、さまざまなオプションをご用意いたしました。前後のガラスは、使い勝手の良い引戸ガラス仕様になっています。

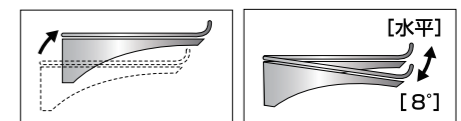

※棚網の取り外し、角度と高さの調整が可能。



### 2 スタイリッシュウォーマー

品番	外形サイズ(cm)	庫内サイズ(cm)	消費電力	照明ランプ仕様	重量(kg)	ヒーター仕様	出荷単位
①OS-400N	40×35×H46.5	38.4×31/27.5×H29.5	520W	クリプトン球 60W×2(口金サイズE17)	13	400W	1台
②OS-600N	60×35×H46.5	58.4×31/27.5×H29.5	580W	クリプトン球 60W×3(口金サイズE17)	17.5	400W	1台
③OS-800N	60×35×H60.5	58.4×31/27.5×H43.5	580W	クリプトン球 60W×3(口金サイズE17)	21.5	400W	1台
④OS-900N	90×35×H46.5	88.4×31/27.5×H29.5	790W	クリプトン球 60W×4(口金サイズE17)	27	550W	1台

- カラー:ミラノレッド・ステンレス ●定格電圧:単相100V 50/60Hz ●温度調節:可変式サーモスタット ●庫内温度:標準温度30℃~90℃
- 安全装置:温度過昇防止装置135℃

スペースや用途に応じて2タイプからお選びいただけます。

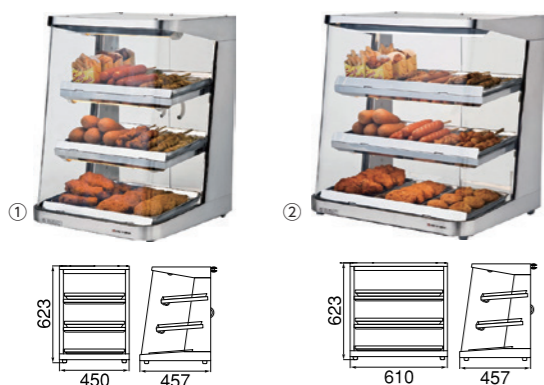

### 1 ホットショーケース

品番	外形サイズ(cm)	消費電力	重量(kg)	出荷単位
①SC45L-3	45×45.7×H62.3	295W	25	1台
②SC60L-3	61×45.7×H62.3	350W	33	1台

- 定格電圧:単相100V 50/60Hz ●庫内温度:65℃±5℃
- 棚:3段(固定) ●後面扉:①ガラス/カンノン式 ②引戸ガラス
- 付属品:①専用バット×3/トング ②専用バット×9/トング

わずかなスペースにも設置可能なコンパクトな卓上タイプ。カウンター等に埋め込む「ビルトイン」も可能です。

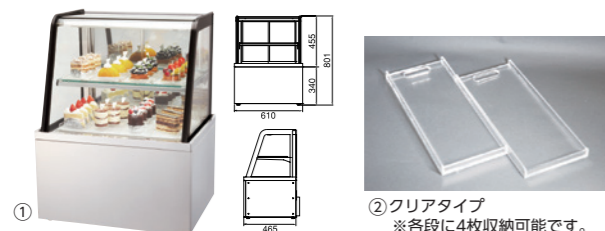

### 3 冷蔵ショーケース

品番	外形サイズ(cm)	消費電力	重量(kg)	出荷単位
①TRS-600G	61×46.5×H80.1	230W/250W	58	1台
②専用アクリルトレイ	11×26.5(有効サイズ10.4×26.2)			1枚

- 定格電圧:単相100V 50/60Hz ●庫内温度:3~10℃±2℃
- 温度調節:電子サーモ(デジタル表示) ●箱取:オフサイクル方式
- 庫内サイズ(cm):54.7×38.5/26.4×H39.2 ●庫内容量:70L
- 棚サイズ(cm):上段 51.5×26.6 下段 50.5×28
- 冷却方式:冷気循環方式(空冷式) ●照明:LEDランプ4本(2本×2段)
- 扉形式:背面スライド扉(ペアガラス、ハーフミラー)
- 付属品:変換プラグ、ドレンボトル(500ml)
- \*庫内温度の使用外気条件:15℃~27℃/湿度70%以下
- \*外形サイズはドレンボトル除く。ドレンボトル取付時の奥行きは+33mm

冷却ユニットにペルチェ素子を搭載し、小型・省スペースを実現しました。



### 5 フーズクーラー

品番	外形サイズ(cm)	消費電力	容量	重量	出荷単位
PS-1	19.3×34.5×H27.3	160W	5.5L	7.2kg	1台

- 定格電圧:単相100V 50/60Hz ●温度調節:電子制御
- 温度範囲:5℃~10℃(周囲温度25℃の場合)
- 内槽サイズ(cm):間口15.2×30.1 底13.1×27.8
- 1/3ホテルパン×1個(フタ付) ●付属品:変換プラグ

コーヒーやお茶などのホットドリンクを飲み頃の温度で提供できます。



品番	外形サイズ(cm)	消費電力	重量(kg)	出荷単位
①PW45-E3	24.8×42.5×H70.4	456W	17	1台
②PW90FOP-S3	46.8×42.5×H70.4	615W	19.7	1台

### 2 カン・ペットウォーマー

- 定格電圧:単相100V 50/60Hz ●加熱方式:ホットプレート方式
- 缶設定温度:55℃±4℃
- 安全装置:過熱防止機能(リセットボタン)

ペルチェ素子を搭載した100V電源でプレート面の冷却が可能なクールプレート。スイーツやカットフルーツ、サラダ、冷菜などを華やかに演出します。

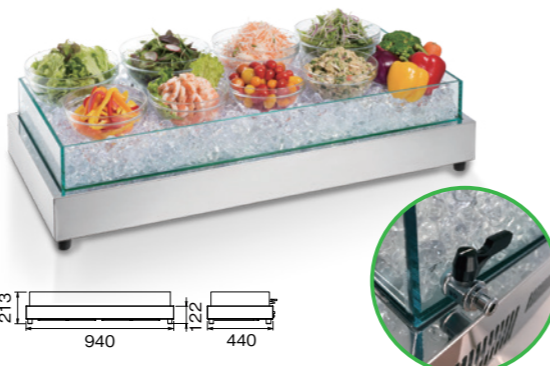

### 4 クールプレート

品番	外形サイズ(cm)	プレートサイズ(cm)	消費電力	重量(kg)	出荷単位
CP-940(IB)	94×44×H12.2	90×40	450W	17	1台

- 定格電圧:単相100V 50/60Hz ●冷却方式:ペルチェ素子
- 温度範囲:プレート面温度 7±5℃(周囲温度25℃の場合)
- 付属品:サーモラベルシール/変換プラグ

PID制御によりオーバーシュートのない安定した温度管理が可能です。



### 6 フーズウォーマー

品番	外形サイズ(cm)	消費電力	容量	重量	出荷単位
HS-1	19.3×34.5×H27.3	100W	5.5L	4.8kg	1台

- 定格電圧:単相100V 50/60Hz ●温度調節:表示付マイコン制御
- 温度範囲:40℃~90℃ ●安全装置:温度ヒューズ
- 内槽サイズ(cm):間口15.5×30.3 底13.1×27.8
- 1/3ホテルパン×1個(フタ付) ●付属品:変換プラグ

焼印作業の新しいカタチ。スピーディーかつ継続的にスタンプ。

あなたの「らしさ」をもっと大切にしたい。焼印によりワンランク上の洗練された「ブランド」へあなたの「ブランド」を表現する一つの手段として手軽で便利な、この仕組みをつくりました。



パン、和菓子、練り物の食品、木工製品、革製品などに



社名、ロゴ、メッセージ、イラストなどの焼印を押すことで、オリジナリティをアップ! 他社との差別化を図ります。

### 1 ガスバーナー de 焼印

規格	サイズ(mm)	出荷単位
①シャフトセット	全長90	1セット
②焼印	最小取付可能サイズ/W50×H30 最大取付可能サイズ/W50×H50	1個

- 材質:①ステンレス ②真鍮
- ①ガストーチ火口取付可能最大寸法:φ22mmまで
- ②オリジナルの刻印が1個から製作できます
- シャフトの付け方により横長の焼印、縦長の焼印も作成できます

#### 【取扱注意事項】

- 一度、サンプルなどに押し、仕上りをご確認いただいてからご使用ください。
- 焼印が赤くなるまで加熱しないでください。
- ご使用後は、十分に冷めるまで放置してください。
- 真鍮の焼印は、急激に冷やすと変形する恐れがあるため、お気をつけください。
- 大変熱くなりますので、火傷などにはご注意ください。
- 焼印の大きさ、厚みにより焼印自体の自重が重くなります。取扱いには十分お気をつけください。

### 2 炙りマスターPro KC-800

品番	入数	出荷単位
KC-800	12個/箱	1箱

- 火炎温度:最高1,400~1,600℃ 最低1,000℃
- 重量:140g(本体のみ) ●ポンベ別売



### 3 炙りマスターCB KC-700

品番	入数	出荷単位
KC-700	12個/箱	1箱

- 火炎温度:最高1,300℃ 最低900℃
- 重量:153g(本体のみ) ●ポンベ別売



### 4 ねじ込み式ガスボンベ

品番	外形サイズ(mm)	内容量(g)	入数	出荷単位
①業務用パワーガス KC-870	φ66×H243	250	30本/箱	1箱
②ハイパワーガス KC-860	φ66×H224	220	30本/箱	1箱

- 成分:液化ブタン、液化プロパン
- 重量:①460g ②410g



### 5 カセットガス式ガスボンベ

品番	入数	出荷単位
①SOTOパワーガス 3本パック ST-7601	16パック/箱	1箱
②SOTOLEギュラーガス ST-700	48本/箱	1箱
③SOTOLEギュラーガス 3本パック ST-7001	16パック/箱	1箱

- 外形サイズ:①②③φ69×H195mm(ボンベ1本)
- 重量:①340g ②③350g(ボンベ1本)
- 内容量:①240g ②③250g(ボンベ1本)
- 成分:①液化ブタン、液化プロパン ②③液化ブタン

営業中の簡単ろ過作業で  
コスト削減+おいしい揚げ物の提供を実現



動画で  
CHECK!  
商品説明

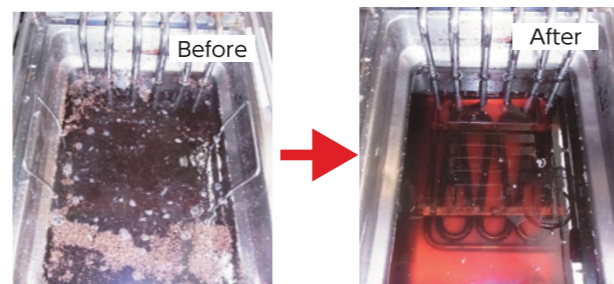

1 フ라이어油ろ過器 VITO® 80

サイズ(mm)	消費電力	本体重量	出荷単位
W120×D200×H537	0.032kw	7.7kg	1台

●電源:単相100V 50/60Hz ●ろ過精製パワー:95L/分  
●運転時間:約3分/回 ●フィルター除去量:3.5リットル  
●吸引深:約45cm

もっと頻りに油を交換したいけどコストがかかる

毎日細かい揚カスを取る手間が大変

油補充作業の際重たい油缶を持ち上げるのが大変

油の高騰問題

少しの時間で清掃を終わらせたい

**油使用量 50%削減**

**油の寿命が長持ち**  
・サイクロン方式で強力ろ過  
・揚げカス99%除去!  
・油の寿命を長持ちさせる

**人件費 大幅削減**

**作業効率アップ**  
・ろ過時間わずか3~5分  
・優れたろ過能力! 1分間で50~95L  
・油が冷めるまで待つ必要なし!  
・使用後はバラして洗浄機へ入れるだけ

**揚げ物惣菜収益アップ**

VITOを使った1日のろ過作業流れ

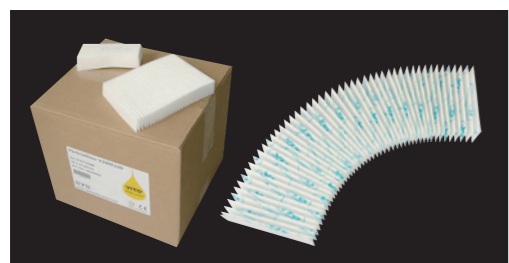

2 VITO® 50/80専用フィルター(100枚/箱)

アコーディオン状のフィルターが5μ(μ、1/1000ミリ)の微かな油かすまで逃さず取り除きます。  
●食品適合商品 ●天然素材セルロース使用

煮沸させるだけ!  
面倒なフライヤーの洗浄を手軽に



3 マグマクリーン ザ・フライヤー

詳細はP256に掲載

動画で  
CHECK!  
商品説明



他製品も取扱いがあります。お気軽にお問い合わせください。

TOP-CAN (トップ・カン)

簡単操作でオリジナルのテイクアウト容器が作れます。  
他店との差別化で大きな武器になります。  
ドリンクだけでなく食品や雑貨、アパレルにも使用可能です。



動画で  
CHECK!  
商品説明



1 TOP-CAN ACT-TP-101U

規格	品番	サイズ(mm)	容量(ml)	別途必要トレー	出荷単位
①本体 オートタイプ	ACT-TP-101U	W220×D395×H600			1台
②PET缶(透明)	TP-210	口径57×底径48×H97	210	透明210ml専用トレー	200個
③PET缶(透明) ボール型	TP-211	口径57×底径40×H72	210	透明210mlボール専用トレー	200個
④PET缶(透明)	TP-200	口径57×底径50×H97	250	透明250ml専用トレー	200個
⑤PET缶(透明) ショート	TP-201	口径57×底径52×H115	330		200個
⑥PET缶(透明) ロング	TP-202	口径57×底径52×H146	330	330mlロング専用トレー	200個
⑦PET缶(透明)	TP-203	口径57×底径52×H168	500		100個
⑧PET缶(透明) 樽型	TP-204	口径57×底径45×H140	500	500ml樽型専用トレー	100個
⑨PET缶(透明)	TP-205	口径57×底径75×H168	650	透明650ml専用トレー	100個
⑩アルミ缶	TP-300	口径57×底径50×H92	250	アルミ250ml専用トレー	200個
⑪アルミ缶 ショート	TP-301	口径57×底径50×H115	330		200個
⑫アルミ缶 ロング	TP-302	口径57×底径50×H146	330	330mlロング専用トレー	200個
⑬アルミ缶	TP-303	口径57×底径50×H166	500		100個
⑭アルミフィルム蓋(銀)	TP-9011				100個
⑮アルミフィルム蓋(赤)	TP-9012				100個
⑯イージーオープン蓋(銀)	TP-9021				100個
⑰イージーオープン蓋(赤)	TP-9022				100個
⑱イージーオープン蓋(金)	TP-9023				100個
⑲プルタブ蓋					
⑳専用追加トレー	TP-904	各サイズ			1個

●カラー:①黒・白 ●付属トレー:①500ml専用トレー、330mlショート専用トレー 各1個  
●メーカー保証:①1年 ●②~⑬プルタブ蓋が標準装備されています  
●⑱プルタブ蓋のみの販売は無し



2 TOP-CAN ACT-TR-153U

規格	品番	サイズ(mm)	容量(ml)	出荷単位
①本体 オートタイプ(フードタイプ)	ACT-TR-153U	W255×D450×H570		1台
②フード用ボウル	TP-400	口径126×底径114×H79	750	500個
③フード用ボウル	TP-401	口径126×底径114×H98	1000	500個
④フード用ボウル	TP-402	口径126×底径114×H51	500	500個
⑤フード用イージーオープン蓋				

●カラー:①黒 ●付属トレー:①750ml専用トレー、1000ml専用トレー 各1個  
●メーカー保証:①1年  
●②~④イージーオープン蓋が標準装備されています ●⑤蓋のみの販売は無し



3 TOP-CAN ACT-TM-501U

規格	品番	サイズ(mm)	容量(ml)	出荷単位
①本体 オートタイプ(85口径用)	ACT-TM-501U	W255×D455×H600		1台
②PET缶(透明) 85口径	TP-800F	口径85×底径82×H60	280	100個
③PET缶(透明) 85口径	TP-800E	口径85×底径82×H60	280	100個
④PET缶(透明) 85口径	TP-801F	口径85×底径78×H90	380	100個
⑤PET缶(透明) 85口径	TP-801E	口径85×底径78×H90	380	100個
⑥アルミフィルム蓋(銀) 85口径				
⑦イージーオープン蓋(銀) 85口径				

●カラー:①黒 ●付属トレー:①280ml専用トレー、380ml専用トレー 各1個  
●メーカー保証:①1年  
●②④アルミフィルム蓋が標準装備されています  
●③⑤イージーオープン蓋が標準装備されています ●⑥⑦蓋のみの販売は無し

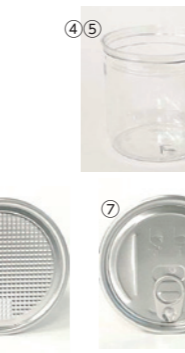

他製品も取扱いがあります。お気軽にお問い合わせください。

家庭用ミルの数倍の製粉能力!



粉砕後の細かさ50 $\mu$ m~200 $\mu$ m (素材や状態により異なります)  
粉砕時間1~2分、1回の投入量は容  
器の1/3~半分程度(20~100g)が  
目安です。

お米・カボチャ・茶葉・ほうれん草  
唐辛子・レモンラス・椎茸・梅  
昆布・ブロッコリー・バラ・カニ殻  
ラズベリー などに

1 強力家庭用製粉機 コナッピー

品番	サイズ(mm)	容器容量	重量	出荷単位
W170xD140xH290	500cc	4kg	1台	

●材質:容器・刃/ステンレス ●電源/電力:単相100V 900W

乾燥食品から硬い素材まで粉砕できるハイパワー



回転数調節で粗粉砕から粉末化まで  
可能

粉砕後の細かさ50 $\mu$ m~3mm  
(素材や状態により異なります)  
粉砕時間10秒~2分、1回の投入量は  
容器の1/3~半分程度(50~400g)が  
目安です。

唐辛子・昆布・煮干し・お菓子・海苔  
などに

3 フリースピードミル

品番	サイズ(mm)	容器容量	重量	出荷単位
FS-20	W310xD200xH410	2000cc	11kg	1台

●材質:容器・刃/ステンレス ●電源/電力:単相100V 1500W

電動式なので容易に製粉が可能!



電動なので製粉作業が楽々行えます。  
前面についている粗さ調節ハンドルで  
粉の粒度が調節できます。  
お米を1時間に2~3kg製粉可能。

お米・茶葉・そばの実 などに

5 卓上型 臼式製粉機

品番	サイズ(mm)	定格時間	重量	出荷単位
KJ-0	W275xD270xH390	50分	12kg	1台

●電源/電力:単相100V 180W

野菜や果物などの豊富な乾燥実績!  
安心の日本製

手軽に乾燥野菜やドライフルーツを作ることができる業務用食品乾燥機。火を使わない電気式食品乾燥機だから安全・安心で天候に左右されず安定した乾燥が行えます。農業の6次産業化対応商品として、また国際農産物の規格外品の有効手段として活用されています。農産物の規格外品が出来たとき、乾燥加工を行えば保存が利き加工食品として販売できます。



7 業務用 食品乾燥機

品番	外形サイズ(mm)	トレイサイズ(mm)	トレイ数	乾燥能力(kg)	電源/電力	重量	出荷単位
①プチミニII	W390x D440x H560	325x325x深さ25	4	2~3kg	単相100V 519W	20kg	1台
②E-3H	W665x D751x H794	600x600x深さ30	3	6~8kg	単相100V 1335W	54kg	1台
③E-7H	W665x D751x H1114	600x600x深さ30	7	14~18kg	三相200V 2358W	74kg	1台
④E-20H-S	W871xD1274xH1450	600x600x深さ30	20	40~70kg	三相200V 6803W	187kg	1台
⑤E-30H-S	W871xD1274xH1700	600x600x深さ30	30	60~100kg	三相200V 9425W	220kg	1台

乾燥食品から小石まで粉砕できる万能粉碎機



粉砕後の細かさ50 $\mu$ m~200 $\mu$ m  
(素材や状態により異なります)  
粉砕時間1~2分、1回の投入量は  
容器の1/3~半分程度(50~400g)が  
目安です。

大根・明日葉・ネギ・ピーマン・玉ねぎの皮  
みかんの皮・田七人參・梅干しの種  
シナモン・レンコン・とうもろこし  
大豆・さつまいも・ブラックペッパー  
甘栗・明太子・いりこ・カニ・スッポン  
基盤・RPF・レンガ などに

2 ハイスピードミル

品番	サイズ(mm)	容器容量	重量	出荷単位
①HS-15	W300xD190xH395	1500cc	10kg	1台
②HS-20	W300xD190xH405	2000cc	11kg	1台

●材質:容器・刃/ステンレス ●電源/電力:単相100V 1.5kW

123との比較で  
最も微粉末にすることができる  
粉碎機



粉砕後の細かさ20 $\mu$ m~50 $\mu$ m  
(素材や状態により異なります)  
粉砕量(1時間当たり)約1kg

お米・カボチャ・きゅうり・ごぼう  
バラ・人參・生薬・茶葉 などに

4 ファインパウダーミル

品番	サイズ(mm)	重量	出荷単位
FM-100	W340xD230xH440	13kg	1台

●材質:容器・刃/ステンレス ●電源/電力:単相100V 1500W

家庭用食品乾燥機でトップクラスの乾燥量&性能



【おすすめレシピ】  
セミドライにするためには  
短めに乾燥を行ってください。  
投入量、食材の厚み、  
外気温によって  
乾燥時間は変わります。

干し野菜・ドライフルーツ・干しレドウ・ジャッキー・枝豆ジャッキー・干し芋  
干し納豆・干し明太子・干し梅・こんにゃくチップ・干し椎茸・ヨーグルト  
など

6 家庭用食品乾燥機 ドラミニ

外形サイズ(mm)	トレイサイズ(mm)	重量	出荷単位
W435xD310xH310	430x275x深さ25/40	5kg	1台

●電源/電力:単相100V 530W ●トレイ数:6



1 電動つま一番

品番	サイズ(mm)	重量	標準セットクシ刃	出荷単位
HS-112	160x470xH220	約4kg	1.0mm幅	1台

●処理能力:大根30~50本/1時間



3 スーパーツインつま一番

品番	サイズ(cm)	重量	標準セットクシ刃	出荷単位
HS-010	160x470xH220	約4.1kg	1.2mm幅	1台

●処理能力:大根50~100本/1時間

コンパクトな卓上サイズなのに、  
キャベツ半分を一度にスライス。



5 キャベリーナ電動スライサー

品番	サイズ(mm)	重量	標準搭載刃	出荷単位
KB-745E	380x370xH480	約7.5kg	0.8mmスライス用円盤	1台

●投入口:幅165x高さ115mm ●処理能力:キャベツ1玉/1分  
●定格時間:約30分 ●定格消費電力:100V/115W

シュレッダータイプの電動カッター! 柔らかい食材を簡単にスライスカット。



7 マルチロータリーカッター

規格	品番	サイズ(mm)	重量(kg)	投入口幅	出荷単位
①カット幅2.5mm	MRC-55RE	580x280xH330	約20	100mm	1台
②カット幅3.5mm	MRC-55RE			200mm	1台
③カット幅2.5mm	MRC-55REM			300mm	1台
④カット幅3.5mm	MRC-55REM			100mm	1台
⑤カット幅3.5mm	MRC-55REWPC			200mm	1台
⑥カット幅5mm	MRC-100RE	680x280xH450	約25	100mm	1台
⑦カット幅10mm	MRC-100RE			200mm	1台
⑧カット幅5mm	MRC-100REMP			300mm	1台
⑨カット幅10mm	MRC-100REMP			100mm	1台
⑩カット幅5mm	MRC-100REWPC			200mm	1台
⑪カット幅10mm	MRC-100REWPC			300mm	1台
⑫専用作業台(MRC-55RE、55REM、100RE、100REMP用)					1台
⑬専用作業台(MRC-55REWPC、100REWPC用)					1台

●食材の厚み:①~⑤約15mm(きくらげ、オレンジの皮など)  
⑥~⑪約30mm(しいたけ、こんにゃくなど)  
●丸刃サイズ:①~⑤φ55mm ⑥~⑪φ100mm

2 プラスチックつま一番

品番	サイズ(mm)	重量	標準セットクシ刃	出荷単位
HS-313	130x410xH180	約1kg	1.0mm幅	1台



4 ステンレスつま一番

品番	サイズ(mm)	重量	標準セットクシ刃	出荷単位
HS-212	120x430xH170	約1.6kg	1.0mm幅	1台

うどん・そばの  
チェーン店様御用達!



6 ネギカッター

品番	サイズ(mm)	重量	出荷単位
NC-2	190x300xH360	約3kg	1台

●処理能力:長ネギ1本/約5秒



関連商品  
形を崩したくない柔らかい食材のスライス・定寸カットに!  
横型マルチロータリーカッター

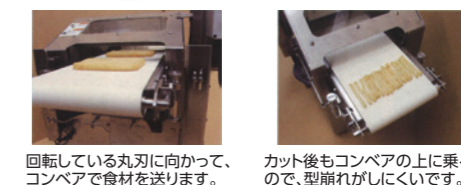
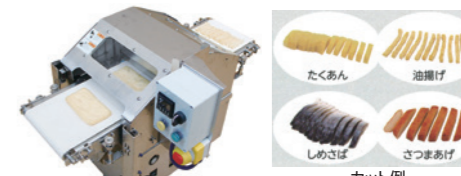

回転している丸刃に向かって、コンベアで食材を送ります。  
カット後もコンベアの上に乗るので、型崩れがしにくいです。

かぼちゃを丸ごと楽々カット!  
ステンレス柄にリニューアルして  
衛生面向上。



まな板の中央の溝に刃先が下りるので、刃が作業台に触れず包丁が長持ち!

### 1 かぼちゃカッター

品番	サイズ(mm)	重量	標準搭載刃	出荷単位
①KC-5	240×510×H150	約6kg	3mm厚ステンレス鋼包丁	1台
②替刃				1本

スライス・厚みが揃う!  
カットガイド付



### 2 スライスカッター スタンダードタイプ

品番	サイズ(mm)	重量	標準搭載刃	出荷単位
①SK-4N	330×440×H160	約8.8kg	1.8mm厚ステンレス鋼包丁	1台
②替刃				1本

●最大カット可能寸法:縦約180mm ●厚み調整:5~60mm

分割数を増やせば  
コストダウン!



見事に均一分割!

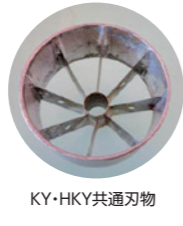

KY・HKY共通刃物

ハンディで  
簡単カット!



※KY本体には  
取り付けられません

### 3 きゅうりカッター

品番	規格	サイズ(mm)	重量	出荷単位
①KY-6	6分割	300×300×H340	約3kg	1台
②KY-8	8分割	300×300×H340	約3kg	1台

●投入口内径:φ50mm ●芯抜き径:φ10mm

### 4 ハンディきゅうりカッター

品番	規格	サイズ(mm)	重量	出荷単位
①HKY-6	6分割	φ55×H90	約0.3kg	1台
②HKY-8	8分割	φ55×H90	約0.3kg	1台

●投入口内径:φ50mm ●芯抜き径:φ10mm

### 5 きゅうりカッター用替刃



定期的に  
刃の交換を  
しましょう!

業界トップの刃物ラインナップ。  
分割数・芯抜き径の特注承ります!  
※KY・HKY共通です。  
●出荷単位:1個

標準	特注 芯を抜くタイプ	特注 芯を抜かないタイプ
①芯抜き6分割用	③芯抜き5分割用	⑦2分割用
②芯抜き8分割用	④芯抜き10分割用	⑧6分割用
⑤芯抜き12分割用	⑥芯抜き15φ8分割用	⑨8分割用
	⑩10分割用	⑪12分割用
		⑫オイキムチ用

位置決めストッパーで  
正確に分割カット!

カット台が回転するので  
簡単に分割カットができます。



6分割も  
8分割も  
1台で対応

### 6 スイカカッター6・8分割 兼用タイプ

品番	サイズ(mm)	重量	出荷単位
WM-6・8	290×450×H660	約6.8kg	1台

ワンタッチで分割。

カット台にスイカを置き、  
ハンドル付の刃物を  
おろすだけ。

キャベツ・白菜にも  
使えます。



### 7 スタンド式 スイカカッター

品番	規格	サイズ(mm)	重量	出荷単位
①STWM-6	6分割	480×310×H590	約10.5kg	1台
②STWM-8	8分割	480×310×H590	約10.5kg	1台

●標準分割数:6または8分割

洋菓子店様御用達。  
いちご1個を約1秒でスライス!

ショートケーキや  
フルーツサンド作りに最適!



### 8 いちごスライサー いちごちゃん

品番	サイズ(mm)	重量	カットスピード	出荷単位
SBSL-5	380×200×H320	約10kg	約0.7秒~2秒/いちご1個	1台

●カット寸法:5mm、10mm、ハーフカット  
※特注にて5mm以上のカット幅の変更も承ります。  
●電源:100V



カット例  
5mm

カット例  
ハーフカット

ワンタッチで  
芯と皮を  
同時にカット!



カスタマイズ  
できます

取付可能!

### 1 ワンタッチパインピラー

品番	サイズ(mm)	重量	カットサイズ(出来上径)	出荷単位
①PW-M	290×100×H210	約4kg	φ85mm	1台
②PW-L	290×100×H210	約4kg	φ90mm	1台
③PW-LL	290×100×H210	約4kg	φ95mm	1台

### 2 パインピラー スタンドタイプ(刃物部なし)

品番	サイズ(mm)	重量	出荷単位
PT-1LN	370×560×H670(ハンドル含H950)	約18kg	1台

分解できるハイグレードタイプ。

新ワンタッチパインピラー  
だけの新機能!

- 分解洗浄が楽!
- 外周刃の交換でサイズ変更が簡単!
- 芯抜き刃の交換で様々な形状にカット可能!

### 3 新ワンタッチパインピラー

品番	サイズ(mm)	重量	カットサイズ(出来上径)	出荷単位
①NPW-M	300×100×H210	約4kg	φ85mm	1台
②NPW-L	300×100×H210	約4kg	φ90mm	1台
③NPW-LL	300×100×H210	約4kg	φ95mm	1台

※NPWタイプはPT-2取付用とハンドルタイプ用で仕様が変わります。

取付可能!

### 4 新パインピラー スタンドタイプ(刃物部なし)

品番	サイズ(mm)	重量	出荷単位
PT-2	370×560×H670(ハンドル含H950)	約18kg	1台

ホールカット後の  
パインの  
ブロックカットに!



### 5 パインブロックカッター

品番	サイズ(mm)	重量	標準カットサイズ	出荷単位
①PBC 6分割	540×440×H500	約16kg	15mmまたは20mm	1台
②PBC 8分割	540×440×H500	約16kg	15mmまたは20mm	1台

外皮付のまま芯を抜き、  
スティック状にカット。



●芯抜き径:対角約28mm

### 6 パインスティックカッター

品番	サイズ(mm)	重量	内径(mm)	出荷単位
①SC-6 6分割	340×240×H130	約1kg	φ190	1台
②SC-8 8分割	340×240×H130	約1kg	φ190	1台

芯抜きやカット後、  
バラバラに  
なりません。

カットする食材を  
カッターの中心におき、  
上から一気に押し切るだけ!



### 7 スタンド式アップルカッター

品番	サイズ(mm)	重量	出荷単位
①APSN-6 6分割	280×200×H210	約5kg	1台
②APSN-8 8分割	280×200×H210	約5kg	1台

芯抜きと分割が  
1押しで!

ホール抜きた  
パイナップルの分割、  
梨にも。



### 8アップルカッター

品番	サイズ(mm)	重量	出荷単位
①AP-6 6分割	120×230×H70	約1kg	1台
②AP-8 8分割	120×230×H70	約1kg	1台

お弁当屋さんの定番品!  
厚焼き玉子の定寸カットに。

1度で7mmに  
均等スライス!



### 9 玉子カッター

品番	サイズ(mm)	重量	標準搭載刃	出荷単位
TC-T7N	300×320×H190	約2.8kg	0.25mmステンレスカミソリ刃	1台

●標準カットサイズ:7mm幅(29個取り) ●最大カットサイズ:214×85mm

### 10 かまぼこカッター

品番	サイズ(mm)	重量	標準搭載刃	出荷単位
TC-K7N	200×280×H140	約1.9kg	ステンレスカミソリ刃	1台

●標準カットサイズ:7mm ●最大カットサイズ:126×65mm



他製品も取扱いがあります。お気軽にお問い合わせください。

他製品も取扱いがあります。お気軽にお問い合わせください。



1 W21型ワゴン  
ステンレス (SUS430) 仕様

規格	サイズ(mm)
①W21A-Y4606	460× 610×H950
②W21A-Y4607	460× 760×H950
③W21A-Y4609	460× 910×H950
④W21A-Y4610	460×1070×H950
⑤W21A-Y4612	460×1220×H950
⑥W21A-Y6106	610× 610×H950
⑦W21A-Y6107	610× 760×H950
⑧W21A-Y6109	610× 910×H950
⑨W21A-Y6110	610×1070×H950
⑩W21A-Y6112	610×1220×H950

●ボール680+100φ ゴムキャスター使用  
(ALLステンレス (SUS304) 仕様、ステンレス (SUS304) 仕様のご用意もあります)



2 W22型ワゴン  
ステンレス (SUS430) 仕様

規格	サイズ(mm)
①W22A-Y4606	460× 610×H950
②W22A-Y4607	460× 760×H950
③W22A-Y4609	460× 910×H950
④W22A-Y4610	460×1070×H950
⑤W22A-Y4612	460×1220×H950
⑥W22A-Y6106	610× 610×H950
⑦W22A-Y6107	610× 760×H950
⑧W22A-Y6109	610× 910×H950
⑨W22A-Y6110	610×1070×H950
⑩W22A-Y6112	610×1220×H950

●ボール680+100φ ゴムキャスター使用  
(ALLステンレス (SUS304) 仕様、ステンレス (SUS304) 仕様のご用意もあります)



3 W17型ワゴン  
ステンレス (SUS304) 仕様

規格	サイズ(mm)
①W17A-S4606	460× 610×H950
②W17A-S4607	460× 760×H950
③W17A-S4609	460× 910×H950
④W17A-S4610	460×1070×H950
⑤W17A-S4612	460×1220×H950
⑥W17A-S6106	610× 610×H950
⑦W17A-S6107	610× 760×H950
⑧W17A-S6109	610× 910×H950
⑨W17A-S6110	610×1070×H950
⑩W17A-S6112	610×1220×H950

●ボール680+100φ ゴムキャスター使用  
(ALLステンレス (SUS304) 仕様のご用意もあります)



1 CH 両面サッカー台G  
ゴミ箱

品番	サイズ(mm)	出荷単位
457	W1500×D900×H720	1台

●カラー:シルキー ●材質:スチール  
●樹脂製ゴミ箱2個付



2 CH 片面サッカー台G  
ゴミ箱

品番	サイズ(mm)	出荷単位
①7018	W1500×D750×H720	1台
②7028	W1500×D600×H720	1台

●カラー:シルキー ●材質:スチール  
●樹脂製ゴミ箱1個付



3 CH ダストカート

品番	サイズ(mm)	出荷単位
740-50	W360×D380×H610	1台

●カラー:シルキー ●材質:スチール  
●固定キャスター:φ3.2cm(ストッパー無×4)付



4 CH ストックカート

品番	サイズ(mm)	出荷単位
740-51	W430×D380×H610	1台

●カラー:シルキー ●材質:スチール  
●固定キャスター:φ3.2cm(ストッパー無×4)付



4 L9型カート  
(メッシュ棚5段・125φキャスター)  
スチール仕様

規格	サイズ(mm)
①L9A-P4609	460× 910×H1550
②L9A-P4610	460×1070×H1550
③L9A-P4612	460×1220×H1550
④L9A-P4615	460×1520×H1550
⑤L9A-P4618	460×1820×H1550
⑥L9A-P6109	610× 910×H1550
⑦L9A-P6110	610×1070×H1550
⑧L9A-P6112	610×1220×H1550
⑨L9A-P6115	610×1520×H1550
⑩L9A-P6118	610×1820×H1550

●ゴムキャスター使用



5 L11型カート  
(ソリッド棚5段・125φキャスター)  
ステンレス (SUS430) 仕様

規格	サイズ(mm)
①L11A-Y4609	460× 910×H1550
②L11A-Y4610	460×1070×H1550
③L11A-Y4612	460×1220×H1550
④L11A-Y4615	460×1520×H1550
⑤L11A-Y4618	460×1820×H1550
⑥L11A-Y6109	610× 910×H1550
⑦L11A-Y6110	610×1070×H1550
⑧L11A-Y6112	610×1220×H1550
⑨L11A-Y6115	610×1520×H1550
⑩L11A-Y6118	610×1820×H1550

●ゴムキャスター使用



6 L12型カート(ソリッド棚5段・  
全段四方H50mmガード付・125φキャスター)  
ステンレス (SUS430) 仕様

規格	サイズ(mm)
①L12A-Y4609	460× 910×H1550
②L12A-Y4610	460×1070×H1550
③L12A-Y4612	460×1220×H1550
④L12A-Y4615	460×1520×H1550
⑤L12A-Y4618	460×1820×H1550
⑥L12A-Y6109	610× 910×H1550
⑦L12A-Y6110	610×1070×H1550
⑧L12A-Y6112	610×1220×H1550
⑨L12A-Y6115	610×1520×H1550
⑩L12A-Y6118	610×1820×H1550

●ゴムキャスター使用



5 CH 片面引戸付 包装台

品番	サイズ(mm)	出荷単位
①739-08	W1520×D470×H720	1台
②739-07	W1220×D470×H720	1台
③739-18	W1520×D570×H720	1台
④739-17	W1220×D570×H720	1台

●カラー:シルキー ●材質:スチール



6 CH 片面引戸付 サッカー台  
右側オープンスペースタイプ

品番	サイズ(mm)	出荷単位
①681	W1500×D750×H720	1台
②682	W1500×D600×H720	1台

●カラー:シルキー ●材質:スチール  
●樹脂製ゴミ箱1個付



7 レジ袋スタンド

品番	サイズ(mm)	出荷単位
1591530	W370×D310×H1350	1台

●セット内容:ネットスタンド1台+ホルダー2個セット  
●カラー:ブラック ●材質:スチール(塗装)  
●袋幅対応寸法:345mmまで、最大目安枚数:100枚



8 レジ袋ホルダー

品番	サイズ(mm)	出荷単位
1591531	W370×D119×H250	1個

●カラー:ブラック



7 パンラック

規格	品番	サイズ(mm)
①10段	815-1010	384×427×H790
②20段	815-1020	384×427×H1390

出荷単位:1台  
材質:アルミ ※組立式

パンラックでご使用いただけます。



8 アルミ肉バット 大

品番	サイズ(mm)	出荷単位
353-0504	415×305×H25	1枚



9 アルミ大型バット プリンス

品番	サイズ(mm)	出荷単位
353-0202	414×307×H55	1枚

10 プラパイルス

規格	品番	サイズ(mm)
①大	311-0004	420×312×H27
②プリン	311-0014	420×310×H55

出荷単位:1枚 カラー:白、黄

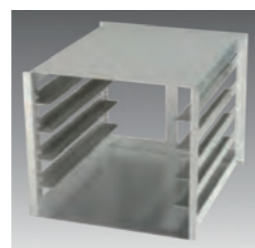

11 パンラック5段用

品番	サイズ(mm)	出荷単位
815-1005	357×420×H315	1台



9 CH レジ台S  
スタンダードタイプ (配線孔付)

規格	品番	サイズ(mm)	出荷単位
①キャスター無	738-68	W610×D610×H720	1台
②キャスター付	738-82	W610×D610×H770	1台

●カラー:シルキー  
●ゴミ箱、ふきん掛け付



10 CH チェッカー台 引き出し付

品番	サイズ(mm)	出荷単位
①739-81	W1820×D570×H720	1台
②739-41	W1820×D470×H720	1台

●カラー:シルキー



11 ダンボールカート

品番	サイズ(mm)	出荷単位
①YW-99L-ID	W350×D450×H930	1台
②YW-100L-ID	W600×D600×H1300	1台
③YW-101L-ID	W1050×D600×H1300	1台

●材質:側面 スチールパンチングメタルアクリル焼付  
底 スチールアクリル焼付  
●ガムテープ掛け用ハンガー付



SUS430

**1 ステンレス 作業台**

タイプ	規格	サイズ(mm)	出荷単位
Kタイプ (奥行450mm)	①KT-450	W450×D450×H800	1台
	②KT-600	W600×D450×H800	1台
	③KT-750	W750×D450×H800	1台
	④KT-900	W900×D450×H800	1台
	⑤KT-1200	W1200×D450×H800	1台
	⑥KT-1500	W1500×D450×H800	1台
	⑦KT-1800	W1800×D450×H800	1台
Hタイプ (奥行600mm)	⑧HT-450	W450×D600×H800	1台
	⑨HT-600	W600×D600×H800	1台
	⑩HT-750	W750×D600×H800	1台
	⑪HT-900	W900×D600×H800	1台
	⑫HT-1200	W1200×D600×H800	1台
	⑬HT-1500	W1500×D600×H800	1台
	⑭HT-1800	W1800×D600×H800	1台
Yタイプ (奥行750mm)	⑮YT-900	W900×D750×H800	1台
	⑯YT-1200	W1200×D750×H800	1台
	⑰YT-1500	W1500×D750×H800	1台
	⑱YT-1800	W1800×D750×H800	1台
Lタイプ (奥行900mm)	⑲LT-900	W900×D900×H800	1台
	⑳LT-1200	W1200×D900×H800	1台
	㉑LT-1500	W1500×D900×H800	1台
	㉒LT-1800	W1800×D900×H800	1台

●アジャストボール仕様(オプションでキャスター仕様に変更可能です)



SUS430

**2 ステンレス 三方枠作業台**

タイプ	規格	サイズ(mm)	出荷単位
Kタイプ (奥行450mm)	①KTSA-450	W450×D450×H800	1台
	②KTSA-600	W600×D450×H800	1台
	③KTSA-750	W750×D450×H800	1台
	④KTSA-900	W900×D450×H800	1台
	⑤KTSA-1200	W1200×D450×H800	1台
	⑥KTSA-1500	W1500×D450×H800	1台
	⑦KTSA-1800	W1800×D450×H800	1台
Hタイプ (奥行600mm)	⑧HTSA-450	W450×D600×H800	1台
	⑨HTSA-600	W600×D600×H800	1台
	⑩HTSA-750	W750×D600×H800	1台
	⑪HTSA-900	W900×D600×H800	1台
	⑫HTSA-1200	W1200×D600×H800	1台
	⑬HTSA-1500	W1500×D600×H800	1台
	⑭HTSA-1800	W1800×D600×H800	1台
Yタイプ (奥行750mm)	⑮YTSA-900	W900×D750×H800	1台
	⑯YTSA-1200	W1200×D750×H800	1台
	⑰YTSA-1500	W1500×D750×H800	1台
	⑱YTSA-1800	W1800×D750×H800	1台
Lタイプ (奥行900mm)	⑲LTSA-900	W900×D900×H800	1台
	⑳LTSA-1200	W1200×D900×H800	1台
	㉑LTSA-1500	W1500×D900×H800	1台
	㉒LTSA-1800	W1800×D900×H800	1台

●アジャストボール仕様(オプションでキャスター仕様に変更可能です)



SUS430

**1 ステンレス 作業台  
二段スノコ**

タイプ	規格	サイズ(mm)	
Kタイプ	①KT2S-450	W450×D450×H800	
	②KT2S-600	W600×D450×H800	
	③KT2S-750	W750×D450×H800	
	④KT2S-900	W900×D450×H800	
	⑤KT2S-1200	W1200×D450×H800	
	⑥KT2S-1500	W1500×D450×H800	
	⑦KT2S-1800	W1800×D450×H800	
	⑧HT2S-450	W450×D600×H800	
	⑨HT2S-600	W600×D600×H800	
	⑩HT2S-750	W750×D600×H800	
Hタイプ	⑪HT2S-900	W900×D600×H800	
	⑫HT2S-1200	W1200×D600×H800	
	⑬HT2S-1500	W1500×D600×H800	
	⑭HT2S-1800	W1800×D600×H800	
	●出荷単位: 1台		
	●アジャストボール仕様(オプションでキャスター仕様に変更可能です)		
●中棚は上下自在仕様です			

●アジャストボール仕様(オプションでキャスター仕様に変更可能です)



SUS430

**2 ステンレス 作業台  
片面引出し付き作業台**

タイプ	規格	サイズ(mm)
Kタイプ	①KTO-600	W600×D450×H800
	②KTO-750	W750×D450×H800
	③KTO-900	W900×D450×H800
	④KTO-1200	W1200×D450×H800
	⑤KTO-1500	W1500×D450×H800
	⑥KTO-1800	W1800×D450×H800
	⑦HTO-600	W600×D600×H800
	⑧HTO-750	W750×D600×H800
	⑨HTO-900	W900×D600×H800
	⑩HTO-1200	W1200×D600×H800
Hタイプ	⑪HTO-1500	W1500×D600×H800
	⑫HTO-1800	W1800×D600×H800
	⑬YTO-900	W900×D750×H800
	⑭YTO-1200	W1200×D750×H800
	⑮YTO-1500	W1500×D750×H800
	⑯YTO-1800	W1800×D750×H800
Yタイプ	⑰LTO-900	W900×D900×H800
	⑱LTO-1200	W1200×D900×H800
	㉑LTO-1500	W1500×D900×H800
	㉒LTO-1800	W1800×D900×H800
●出荷単位: 1台		
●アジャストボール仕様		

●アジャストボール仕様



SUS430

**3 ステンレス 水切台**

タイプ	規格	サイズ(mm)
Kタイプ	①KTM-600	W600×D450×H800
	②KTM-750	W750×D450×H800
	③KTM-900	W900×D450×H800
	④KTM-1200	W1200×D450×H800
Hタイプ	⑤HTM-600	W600×D600×H800
	⑥HTM-750	W750×D600×H800
	⑦HTM-900	W900×D600×H800
	⑧HTM-1200	W1200×D600×H800
●出荷単位: 1台		
●アジャストボール仕様(オプションでキャスター仕様に変更可能です)		
●水切天板には排水を良くする為の勾配が付いています		

●アジャストボール仕様



SUS430

**4 ステンレス ダスト台**

タイプ	規格	サイズ(mm)
Kタイプ	①KTD-450	W450×D450×H800
	②KTD-600	W600×D450×H800
	③KTD-750	W750×D450×H800
	④KTD-900	W900×D450×H800
	⑤KTD-1200	W1200×D450×H800
Hタイプ	⑥HTD-600	W600×D600×H800
	⑦HTD-750	W750×D600×H800
	⑧HTD-900	W900×D600×H800
	⑨HTD-1200	W1200×D600×H800
	●出荷単位: 1台	
●アジャストボール仕様(オプションでキャスター仕様に変更可能です)		
●天板の穴: φ210mm		
●ゴムリング内径: φ180mm		

●アジャストボール仕様



SUS430

**3 ステンレス H枠作業台**

タイプ	規格	サイズ(mm)	出荷単位
Kタイプ (奥行450mm)	①KTHW-450	W450×D450×H800	1台
	②KTHW-600	W600×D450×H800	1台
	③KTHW-750	W750×D450×H800	1台
	④KTHW-900	W900×D450×H800	1台
	⑤KTHW-1200	W1200×D450×H800	1台
	⑥KTHW-1500	W1500×D450×H800	1台
	⑦KTHW-1800	W1800×D450×H800	1台
Hタイプ (奥行600mm)	⑧HTHW-450	W450×D600×H800	1台
	⑨HTHW-600	W600×D600×H800	1台
	⑩HTHW-750	W750×D600×H800	1台
	⑪HTHW-900	W900×D600×H800	1台
	⑫HTHW-1200	W1200×D600×H800	1台
	⑬HTHW-1500	W1500×D600×H800	1台
	⑭HTHW-1800	W1800×D600×H800	1台
Yタイプ (奥行750mm)	⑮YTHW-900	W900×D750×H800	1台
	⑯YTHW-1200	W1200×D750×H800	1台
	⑰YTHW-1500	W1500×D750×H800	1台
	⑱YTHW-1800	W1800×D750×H800	1台
Lタイプ (奥行900mm)	⑲LTHW-900	W900×D900×H800	1台
	⑳LTHW-1200	W1200×D900×H800	1台
	㉑LTHW-1500	W1500×D900×H800	1台
	㉒LTHW-1800	W1800×D900×H800	1台

●アジャストボール仕様(オプションでキャスター仕様に変更可能です)



SUS430

**4 ステンレス H型枠タイプ・キャスター付作業台**

タイプ	規格	サイズ(mm)	出荷単位
Kタイプ (奥行450mm)	①C-KTHW-600	W600×D450×H800	1台
	②C-KTHW-750	W750×D450×H800	1台
	③C-KTHW-900	W900×D450×H800	1台
	④C-KTHW-1200	W1200×D450×H800	1台
	⑤C-KTHW-1500	W1500×D450×H800	1台
	⑥C-KTHW-1800	W1800×D450×H800	1台
	Hタイプ (奥行600mm)	⑦C-HTHW-600	W600×D600×H800
⑧C-HTHW-750		W750×D600×H800	1台
⑨C-HTHW-900		W900×D600×H800	1台
⑩C-HTHW-1200		W1200×D600×H800	1台
⑪C-HTHW-1500		W1500×D600×H800	1台
⑫C-HTHW-1800		W1800×D600×H800	1台
●キャスター: φ75自在ゴム車(対角に2個ストップ付)			

●キャスター: φ75自在ゴム車(対角に2個ストップ付)



SUS430

**5 ステンレス キャビネット(調理台)  
片面引違戸**

タイプ	規格	サイズ(mm)
Kタイプ	①AC-600K	W600×D450×H800
	②AC-750K	W750×D450×H800
	③AC-900K	W900×D450×H800
	④AC-1200K	W1200×D450×H800
	⑤AC-1500K	W1500×D450×H800
	⑥AC-1800K	W1800×D450×H800
Hタイプ	⑦AC-600H	W600×D600×H800
	⑧AC-750H	W750×D600×H800
	⑨AC-900H	W900×D600×H800
	⑩AC-1200H	W1200×D600×H800
	⑪AC-1500H	W1500×D600×H800
	⑫AC-1800H	W1800×D600×H800
Yタイプ	⑬AC-900Y	W900×D750×H800
	⑭AC-1200Y	W1200×D750×H800
	⑮AC-1500Y	W1500×D750×H800
	⑯AC-1800Y	W1800×D750×H800
Lタイプ	⑰AC-900L	W900×D900×H800
	⑱AC-1200L	W1200×D900×H800
	㉑AC-1500L	W1500×D900×H800
	㉒AC-1800L	W1800×D900×H800
●出荷単位: 1台		

●アジャストボール仕様(オプションでキャスター仕様に変更可能です)



SUS430

**6 ステンレス キャビネット(調理台)  
片面引出し付 片面引違戸**

タイプ	規格	サイズ(mm)
Kタイプ	①ACO-600K	W600×D450×H800
	②ACO-750K	W750×D450×H800
	③ACO-900K	W900×D450×H800
	④ACO-1200K	W1200×D450×H800
	⑤ACO-1500K	W1500×D450×H800
	⑥ACO-1800K	W1800×D450×H800
Hタイプ	⑦ACO-600H	W600×D600×H800
	⑧ACO-750H	W750×D600×H800
	⑨ACO-900H	W900×D600×H800
	⑩ACO-1200H	W1200×D600×H800
	⑪ACO-1500H	W1500×D600×H800
	⑫ACO-1800H	W1800×D600×H800
Yタイプ	⑬ACO-900Y	W900×D750×H800
	⑭ACO-1200Y	W1200×D750×H800
	⑮ACO-1500Y	W1500×D750×H800
	⑯ACO-1800Y	W1800×D750×H800
Lタイプ	⑰ACO-900L	W900×D900×H800
	⑱ACO-1200L	W1200×D900×H800
	㉑ACO-1500L	W1500×D900×H800
	㉒ACO-1800L	W1800×D900×H800
●出荷単位: 1台		

●アジャストボール仕様(オプションでキャスター仕様に変更可能です)



SUS430

**7 ステンレス 上部ガラス戸食器戸棚  
片面引違戸**

タイプ	規格	サイズ(mm)
Kタイプ	①ACS-750KG	W750×D450×H1800
	②ACS-900KG	W900×D450×H1800
	③ACS-1200KG	W1200×D450×H1800
	④ACS-1500KG	W1500×D450×H1800
	⑤ACS-1800KG	W1800×D450×H1800
Hタイプ	⑥ACS-750HG	W750×D600×H1800
	⑦ACS-900HG	W900×D600×H1800
	⑧ACS-1200HG	W1200×D600×H1800
	⑨ACS-1500HG	W1500×D600×H1800
	⑩ACS-1800HG	W1800×D600×H1800
Yタイプ	⑪ACS-900YG	W900×D750×H1800
	⑫ACS-1200YG	W1200×D750×H1800
	⑬ACS-1500YG	W1500×D750×H1800
	⑭ACS-1800YG	W1800×D750×H1800
Lタイプ	⑮ACS-900LG	W900×D900×H1800
	⑯ACS-1200LG	W1200×D900×H1800
	㉑ACS-1500LG	W1500×D900×H1800
	㉒ACS-1800LG	W1800×D900×H1800
●出荷単位: 1台		

●アジャストボール仕様(オプションでキャスター仕様に変更可能です)



SUS430

**8 ステンレス ポータブル作業台**

規格	サイズ(mm)
①EKT-600	W600×D460×H750
②EKT-900	W900×D460×H750
●実用耐荷重: 50kg	
●出荷単位: 1台	
規格	サイズ(mm)
<b>9 ステンレス ポータブル槽シンク</b>	
規格	サイズ(mm)
EKP1-600	W600×D460×H750 (バックガード:D25×H90)
●実用耐荷重: 30kg	
●出荷単位: 1台	
●業務用ではありませんので、特に飲食店の厨房での使用はおやめください。	

●業務用ではありませんので、特に飲食店の厨房での使用はおや



SUS430

### 1 ステンレス一槽シンク

タイプ	規格	サイズ(mm)
①	KP1-400	W400×D450×H800
②	KP1-450	W450×D450×H800
③	KP1-500	W500×D450×H800
④	KP1-600	W600×D450×H800
⑤	KP1-750	W750×D450×H800
⑥	KP1-900	W900×D450×H800
⑦	KP1-1200	W1200×D450×H800
⑧	KP1-1500	W1500×D450×H800
⑨	KP1-1800	W1800×D450×H800
⑩	HP1-450	W450×D600×H800
⑪	HP1-600	W600×D600×H800
⑫	HP1-750	W750×D600×H800
⑬	HP1-900	W900×D600×H800
⑭	HP1-1000	W1000×D600×H800
⑮	HP1-1200	W1200×D600×H800
⑯	HP1-1500	W1500×D600×H800
⑰	HP1-1800	W1800×D600×H800

●出荷単位:1台 ●アジャストボール仕様  
●バックガード高さ:H90mm



SUS430

### 6 ステンレス三槽シンク

タイプ	規格	サイズ(mm)
①	KP3-1200	W1200×D450×H800
②	KP3-1500	W1500×D450×H800
③	KP3-1800	W1800×D450×H800
④	HP3-1200	W1200×D600×H800
⑤	HP3-1500	W1500×D600×H800
⑥	HP3-1800	W1800×D600×H800

●出荷単位:1台 ●アジャストボール仕様  
●バックガード高さ:H90mm



SUS430

### 7 ステンレス舟型シンク

タイプ	規格	サイズ(mm)
①	KF-900	W900×D450×H800
②	KF-1200	W1200×D450×H800
③	KF-1500	W1500×D450×H800
④	HF-900	W900×D600×H800
⑤	HF-1200	W1200×D600×H800
⑥	HF-1500	W1500×D600×H800
⑦	HF-1800	W1800×D600×H800

●出荷単位:1台 ●アジャストボール仕様



SUS430

### 2 ステンレス二槽シンク

タイプ	規格	サイズ(mm)
①	KP2-750	W750×D450×H800
②	KP2-900	W900×D450×H800
③	KP2-1000	W1000×D450×H800
④	KP2-1200	W1200×D450×H800
⑤	HP2-900	W900×D600×H800
⑥	HP2-1000	W1000×D600×H800
⑦	HP2-1200	W1200×D600×H800
⑧	HP2-1500	W1500×D600×H800
⑨	HP2-1800	W1800×D600×H800

●出荷単位:1台  
●アジャストボール仕様  
●バックガード高さ:H90mm

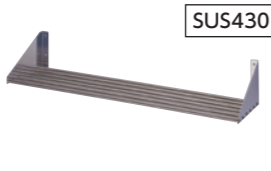

SUS430

### 8 ステンレスパイプ棚

規格	サイズ(mm)	パイプ	
①	PS-600-200	W600×D200	4本
②	PS-600-250	W600×D250	5本
③	PS-600-300	W600×D300	6本
④	PS-600-350	W600×D350	7本
⑤	PS-750-200	W750×D200	4本
⑥	PS-750-250	W750×D250	5本
⑦	PS-750-300	W750×D300	6本
⑧	PS-750-350	W750×D350	7本
⑨	PS-900-200	W900×D200	4本
⑩	PS-900-250	W900×D250	5本
⑪	PS-900-300	W900×D300	6本
⑫	PS-900-350	W900×D350	7本
⑬	PS-1200-200	W1200×D200	4本
⑭	PS-1200-250	W1200×D250	5本
⑮	PS-1200-300	W1200×D300	6本
⑯	PS-1200-350	W1200×D350	7本
⑰	PS-1500-200	W1500×D200	4本
⑱	PS-1500-250	W1500×D250	5本
⑲	PS-1500-300	W1500×D300	6本
⑳	PS-1500-350	W1500×D350	7本
㉑	PS-1800-200	W1800×D200	4本
㉒	PS-1800-250	W1800×D250	5本
㉓	PS-1800-300	W1800×D300	6本
㉔	PS-1800-350	W1800×D350	7本

●出荷単位:1台  
●実用耐荷重:50kg



SUS430

### 3 ステンレス一槽水切シンク

タイプ	規格	サイズ(mm)
①	KPM1-750	W750×D450×H800
②	KPM1-900	W900×D450×H800
③	KPM1-1200	W1200×D450×H800
④	HPM1-900	W900×D600×H800
⑤	HPM1-1200	W1200×D600×H800
⑥	HPM1-1500	W1500×D600×H800

●出荷単位:1台  
●アジャストボール仕様  
●バックガード高さ:H90mm  
●右水槽、左水槽をご指定ください



SUS430

### 5 ステンレス二槽水切シンク

タイプ	規格	サイズ(mm)
①	KPM2-1000	W1000×D450×H800
②	KPM2-1200	W1200×D450×H800
③	KPM2-1500	W1500×D450×H800
④	KPM2-1800	W1800×D450×H800
⑤	HPM2-1200	W1200×D600×H800
⑥	HPM2-1500	W1500×D600×H800
⑦	HPM2-1800	W1800×D600×H800

●出荷単位:1台  
●アジャストボール仕様  
●バックガード高さ:H90mm  
●右水槽、左水槽をご指定ください



SUS430

### 10 ステンレス二段平棚/上棚

規格	サイズ(mm)	
①	OS-900-250	W900×D250×H800
②	OS-900-300	W900×D300×H800
③	OS-900-350	W900×D350×H800
④	OS-1200-250	W1200×D250×H800
⑤	OS-1200-300	W1200×D300×H800
⑥	OS-1200-350	W1200×D350×H800
⑦	OS-1500-250	W1500×D250×H800
⑧	OS-1500-300	W1500×D300×H800
⑨	OS-1500-350	W1500×D350×H800
⑩	OS-1800-250	W1800×D250×H800
⑪	OS-1800-300	W1800×D300×H800
⑫	OS-1800-350	W1800×D350×H800

●出荷単位:1台  
●中棚は自在仕様です

他製品も取扱いがあります。お気軽にお問合せください。



SUS430

### 1 ステンレス一槽キャビネットシンク

タイプ	規格	サイズ(mm)
①	AP1-600K	W600×D450×H800
②	AP1-750K	W750×D450×H800
③	AP1-900K	W900×D450×H800
④	AP1-1200K	W1200×D450×H800
⑤	AP1-1500K	W1500×D450×H800
⑥	AP1-600H	W600×D600×H800
⑦	AP1-750H	W750×D600×H800
⑧	AP1-900H	W900×D600×H800
⑨	AP1-1200H	W1200×D600×H800
⑩	AP1-1500H	W1500×D600×H800
⑪	AP1-1800H	W1800×D600×H800
⑫	AP1-900Y	W900×D750×H800
⑬	AP1-1200Y	W1200×D750×H800
⑭	AP1-1500Y	W1500×D750×H800
⑮	AP1-1800Y	W1800×D750×H800

●出荷単位:1台  
●バックガード高さ:H90mm



SUS430

### 5 ステンレス二槽水切キャビネットシンク

タイプ	規格	サイズ(mm)
①	APM2-1000K	W1000×D450×H800
②	APM2-1200K	W1200×D450×H800
③	APM2-1500K	W1500×D450×H800
④	APM2-1800K	W1800×D450×H800
⑤	APM2-1200H	W1200×D600×H800
⑥	APM2-1500H	W1500×D600×H800
⑦	APM2-1800H	W1800×D600×H800

●出荷単位:1台  
●バックガード高さ:H90mm  
●右水槽、左水槽をご指定ください

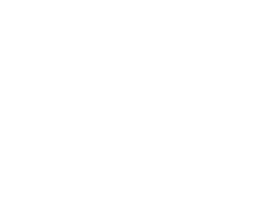

SUS430



SUS430

### 2 ステンレス一槽水切キャビネットシンク

タイプ	規格	サイズ(mm)
①	APM1-750K	W750×D450×H800
②	APM1-900K	W900×D450×H800
③	APM1-1200K	W1200×D450×H800
④	APM1-900H	W900×D600×H800
⑤	APM1-1200H	W1200×D600×H800
⑥	APM1-1500H	W1500×D600×H800

●出荷単位:1台  
●バックガード高さ:H90mm  
●右水槽、左水槽をご指定ください

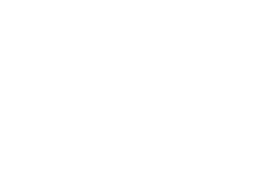

SUS430



SUS430

### 6 ステンレス三槽キャビネットシンク

タイプ	規格	サイズ(mm)
①	AP3-1200K	W1200×D450×H800
②	AP3-1500K	W1500×D450×H800
③	AP3-1800K	W1800×D450×H800
④	AP3-1500H	W1500×D600×H800
⑤	AP3-1800H	W1800×D600×H800

●出荷単位:1台  
●バックガード高さ:H90mm



SUS430

### 7 ステンレス舟形キャビネットシンク

タイプ	規格	サイズ(mm)
①	AF-900K	W900×D450×H800
②	AF-1200K	W1200×D450×H800
③	AF-1500K	W1500×D450×H800
④	AF-900H	W900×D600×H800
⑤	AF-1200H	W1200×D600×H800
⑥	AF-1500H	W1500×D600×H800
⑦	AF-1800H	W1800×D600×H800

●出荷単位:1台

他製品も取扱いがあります。お気軽にお問合せください。



SUS430

### 4 ステンレス二槽キャビネットシンク

タイプ	規格	サイズ(mm)
①	AP2-750K	W750×D450×H800
②	AP2-900K	W900×D450×H800
③	AP2-1000K	W1000×D450×H800
④	AP2-1200K	W1200×D450×H800
⑤	AP2-1500K	W1500×D450×H800
⑥	AP2-900H	W900×D600×H800
⑦	AP2-1200H	W1200×D600×H800
⑧	AP2-1500H	W1500×D600×H800
⑨	AP2-1800H	W1800×D600×H800

●出荷単位:1台  
●バックガード高さ:H90mm

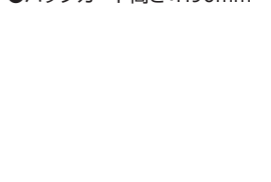

SUS430



SUS430

### 8 ステンレス水切キャビネット

タイプ	規格	サイズ(mm)
①	ACM-600K	W600×D450×H800
②	ACM-750K	W750×D450×H800
③	ACM-900K	W900×D450×H800
④	ACM-1200K	W1200×D450×H800
⑤	ACM-600H	W600×D600×H800
⑥	ACM-750H	W750×D600×H800
⑦	ACM-900H	W900×D600×H800
⑧	ACM-1200H	W1200×D600×H800

●出荷単位:1台  
●水切天板には排水用勾配が付いています

他製品も取扱いがあります。お気軽にお問合せください。

1 イノリフト

規格	出荷単位
①IS250/800	1台
②IM600/800	1台
③IL600/1000	1台
④IXL500/1250	1台

※①IS250/800は受注生産となります。

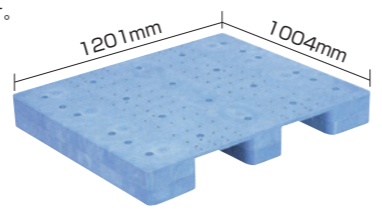
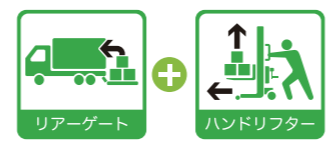

2 パレット (スキッドタイプ)

規格	サイズ	カラー	出荷単位
S-1012F	1004×1201×H150mm	ライトブルー	2枚

●材質: 低発泡PE ●積載荷重: 1000kg  
●型式: 2方差し単面型

INNOLIFTでラクラク効率化

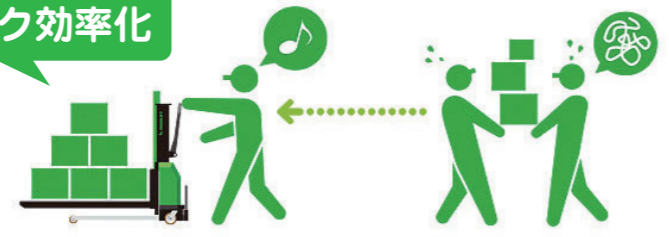

InnoLiftはハイエースやキャラバンといったバンタイプの小型商用車へ荷物を積み込む際に、より楽に積み込めるように開発された、革新的なパレット/貨物ローダーです。

InnoLiftは商用車の荷台に、重い荷物を積み込むと同時にInnoLift自身も荷台へ積み込むことが可能です。そのためInnoLiftは、大型トラックヘリフトで荷物を積み込む際に使用するようなパレットトラックやカート、台車といったものを使用する必要はありません。

(※フォークの構造上、下側がオープンになっているパレットを使用します。)

ですので、運搬に数名を必要とするような医療・事務機器、白物家電等の機器を運搬するのに最適です。

また、InnoLiftのリフト操作は電動モーターのため、女性の方や高齢者といった、力仕事には向かないと思われる方でも簡単に作業を行えます。リフトモーターには12ボルト0.8KWモーターを搭載し、車両のバッテリー充電器とケーブルが付属しています。

INNOLIFTの導入のメリット

女性の方や高齢者といった、力仕事には向かないと思われる方でもOK!

免許なし 女性 高齢

フォークリフト免許不要のため 雇用する人材を選びません

(※安全のため、当社指定の講習会を受講ください。)

リフトの空き待ち 関係なし!

リフトが空くまで ひたすら待つ

INNOLIFTを積んでいけば 現地での待ち時間を大幅短縮

機種別仕様	IS250/800	IM600/800	IL600/1000	IXL500/1250
運搬能力	250kg	600kg	600kg	500kg
重量	175kg	180kg	185kg	190kg
持ち上げ高	800mm	800mm	1000mm	1250mm
積載高	700mm	700mm	900mm	1150mm
全高(格納時)	1080mm	1200mm	1400mm	1700mm
全高(全伸時)	1820mm	1900mm	2290mm	2800mm
全機種共通仕様				
荷重中心	キャスター素材	キャスター寸法	フォーク寸法	作業用通路幅
600mm	ポリウレタン	前輪:75×60mm, 後輪:100×40mm	165×60mm	1810mm
回転半径	動力	リフティングモーター出力	バッテリー容量	充電器
1090mm	バッテリー	0.8kw	12V/33Ah	12V/10Ah

本カタログに掲載している台車、カート類の積載質量、耐荷重は均等静止荷重で算出しております。(メーカーにより多少の誤差が生じます)



1 静音台車  
ハンドル折りたたみ式

品番	テーブル外形サイズ	出荷単位
PLA150-DX	730×490mm	1台

●最大積載質量: 150kg



2 静音台車  
テーブル2段式

品番	テーブル外形サイズ	出荷単位
PLA150-T2	730×490mm	1台

●最大積載質量: 150kg



3 静音台車  
ハンドル折りたたみ式

品番	テーブル外形サイズ	出荷単位
PLA250-DX	825×500mm	1台

●最大積載質量: 250kg



4 静音台車  
ハンドル固定式

品番	テーブル外形サイズ	出荷単位
PLA250	825×500mm	1台

●最大積載質量: 250kg



5 静音台車  
ハンドル折りたたみ式

品番	テーブル外形サイズ	出荷単位
PLA300-DX	910×600mm	1台

●最大積載質量: 300kg



6 静音台車  
ハンドル固定式

品番	テーブル外形サイズ	出荷単位
PLA300	910×600mm	1台

●最大積載質量: 300kg



7 静音台車  
テーブル2段式

品番	テーブル外形サイズ	出荷単位
PLA250-T2	825×500mm	1台

●最大積載質量: 250kg



8 静音台車  
テーブル2段式

品番	テーブル外形サイズ	出荷単位
PLA300-T2	910×600mm	1台

●最大積載質量: 300kg



9 フロアカート 2段タイプ  
4輪自在

品番	出荷単位
1X171P-GF31	1台

●材質: スチール、ポリプロピレン  
●キャスター: φ100ゴム車  
●最大積載質量: 上段80kg、下段100kg



10 フロアカート 2段タイプ  
2輪自在・2輪固定

品番	出荷単位
①1X172P-GF31	1台
②1X171P-GF31 (フットブレーキ付)	1台

●材質: スチール、ポリプロピレン  
●キャスター: φ100ゴム車  
●最大積載質量: 上段80kg、下段100kg

本カタログに掲載している台車、カート類の積載質量、耐荷重は均等静止荷重で算出しております。  
(メーカーにより多少の誤差が生じます)

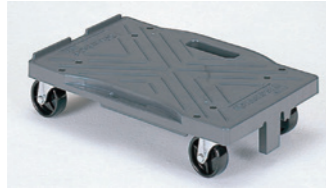

**1 ビールカート ブレーキ無**

規格	サイズ	出荷単位
6911	277×412×H97mm	1台

●4輪自在キャスター φ65ナイロン ●耐荷重:150kg



**2 ビールカート ブレーキ付**

規格	サイズ	出荷単位
6912	277×450×H97mm	1台

●4輪自在キャスター φ65ナイロン ●耐荷重:150kg

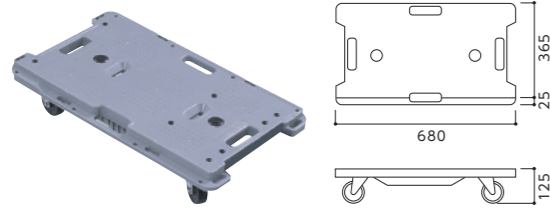

**3 ミニキャリア67 スタндартタイプ**

タイプ	品番	サイズ(mm)	カラー	出荷単位
φ75 ゴム車	①1X251P-GF23	365+25×680×H125	ブルー	1台
	②1X251P-GF31	365+25×680×H125	グレイ	1台
	③1X251P-GF18	365+25×680×H125	レッド	1台
	④1X251P-GF58	365+25×680×H125	グリーン	1台
	⑤1X251P-GF25	365+25×680×H125	ブラック	1台
φ75 ナイロン車	⑥1X251P-GF38	365+25×680×H125	イエロー	1台
	⑦1X252P-GF23	365+25×680×H125	ブルー	1台
	⑧1X252P-GF31	365+25×680×H125	グレイ	1台
	⑨1X252P-GF18	365+25×680×H125	レッド	1台
	⑩1X252P-GF58	365+25×680×H125	グリーン	1台
	⑪1X252P-GF25	365+25×680×H125	ブラック	1台
	⑫1X252P-GF38	365+25×680×H125	イエロー	1台

●材質:ポリプロピレン ●最大積載質量:80kg ●車輪:4輪(自在)

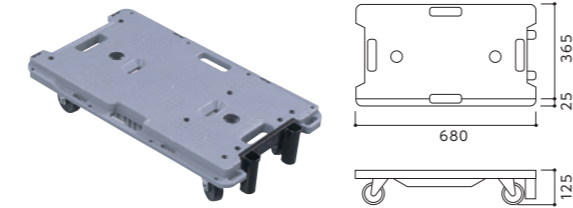

**4 ミニキャリア67 ハンドル取付タイプ**

タイプ	品番	サイズ(mm)	カラー	出荷単位
φ75 ゴム車	①1X256P-GF23	365+25×680×H125	ブルー	1台
	②1X256P-GF31	365+25×680×H125	グレイ	1台
	③1X256P-GF18	365+25×680×H125	レッド	1台
	④1X256P-GF58	365+25×680×H125	グリーン	1台
	⑤1X256P-GF25	365+25×680×H125	ブラック	1台
φ75 ナイロン車	⑥1X256P-GF38	365+25×680×H125	イエロー	1台
	⑦1X257P-GF23	365+25×680×H125	ブルー	1台
	⑧1X257P-GF31	365+25×680×H125	グレイ	1台
	⑨1X257P-GF18	365+25×680×H125	レッド	1台
	⑩1X257P-GF58	365+25×680×H125	グリーン	1台
	⑪1X257P-GF25	365+25×680×H125	ブラック	1台
	⑫1X257P-GF38	365+25×680×H125	イエロー	1台

●材質:ポリプロピレン ●最大積載質量:80kg ●車輪:4輪(自在)

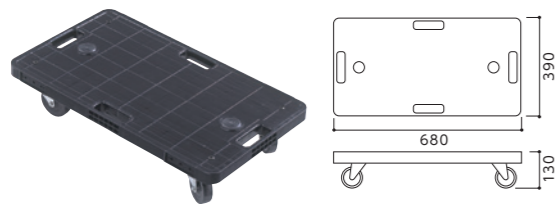

**5 ミニキャリア68 スタндартタイプ**

タイプ	品番	サイズ(mm)	カラー	出荷単位
φ85ゴム車	①1X261P-GF25	390×680×H130	ブラック	1台
φ85ナイロン車	②1X262P-GF25	390×680×H130	ブラック	1台

●材質:ポリプロピレン ●最大積載質量:100kg ●車輪:4輪(自在)

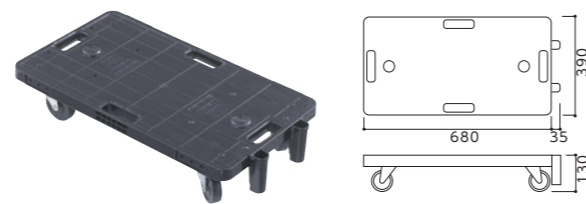

**6 ミニキャリア68 ハンドル取付タイプ**

タイプ	品番	サイズ(mm)	カラー	出荷単位
φ85ゴム車	①1X263P-GF25	390×680×H130	ブラック	1台
φ85ナイロン車	②1X264P-GF25	390×680×H130	ブラック	1台

●材質:ポリプロピレン ●最大積載質量:100kg ●車輪:4輪(自在)



**7 ミニキャリア用オプション**

品番	サイズ(mm)	出荷単位
①ハンドル 1X266P-S04	W365×H749	1本
②ハンドル 1X267P-S04	W365×H739	1本
③キャリアラック 1X268P-ZD77	W780×D540×H1690	1台
④キャリアラック用ハンドルフック 1X234P-ZD72		1個

●材質:①②ステンレス ③スチール・ポリエチレン



**8 エースキャリア**

規格	製作可能内サイズ(mm)	カラー
①エースキャリア	310~780×310~780	ダークグレー
②エースキャリアライト	310~780×310~780	ブラック
③エースキャリアライト	310~780×310~780	ブルー
④エースキャリアライト	310~780×310~780	レッド

●耐荷重:①200kg ②③④150kg 出荷単位:1台



**9 特注サイズドーリー**

規格	出荷単位
①アルミ製	1台
②スチール製	1台
③ステンレス製	1台

本カタログに掲載している台車、カート類の積載質量、耐荷重は均等静止荷重で算出しております。  
(メーカーにより多少の誤差が生じます)



80H4



80H5



90H5



140H8

**1 シプラックカートS**

規格	サイズ(mm)	出荷単位
①80H4S	W342×D876×H835	1台
②80H5S	W342×D876×H835	1台
③90H5S	W342×D876×H935	1台
④90H6S	W342×D876×H935	1台
⑤140H8S	W342×D876×H1465	1台
⑥140H10S	W342×D876×H1465	1台

●材質:ポリエチレン、ステンレス

**2 シプラックカートM**

規格	サイズ(mm)	出荷単位
①80H4M	W392×D876×H835	1台
②80H5M	W392×D876×H835	1台
③90H5M	W392×D876×H935	1台
④90H6M	W392×D876×H935	1台
⑤140H8M	W392×D876×H1465	1台
⑥140H10M	W392×D876×H1465	1台

●材質:ポリエチレン、ステンレス

**3 シプラックカートL**

規格	サイズ(mm)	出荷単位
①80H4L	W439×D876×H835	1台
②80H5L	W439×D876×H835	1台
③90H5L	W439×D876×H935	1台
④90H6L	W439×D876×H935	1台
⑤140H8L	W439×D876×H1465	1台
⑥140H10L	W439×D876×H1465	1台

●材質:ポリエチレン、ステンレス

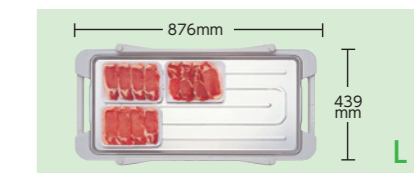
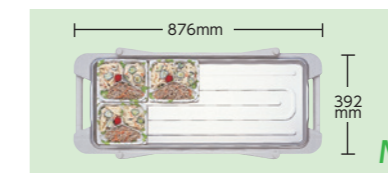

**4 シプラックカート用 ステントレー**

規格	サイズ(mm)	出荷単位
S	W270×D770×H17	1枚

●材質:ステンレス

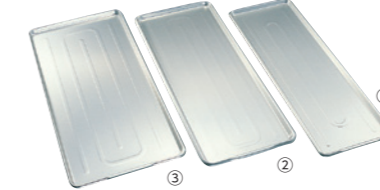

**5 シプラックカート用 アルミトレイ**

規格	サイズ(mm)	出荷単位
①S	W270×D770×H17	1枚
②M	W320×D770×H19	1枚
③L	W365×D770×H20	1枚

●材質:アルミ



**6 シプラックカート用 樹脂トレイ**

規格	サイズ(mm)	出荷単位
①S	W270×D770×H17	1枚
②M	W320×D770×H19	1枚
③L	W365×D770×H20	1枚

●カラー:①②ベージュ(ナチュラル)・ピンク・ホワイト・シルバーグレー  
③ベージュ(ナチュラル)・ホワイト・シルバーグレー

色付スペーサーで部門別に色分けできます

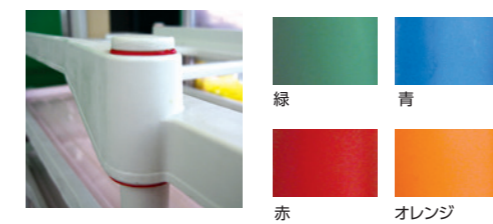

カラー	出荷単位
緑・青・赤・オレンジ	1個

**7 シプラックカート用 スペーサー**



**8 シプラックカート用 ナイロンキャスター**  
(別注対応)

出荷単位:1個

本カタログに掲載している台車、カート類の積載質量、耐荷重は均等静止荷重で算出しております。  
(メーカーにより多少の誤差が生じます)



### 1 カートラック DO-MOVE

規格	サイズ(mm)	耐荷重	出荷単位
①本体(棚枠なし)	W430×D1255	500kg	1台
②棚枠のみ	W400×H1290		1本
③棚板・スチール			1枚
④棚板・ステンレス			1枚

●材質:①天板/PE樹脂、ベース/スチール・メラミン焼付塗装  
 カスター/ゴム ②スチール・粉体塗装  
 ③棚受部/PE樹脂、棚板/スチール・メラミン焼付塗装  
 ④棚受部/PE樹脂、棚板ステンレス

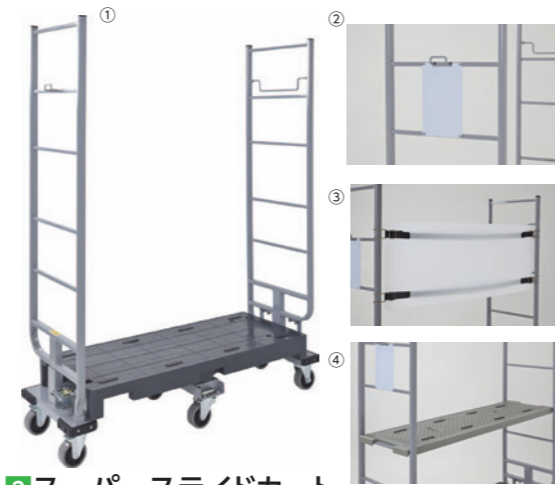

### 2 スーパースライドカート

品番・規格	サイズ(mm)	出荷単位
①本体 SSC-6-2	W1270×D425×H1600	1台
②ホワイトボード	W140×H230	1個
③サイドガード(プラスチックダンボール)	W1095×H400	1個
④樹脂製中間棚		1枚

●標準色:グレー(粉体塗装)  
 ●中央車輪・左右車輪:φ100ウレタン車

本カタログに掲載している台車、カート類の積載質量、耐荷重は均等静止荷重で算出しております。  
(メーカーにより多少の誤差が生じます)



### 1 イージーコンテナ (床板樹脂タイプ)

品番	外寸(mm)	カラー	出荷単位
①NELS-NP1	W800×D600×H1700	グリーン・アイボリー	1台
②NELS-NP2	W850×D600×H1700	グリーン・アイボリー	1台
③NELS-NP3	W850×D650×H1700	グリーン・アイボリー	1台
④NELS-NP4	W950×D800×H1700	グリーン・アイボリー	1台
⑤NELS-NP5	W1100×D800×H1700	グリーン・アイボリー	1台
⑥NELS-NP9	W1000×D600×H1700	グリーン・アイボリー	1台

●耐荷重:12500kg  
 ●カスター:124輪自在(2輪ストッパー付)



### 2 イージーコンテナ (床板スチールタイプ)

品番	外寸(mm)	カラー	出荷単位
①NELS-1-45	W800×D600×H1450	グリーン	1台
②NELS-5-45	W1100×D800×H1450	グリーン	1台
③NELS-1	W800×D600×H1700	グリーン・アイボリー	1台
④NELS-2	W850×D600×H1700	グリーン・アイボリー	1台
⑤NELS-3	W850×D650×H1700	グリーン・アイボリー	1台
⑥NELS-4	W950×D800×H1700	グリーン・アイボリー	1台
⑦NELS-5	W1100×D800×H1700	グリーン・アイボリー	1台
⑧NELS-6	W1000×D800×H1700	グリーン・アイボリー	1台
⑨NELS-7	W1100×D1100×H1700	グリーン・アイボリー	1台

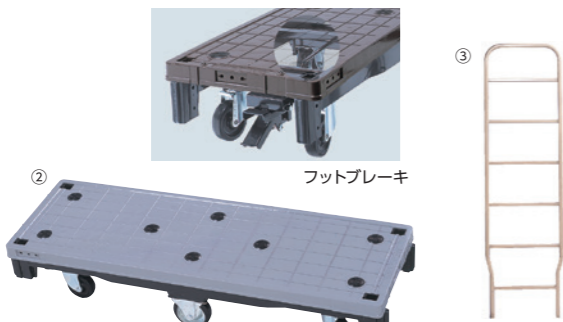

### 3 カートラック フットブレーキ付

品番・規格	サイズ(mm)	カラー	出荷単位
①1X701P-GF27	W425×D1290×H245	ブラウン	1台
②1X701P-GF33	W425×D1290×H245	グレー	1台
③アイボリー枠 1X106P-ZD79	W400×H1275		1本

●材質:①②ポリエチレン・スチール ③スチール  
 ●カスター:自在φ100ゴム車、固定φ125ゴム車  
 ●最大積載質量:500kg



### 4 イージーカート(抜き差し式・棚枠2本付)

品番・規格	外寸(mm)	出荷単位
①HI-6R	W420×D1267×H1500	1台
②中間棚(オプショナル)		1枚

●材質:ベース/塗装、フレーム/メッキ鋼管+塗装  
 ●カスター:4輪自在φ100ゴム車、2輪固定φ125ゴム車  
 ●最大積載質量:500kg



### 3 中間棚 (樹脂製)

品番	サイズ(mm)
①ES-P1	800×600用
②ES-P3	850×650用
③ES-P5	1100×800用

●カラー:グレー  
 ●出荷単位:1枚

### 4 中間棚 (スチール製)

品番	サイズ(mm)
①ES-1	800×600用
②ES-2	850×600用
③ES-3	850×650用
④ES-4	950×800用
⑤ES-5	1100×800用
⑥ES-6	1000×800用
⑦ES-7	1100×1100用
⑧ES-9	1000×600用

●カラー:グリーン・アイボリー  
 ●出荷単位:1枚

### 5 中間棚 (アルミ製)

品番	サイズ(mm)
①ES-A1	800×600用
②ES-A3	850×650用
③ES-A5	1100×800用

●カラー:シルバー  
 ●出荷単位:1枚

### 6 フールカバー

規格
①保冷用折りたたみ一体式
②保冷用固定タイプ

●出荷単位:1枚

### 7 防塵カバー

規格
①透明タイプ
②シートタイプ・グレー

●出荷単位:1枚



### 5 イージーカート(ネスタイングタイプ)

品番・規格	外寸(mm)	出荷単位
①HN-6R	W425×D1285×H1585	1台
②看板(オプショナル)		1個
③中間棚(オプショナル)		1枚

●カスター:4輪自在φ100ゴム車、2輪固定φ125ゴム車  
 ●最大積載質量:300kg ●ペダル式ブレーキ付



### 6 イージーカート用オプション

規格	出荷単位
①保冷シート	1枚
②米用シート	1枚
③荷ごぼれ防止用シート	1枚



### 8 ロールボックスパレット (底板樹脂製)

品番	外寸(mm)	カラー	出荷単位
①MJR-2	W800×D600×H1700	ペーージュ	1台
②MJR-4	W950×D800×H1700	ペーージュ	1台
③MJR-5	W1100×D800×H1700	ペーージュ	1台

●カスター:4輪自在(2輪ストッパー付) ●積載荷重:500kg

### 9 ロールボックスパレット (底板スチールタイプ)

品番	外寸(mm)	カラー	出荷単位
MRC-55	W1100×D800×H1700	ペーージュ	1台

●カスター:4輪自在(2輪ストッパー付) ●積載荷重:500kg



### 10 中間棚

規格	出荷単位
①メッシュ	1枚
②鉄板	1枚

### 11 看板

規格	出荷単位
①黒板	1個
②ホワイトボード	1個

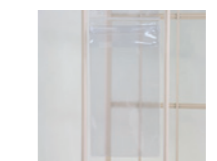

### 12 ビニールポケット

●出荷単位:1個



### 13 ゴムベルト

●出荷単位:1個



### 14 長尺保管用中仕切り

●出荷単位:1個

### 15 防塵カバー

●出荷単位:1枚

### 16 保冷カバー

●出荷単位:1枚

本カタログに掲載している台車、カート類の積載質量、耐荷重は均等静止荷重で算出しております。  
(メーカーにより多少の誤差が生じます)



**1 ロールボックスパレット セキュリティタイプ**

品番	外寸(mm)	出荷単位
MSR-S5	W1100×D800×H1700	1台

- カラー: ベージュ (粉体塗装)
- 積載荷重: 500kg



**2 ロールボックスパレット 上下扉タイプ(上面開き脱着式)**

規格	品番	外寸(mm)	出荷単位
①底板スチールタイプ	MRD-S5	W1100×D800×H1700	1台
②底板樹脂タイプ	MJD-S1	W800×D600×H1700	1台
③底板樹脂タイプ	MJD-S3	W850×D650×H1700	1台
④底板樹脂タイプ	MJD-S5	W1100×D800×H1700	1台

- カラー: ベージュ (粉体塗装)
- 積載荷重: 500kg

本カタログに掲載している台車、カート類の積載質量、耐荷重は均等静止荷重で算出しております。  
(メーカーにより多少の誤差が生じます)



**1 カット台(スタンダードタイプ)**

品番	サイズ(mm)	出荷単位
①1X181P-GF27	W470×D790×H700	1台
②1X182P-GF27	W470×D790+D190×H700	1台
③1X183P-GF27	W470×D790+D100×H700+H200	1台

- キャスター: ①φ100ゴム車(4輪自在) ②③φ100ゴム車(2輪自在・2輪固定)
- 最大積載質量: 上段80kg、下段100kg

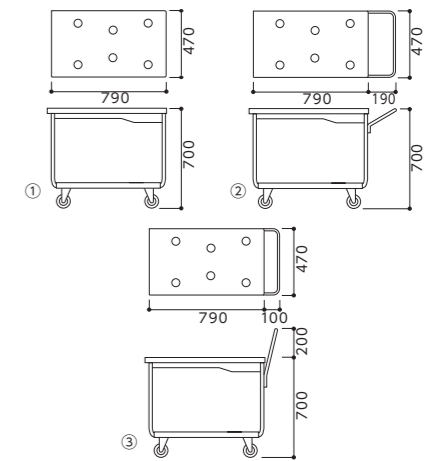

**2 カット台(ウイングタイプ)**

品番	サイズ(mm)	出荷単位
①1X184P-GF27	W480×D900×H700	1台
②1X185P-GF27	W480×D900+D190×H700	1台
③1X186P-GF27	W480×D900+D100×H700+H200	1台

- キャスター: ①φ100ゴム車(4輪自在) ②③φ100ゴム車(2輪自在・2輪固定)
- 最大積載質量: 上段80kg、下段100kg

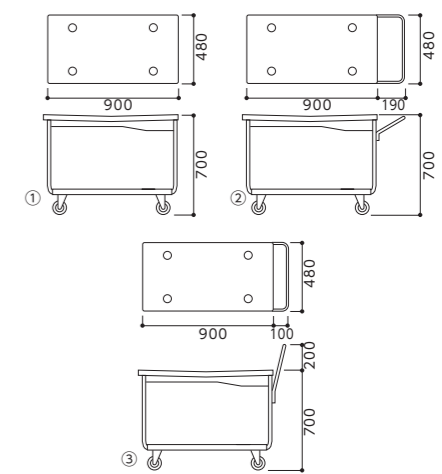

包材を衛生的かつ軽量の台車で現場に搬送



**3 折畳包材カート**

品番・規格	サイズ(mm)	出荷単位
①OHC2-01	W844×D644×H1699	1台
②棚板 OHC-01T	W784×D574×H70	1枚

- カラー: クリームグレー・ブルー・ピンク・イエロー・グリーン
- キャスター: φ100、4輪自在(ストップパー2ヶ所)

廃棄段ボール用の荷崩れ防止扉付き折りたたみカート



**4 段ボールカート**

規格	サイズ(mm)	出荷単位
DBC-01	W900×D600×H1557	1台

- カラー: クリームグレー・ブルー・ピンク・イエロー・グリーン
- キャスター: φ100、4輪自在(ストップパー2ヶ所)

I字型にもL字型にも折りたたみ可能



**5 鶏卵搬送台車**

サイズ(mm)	自重(キャスター含む)	出荷単位
W620×D600×H1550	約49kg	1台

- キャスター: φ100、4輪自在ゴム車輪

棚板が中折れ式で収納時には組み立て時の1/2になります



**6 原卵ラック 標準型4段**

サイズ(mm)	自重	出荷単位
W978×D624×H1672	約69kg	1台

- キャスター: φ150、4輪自在(2輪ストップパー付)ゴム車輪

上段を折りたためば1段台車としても使用できます



**3 トリプルカート 4輪自在**

品番	外寸(mm)	出荷単位
1X161P-GF25	W541×D820+D87×H700+H200	1台

- キャスター: φ100エラストマー車
- 最大積載質量: 上段100kg、下段100kg

**4 トリプルカート 2輪自在・2輪固定**

品番	外寸(mm)	出荷単位
1X162P-GF25	W541×D820+D87×H700+H200	1台

- キャスター: φ100エラストマー車
- 最大積載質量: 上段100kg、下段100kg



**5 ダストカー**

規格・品番	サイズ(mm)	出荷単位
①φ75エラストマー車 1X581P-GF36	W404×D685×H700	1台
②φ75ナイロン車 1X587P-GF36	W404×D685×H700	1台

- 最大積載質量: 50kg



**6 ビッグカー**

品番	サイズ(mm)	出荷単位
①1X591P-GF16	W703×D1034×H913	1台
②1X593P-GF16(排水栓付)	W703×D1034×H913	1台

- キャスター: φ100自在ゴム車、φ125固定ゴム車
- 最大積載質量: 280kg



**7 ビッグカー(排水栓・排水ホース付)**

品番	サイズ(mm)	出荷単位
1X592P-GF16	W703×D1034×H913	1台

- キャスター: φ100自在ゴム車、φ125固定ゴム車
- 最大積載質量: 280kg

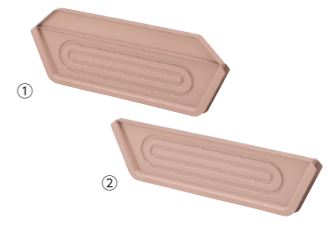

**8 ビッグカー オプション**

規格・品番	出荷単位
①サイドパネル 1X596P-GF16	1枚
②カバー用サイドパネル 1X595P-GF16	1枚

本カタログに掲載している台車、カート類の積載質量、耐荷重は均等静止荷重で算出しております。  
(メーカーにより多少の誤差が生じます)



1 あらいれキャリア

品番・規格	サイズ(mm)
①1X601P-GF36 セット品	W415×D665×H350
②1X603P-GF36 上部パットのみ	
③1X604P-GF36 下部キャリア本体のみ	

●材質: ポリエチレン 出荷単位: 1台  
●キャスター: φ65ナイロン車  
●最大積載質量: 50kg



2 ゴミカート

品番	規格	サイズ(mm)
①GCS-45	シングル 45L用	W344×D344×H597
②GCS-70	シングル 70L用	W384×D454×H659
③GCS-90	シングル 90L用	W452×D486×H700
④GCD-45	ダブル 45L用	W714×D344×H597
⑤GCD-70	ダブル 70L用	W794×D454×H659
⑥GCT-45	トリプル 45L用	W1084×D344×H597
⑦GCT-70	トリプル 70L用	W1204×D454×H659

出荷単位: 1台  
●カラー: クリームグレー・ブルー・ピンク・イエロー・グリーン  
●キャスター: φ50、4輪自在(ストッパー2ヶ所)



3 ホルダー付ゴミカート

品番	規格	サイズ(mm)
①GCSH-45	45L用	W324×D439×H813
②GCSH-70	70L用	W324×D588×H913

出荷単位: 1台  
●カラー: クリームグレー・ブルー・ピンク・イエロー・グリーン  
●キャスター: φ65、4輪自在(ストッパー2ヶ所)



4 ザルカート

品番	サイズ(mm)
ZRC-01	W332×D332×H708

※ザルは付属しません  
出荷単位: 1台  
●カラー: クリームグレー・ブルー・ピンク・イエロー・グリーン  
●キャスター: φ65、4輪自在(ストッパー2ヶ所)



5 小型作業台

品番	規格	サイズ(mm)
①KSD-01A	アジャスター	W600×D450×H800
②KSD-01C	キャスター	W600×D450×H800

出荷単位: 1台  
●カラー: クリームグレー・ブルー・ピンク・イエロー・グリーン  
●キャスター: φ50、4輪自在(ストッパー2ヶ所)



6 開封作業台

品番	サイズ(mm)
OSD-01	W603×D503×H769

出荷単位: 1台  
●カラー: クリームグレー・ブルー・ピンク・イエロー・グリーン  
●キャスター: φ50、4輪自在(ストッパー4ヶ所)



7 チーフデスク

品番	サイズ(mm)
1X575P-ZD71	W465×D600×H1000

●キャスター: φ65 ゴム車 出荷単位: 1台  
●最大積載質量: 60kg



8 ラベルチェッカー

品番	サイズ(mm)
1X576P-ZD71	W465×D600×H1000

●キャスター: φ65 ゴム車 出荷単位: 1台  
●最大積載質量: 40kg



9 ショップデスク 2段タイプ

品番	サイズ(mm)
1X573P-Z269	W450×D600×H950

●キャスター: φ50 ナイロン車 出荷単位: 1台  
●最大積載質量: 30kg

他製品も取扱いがあります。お気軽にお問い合わせください。

## マット

---

イメージグラフィックス	P212～
ゴムチップ塗装	P216～
インドアマット	P220～
アウトドアマット、フロアシート	P222～
スノコ類	P224～
機能性マット	P225～

# イメージグラフィックス

## 看板

溶剤インクジェットプリンターでフルカラー出力したフィルムに紫外線カット機能をもつラミネートフィルムをすることで耐侯性がUPします。

### 店舗看板



サイズ：1000×1000mm  
(ベース板：アルミ複合板3mm、  
インクジェット出力フィルム貼り)



### 案内看板



### 電飾看板



### エレベーター装飾



### 園名看板



サイズ 800×800mm  
(ベース板：アルミ複合板3mm、インクジェット出力フィルム貼り)



同デザインの小さいサイズもあります。  
サイズ：500×500mm  
(ベース板：アルミ複合板3mm、インクジェット出力フィルム貼り)

立入禁止看板  
サイズ 450×450mm  
(ベース板：アルミ複合板3mm、インクジェット出力フィルム貼り)



他製品も取扱いがあります。お気軽にお問い合わせください。

## 車両マーキング



## 懸垂幕・横断幕



### ターポリン



## 屋内外壁面装飾

### ペイントフィルム

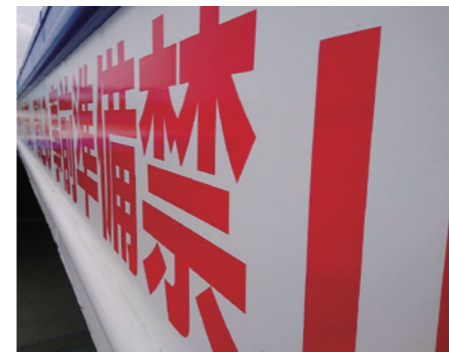

凹凸下地の壁面へ直接施工できるフィルムです。  
塗装より早く簡単な施工を実現し、塗装では困難だった写真表現や  
グラデーションも可能。  
また、看板のような落下の心配がなく安心安全。

防犯カメラ作動中デザイン  
サイズ 400×200mm



他製品も取扱いがあります。お気軽にお問い合わせください。

## フロアグラフィックス

床面の広告や装飾、誘導のための表示等、あらゆる用途でフロアグラフィックスが活用されています。エンボスラミネートをすることによって防滑性、摩耗性がUPします。



サイドウォーク(貼付けタイプ)  
サイズ 600×450mm

フロアマインダー  
(貼付けタイプ)  
サイズ 600×450mm

## アドフロアー/タフメディア

置き敷きタイプなので設置、移動が簡単!! 耐久性: アドフロアー < タフメディア  
フロアディスプレイ、販売促進、安全表示など幅広くお使いいただけます。

アドフロアー(屋内平滑面タイプ) サイズ 600×450mm



タフメディア(屋内平滑面タイプ) サイズ 600×450mm



## ウィンドウ

店舗、車窓のガラス面に貼り付けることで、宣伝効果、目隠し、ガラスの飛散防止、防犯対策に役立ちます。

店舗ウィンドウ



幼保施設ウィンドウ



ワンウェイフィルム サイズ 1000×1000mm

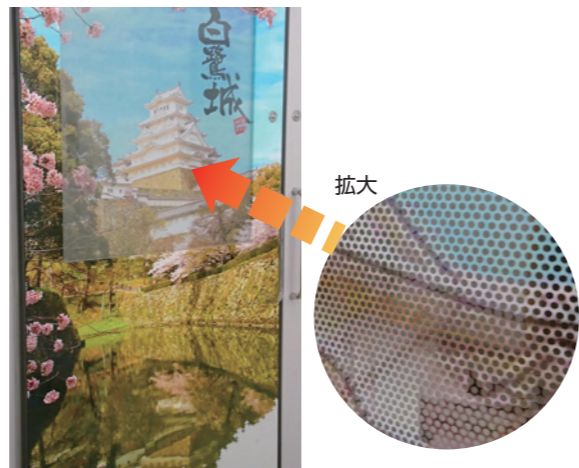

このフィルムはたくさんの小孔があげられており、その穴を通して一方からの視認性を保つことができます。例えば、バスの窓・店舗ウィンドウのガラス面等の外側に貼った場合、外側からはインクジェットに印刷された「イメージ」が見え、内側からはフィルムの小孔を通して外の風景を見ることができるユニークなフィルムです。

他製品も取扱いがあります。お気軽にお問い合わせください。

## ポスター・パネル・各種プレート

イベント用パネル



プレートに出力フィルム貼り



## カuttingシート

単色シートからデザインを切り出して製作する塩ビ製ステッカーです。ロゴマークや社名など、店舗のショーウィンドウやドアに貼ってサインやインフォメーションとしたり、車両装飾など幅広い用途にご利用いただけます。



## UVダイレクト印刷

UVダイレクト印刷は、速乾性のあるUVインクを使用します。そこにUV光(紫外線)を当てることで、インクを強制的に硬化・乾燥させます。  
※屋外で長期(1年以上)ご使用の場合は、長期用メディアプリントをおすすめします。



### 1 イメージグラフィックス

#### ■インクジェット溶剤出力

フィルム名	印刷有効巾(mm)
短期用フィルム	1300
長期用フィルム	1300
フロアマインダー	1200
電飾用フィルム	1200
ワンウェイフィルム	1300
ペイントフィルム(短期)	1200
ペイントフィルム(長期)	1200
アドフロアー(屋内)	1200
タフメディア(屋内)	1300
メッシュターポリン	1300
ターポリン	1300

※屋外での施工は、長期用をおすすめします。

#### ■UVダイレクト出力

印刷 色数/層
カラーのみ/1層
ホワイト/カラー/2層
ホワイト/カラー/ニス/3層

#### ■カuttingシート

用途/色	有効巾(mm)
屋内用/黒/白	450
屋内用/一般カラー	450
屋外用/白/黒	960
屋外用/一般カラー	960

※細かい文字は製作できない場合がございます。

## 施工の流れ



# 1 ゴムチップ舗装

それぞれのシーンに合わせて施工する、オリジナルゴムチップクッション舗装です。透水性に優れ、水に濡れても滑りにくいので屋外施設に最適。ゴムチップのソフトな弾力が、転倒による事故から身を守ります。

学校 幼稚園 保育園  
公園 福祉 公共

保育園の  
グラウンド  
手洗い場

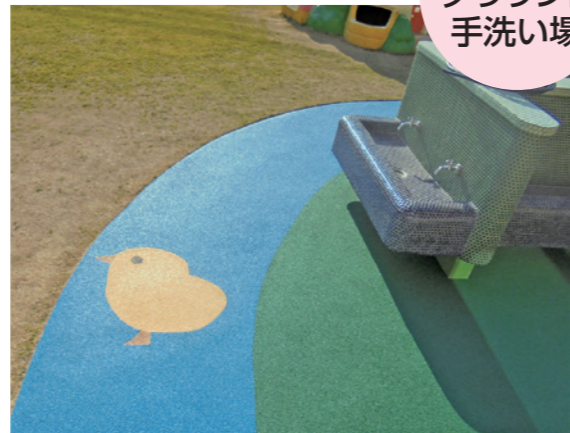

学校や  
公園  
公共施設

規格
① ゴムチップ舗装
② Lステップ
③ コーナーカバー

## 施工手順

<p>下地処理 路盤(コンクリートもしくはアスファルト)にプライマーを塗布する。</p>	<p>敷均し 練り上げたゴムチップを散布し、レベルを調整する。</p>	<p>転圧 熱ローラーによる転圧仕上げ。</p>	<p>仕上 熱コテによる仕上げで完成。</p>	<p>※特注にてマーク入り施工ができます。詳しくはお問い合わせください。</p>
--	---	------------------------------	-----------------------------	--

他製品も取扱いがあります。お気軽にお問い合わせください。

## ゴムチップクッション舗装 施工例

すべりやすいプールの周辺を、かわいく安全に!!



通路を施工することで、園児たちの靴のはきかえがラクラク!



### ゴムチップクッション舗装【広い範囲での舗装例】

立面も可能なので、屋上がみんなの遊び場に変身!



### ゴムチップクッション舗装【部分的な舗装例】

転落事故の多い鉄棒下に施工。

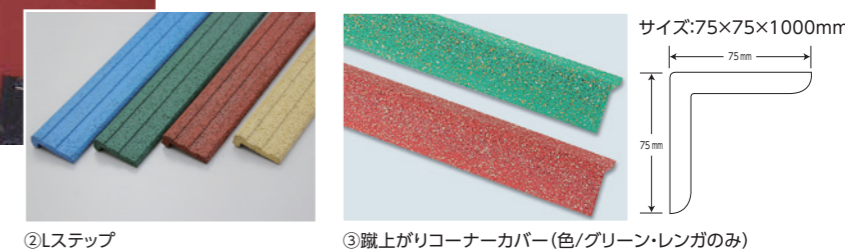
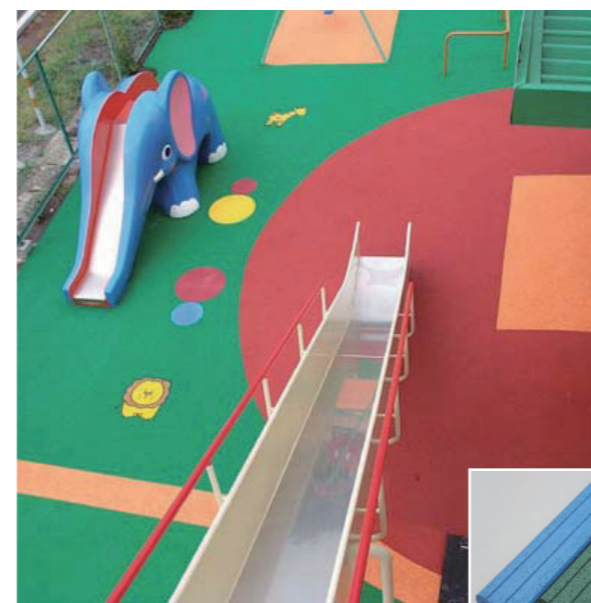
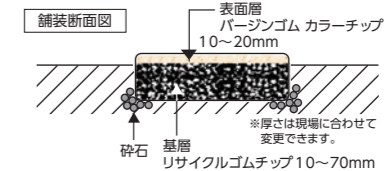

### プレーンカラー バリエーション

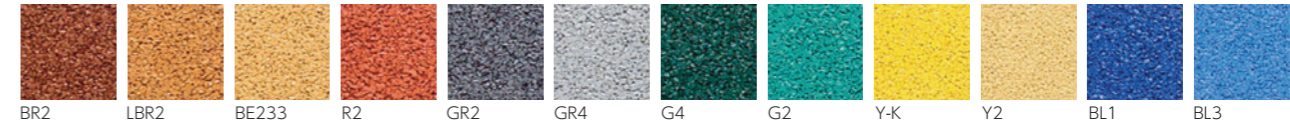

### ミックスカラー バリエーション

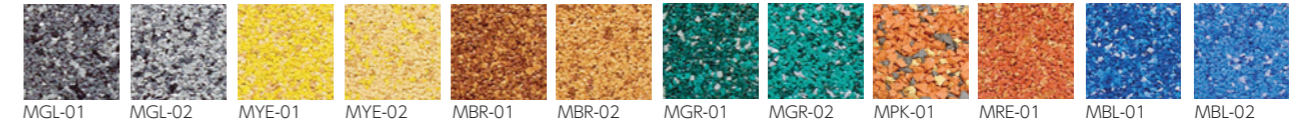

他製品も取扱いがあります。お気軽にお問い合わせください。

**透水化粧蓋**  
**ストーン・コート**

天然砂利を特殊なバインダーで固めた  
高い透水性を持つ構造体を用いています。



**1 ステンレス製 透水化粧蓋**

「透水化粧蓋」は、金属の枠に天然石を敷き詰めた化粧蓋です。従来のグレーチング蓋は鉄製の格子目があり、その隙間から害虫等が入りしりたり、たばこやゴミが捨てられたり側溝・集水桝内の機能を低下させてきました。グレーチング蓋を「透水化粧蓋」に取り替える事で、景観性は勿論のこと、安全性の高いバリアフリー化を実現し、構内を衛生的に保つことが出来ます。



毎日きっちり清掃をしても、排水溝まで手がまわらないのが現状ですが、ゴミは通さず水だけ流れる透水化粧蓋の導入で...

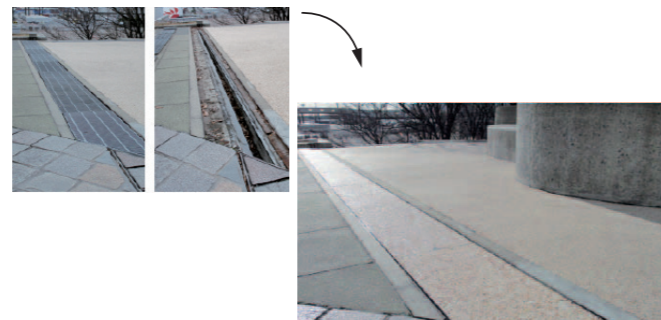
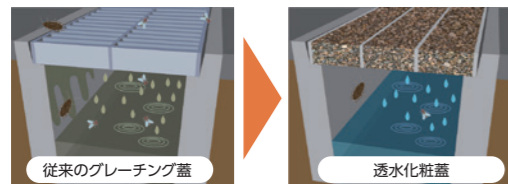

**2 透水・排水性自然石舗装材 ストーン・コート**

天然石の舗装や従来の舗装材は、インターロッキング、アスファルトまたはストーン・コートと同じ様な天然石舗装がありましたが、不陸が生じたり、雨水を透水出来なかったり、石剥がれを起こし見た目が悪かったりと多くの問題を抱えていました。これらの問題を一斉に解決出来るのが「ストーン・コート」です。この舗装は1層、2層の二種類の舗装があり用途に応じて舗装方法を決定します。



**3 透水性・無黄変型 ロックバインダー**

「ロックバインダー」は粘度が低いため、下地となる地盤へも浸透固化します。混ぜた薬液をジョウロで地面に散布するだけなので施工も簡単です。24時間後には歩行も可能になり、砂利と地盤と一緒に固化した後は水も浸透します。固めた砂利の上を掃いても大丈夫。お手入れが簡単・スピーディーで今までの常識を覆します。落ち葉を箒で掃いても、ブロワーで飛ばしても石は動かずに美観を保ちます。



※透水化粧蓋に関しては既設のグレーチングの長さ×幅×厚み・形状(落とし込み・ツバ付) 画像及び使用現場の状況(人のみ・台車通過・重量物通過・フォークリフト通過等)により耐荷重が変わるため確認が必要です。詳しくは、弊社担当までお問い合わせください。

他製品も取扱いがあります。お気軽にお問い合わせください。

**1 エレベーター養生マット**

マグネットタイプで取り外しが簡単な、エレベーター内部を守るパンチカーペット。

- 材質: ポリプロピレン マグネット
- 厚み: 4.5mm
- カラー: グレー以外にも取り揃えております。

- エレベーター内のサイズをお知らせください。別途見積りいたします。



**2 スパイダーマット**

ずれない! すべらない! の安心設計。  
しなやかさと強度を持ち合わせた使い方色々の多才なお役立ちマットです。

- 材質: 芯地/ポリエステルマルチフィラメント 使用樹脂/PVC (ポリ塩化ビニル)
- 重量: 460±20g/m<sup>2</sup>
- カラー: 黒

**スパイダーマットの特長**

- ノンスリップ性  
マット表面の波目パターンがグリップ力を高めています。
- クッション性  
適度な厚みとしなやかさで商品を保護します。
- しなやかさ&高強度  
柔軟な素材によるしなやかさとポリエステルの芯地による強度を併せ持ちます。
- メンテナンス  
簡単な水洗いと乾燥で効果が回復します。

規格	サイズ(mm)	梱包数	出荷単位
シートタイプ	1000×1000	20枚	1枚



玄関マットのズレ防止

他製品も取扱いがあります。お気軽にお問い合わせください。



### 1 マスターマット

ロゴ、イラスト、画像などを使ったオリジナルデザインが1枚から製作可能。従来のマットの機能も兼ね備えた実用性もあるマットです。

- 材質:表面/ナイロン  
裏面/軟質塩化ビニール、合成ゴム (NBR)
- 厚み:約8mm (パイル6mm・ベース2mm (PVC)、1.8mm (NBR))
- 重量:約3.7kg/m<sup>2</sup> (塩ビ)、約2.7kg/m<sup>2</sup> (NBR)
- カラー:基本カラー22色



#### 基本カラー



- 基本カラー22色以内での出力となります。
- 指定色については、原則としてお受けしておりません。
- ※実際の色目は若干異なります。
- ※基本カラー確認用の色見本があります。詳しくはお問い合わせください。

#### 〈塩ビベース仕様〉

規格	サイズ (mm)	出荷単位
①特大	750×900	1枚
②12号	900×1200	1枚
③15号	900×1500	1枚
④18号	900×1800	1枚
⑤別注規格外	1500×3000まで	1枚

#### 〈NBR(ラバー)ベース仕様〉

規格	サイズ (mm)	出荷単位
⑥特大	750×900	1枚
⑦12号	900×1200	1枚
⑧15号	900×1500	1枚
⑨18号	900×1800	1枚
⑩別注規格外	1500×3000まで	1枚

#### 断面図

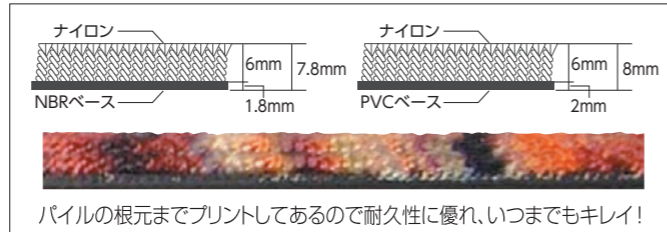

- データ作成費は別途申し受けます。
- 納期は事前お打ち合わせとさせていただきます。
- 別サイズは塩ビベース仕様で150cm×300cm、NBR(ラバー)ベース仕様で150cm×300cmまで製作できます。
- 別サイズで上記サイズ以上の場合はお問い合わせください。
- 最大製作寸法以上及び方形以外の変型加工は別途加工費を申し受けます。
- 塩ビ仕様裏面、ノンスリップ加工・厚粘加工は別途加工費を申し受けます。
- 600×900mm以下のマットは同一価格となります。
- 送料・施工費は別途申し受けます。

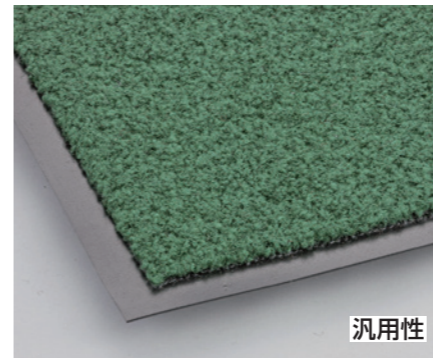

汎用性

### 1 シルビアマット

規格	サイズ (mm)	出荷単位
①大	600×900	1枚
②特大	750×900	1枚
③12号	900×1200	1枚
④18号	900×1800	1枚
⑤30号	1500×1800	1枚
⑥別注	1500巾まで1m <sup>2</sup> あたり	1枚

- 材質:表面/ナイロン  
裏面/軟質塩化ビニール
- 厚み:9mm (パイル長7mm、ベース2mm)
- 重量:約3.4kg/m<sup>2</sup>

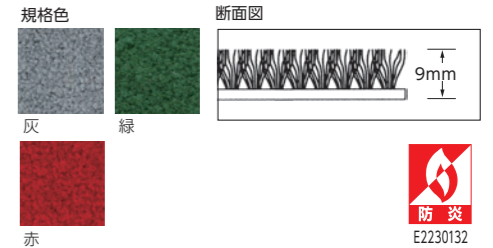

- 別サイズは150cm×10mまで製作できます。
- 変形加工は別途加工費を申し受けます。
- 最大製作サイズ以上の加工は別途お打ち合わせとさせていただきます。
- 裏面/ノンスリップ加工、厚粘加工は別途加工費を申し受けます。
- 送料・施工費は別途申し受けます。

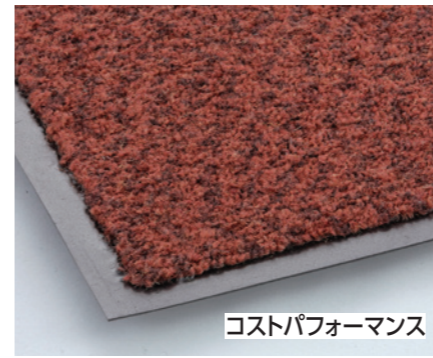

コストパフォーマンス

### 2 ハイシルビアマット

規格	サイズ (mm)	出荷単位
①大	600×900	1枚
②特大	750×900	1枚
③12号	900×1200	1枚
④18号	900×1800	1枚
⑤別注	1500巾まで1m <sup>2</sup> あたり	1枚

- 材質:表面/ナイロン  
裏面/軟質塩化ビニール
- 厚み:10mm (パイル長8mm、ベース2mm)
- 重量:約3.4kg/m<sup>2</sup>

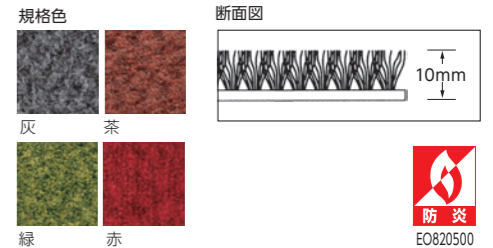

- 別サイズは150cm×10mまで製作できます。
- 変形加工は別途加工費を申し受けます。
- 最大製作サイズ以上の加工は別途お打ち合わせとさせていただきます。
- 裏面/ノンスリップ加工、厚粘加工は別途加工費を申し受けます。
- 送料・施工費は別途申し受けます。

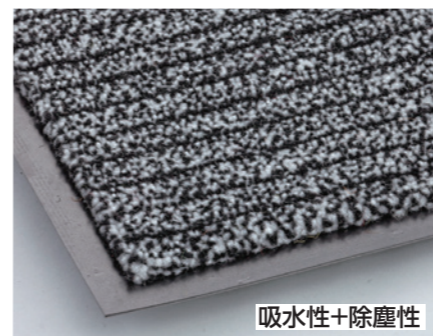

吸水性+除塵性

### 3 ジョールドマット

規格	サイズ (mm)	出荷単位
①大	600×900	1枚
②特大	750×900	1枚
③12号	900×1200	1枚
④18号	900×1800	1枚
⑤30号	1500×1800	1枚
⑥別注	1500巾まで1m <sup>2</sup> あたり	1枚

- 材質:表面/ポリエステル  
裏面/軟質塩化ビニール
- 厚み:約10mm (パイル長8mm、ベース約2mm)
- 重量:約4.5kg/m<sup>2</sup>

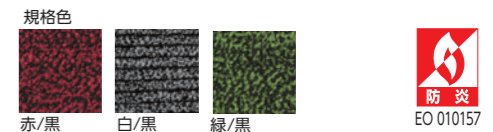

- 別サイズは150cm×10mまで製作できます。
- 別サイズで150cm巾以上、または10m以上の場合はお問い合わせください。
- 変形加工は別途加工費を申し受けます。
- 裏面、ノンスリップ加工、厚粘加工は別途加工費を申し受けます。
- 最大製作寸法以上の加工は別途お打ち合わせとさせていただきます。
- 送料・施工費は別途申し受けます。

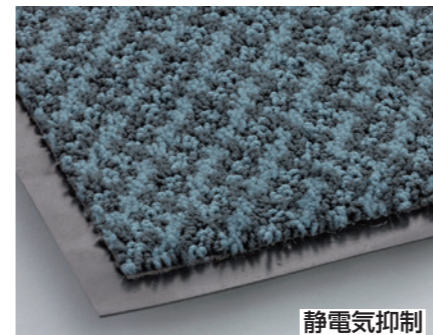

静電気抑制

### 4 テイクマット

規格	サイズ (mm)	出荷単位
①大	600×900	1枚
②特大	750×900	1枚
③12号	900×1200	1枚
④18号	900×1800	1枚
⑤別注	1800巾まで1m <sup>2</sup> あたり	1枚

- 材質:表面/ナイロン・ベルトロン。  
(導電繊維)  
裏面/軟質塩化ビニール
- 厚み:約10mm (パイル長8.5mm、ベース2mm)
- 重量:約3.9kg/m<sup>2</sup>

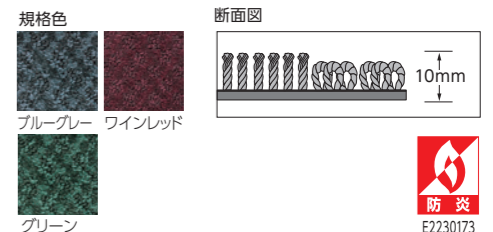

- 別サイズは180cm×10mまで製作できます。
- 別サイズで180cm巾以上、または10m以上の場合はお問い合わせください。
- 変形加工は別途加工費を申し受けます。
- 裏面、ノンスリップ加工、厚粘加工は別途加工費を申し受けます。
- 最大製作寸法以上の加工は別途お打ち合わせとさせていただきます。
- 送料・施工費は別途申し受けます。

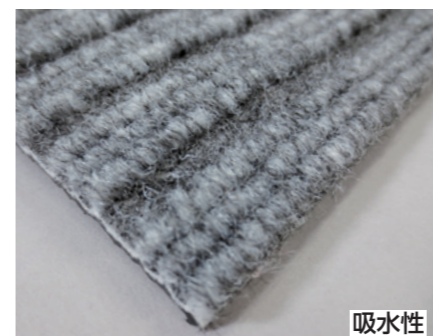

吸水性

### 5 リーチマット

サイズ (mm)	出荷単位
① 910×5m	1巻
② 910×1.2m	1枚
③ 枠付加工	

- 材質:  
表面/ポリエステル、  
PP混ニードルパンチャーカーペット  
裏面/TPEパッキング
- 厚み:10mm
- 保水量:6L/m<sup>2</sup>

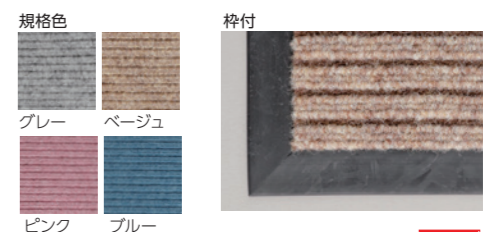

- 送料・施工費は別途申し受けます。



他製品も取扱いがあります。お気軽にお問い合わせください。

他製品も取扱いがあります。お気軽にお問い合わせください。

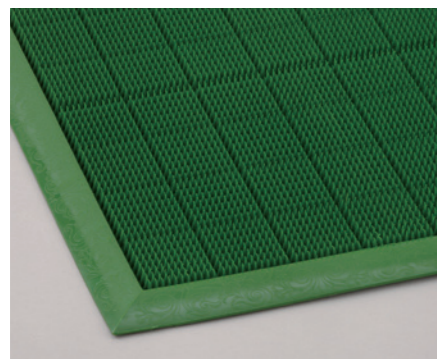

### 1 からくさまット

規格	サイズ(mm)	出荷単位
①小	450×600	1枚
②中	450×730	1枚
③大	600×850	1枚

- 材質: EVA樹脂
- 厚み: 約13mm
- カラー: 緑
- 上記以外の別サイズは製作できません。

断面図

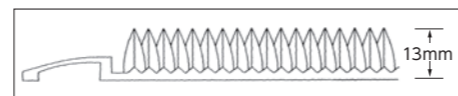

### 2 リリースマット

規格	サイズ(mm)	出荷単位
①小	600×900	1枚
②12号	900×1200	1枚
③18号	900×1800	1枚
④別注(ニューワイドエッジ付)		1枚

- 材質: EVA樹脂
- 厚み: 約16mm
- カラー: 緑
- 送料・施工費は別途申し受けます。

断面図

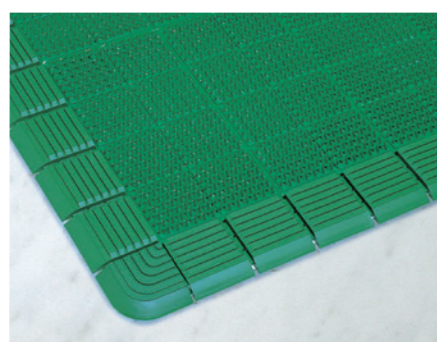

### 3 ロッキーマット

規格	サイズ(mm)	出荷単位
①大	600×900	1枚
②12号	900×1200	1枚
③18号	900×1800	1枚
④別注	1800巾まで1m <sup>2</sup> あたり	1枚

- 材質: EVA樹脂
- 厚み: 約18mm
- 重量: 約5.2kg/m<sup>2</sup>
- ハイワイドエッジ付
- 送料・施工費は別途申し受けます。

規格色

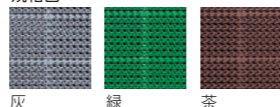

断面図

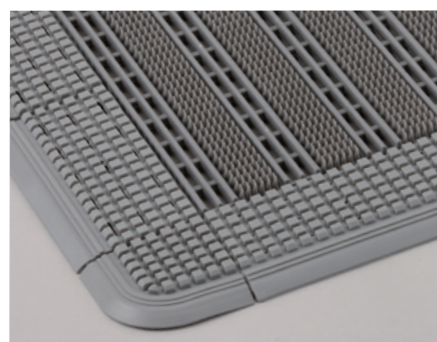
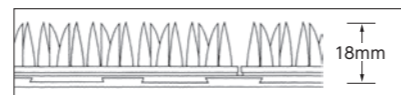

### 4 リバロンマット

規格	サイズ(mm)	出荷単位
①大	600×900	1枚
②12号	900×1200	1枚
③18号	900×1800	1枚
④別注(枠なし)		1枚
⑤別注(ニューワイドエッジ付)		1枚

- 材質: EVA樹脂
- 厚み: 約15mm
- 重量: 約5.2kg/m<sup>2</sup>
- ニューワイドエッジ付
- 送料・施工費は別途申し受けます。

規格色

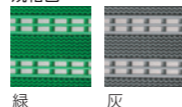

断面図

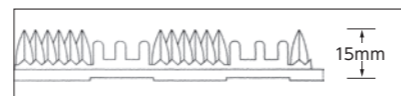

※規格のラインは長手方向になります。  
●送料・施工費は別途申し受けます。

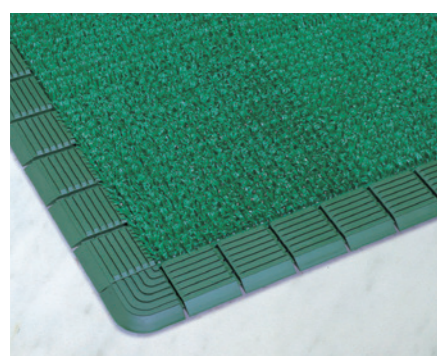

### 5 スクールマット

規格	出荷単位
別注(ハイワイドエッジ付)	1枚

- 材質: EVA樹脂 (老化防止、静電気防止剤配合)
- 厚み: 約22mm
- 重量: 約6kg/m<sup>2</sup>
- ハイワイドエッジ付
- カラー: 緑
- 送料・施工費は別途申し受けます。

断面図

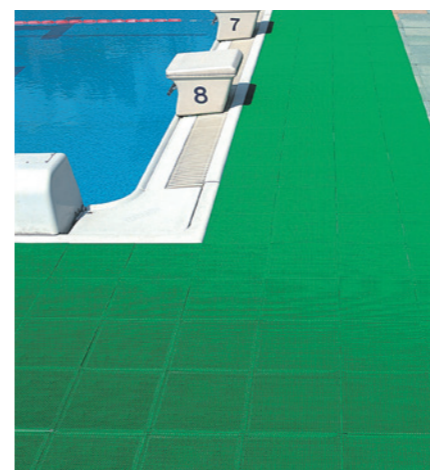
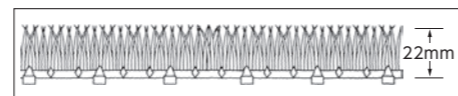

### 1 ジャスティロールスタンダード

規格	サイズ(mm)	出荷単位
①大	600×900	1枚
②特大	750×900	1枚
③12号	900×1200	1枚
④18号	900×1800	1枚
⑤別注	(枠なし)	1枚
⑥高周波枠付加工		

- 材質: 軟質塩化ビニール
- 厚み: 7mm
- 重量: 3.8kg/m<sup>2</sup>

規格色

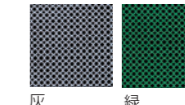

断面図



- 規格品は、4辺高周波エッジ付です。
- ローラーは10cm単位で5m迄対応できます。
- 別注で1辺が120cmを超える場合は別途見積になります。
- ピースサイズの都合上指定サイズより若干大きくなる場合があります。



### 2 パワークッション

規格	サイズ(mm)	出荷単位
①ローラー	巾1000×10m	長さ50cm単位
②ローラー	巾2000×10m	長さ50cm単位

- 材質: 発泡塩化ビニール (芯地ポリエステル)
- 厚み: 約10mm
- 重量: 約6kg/m<sup>2</sup>

規格色

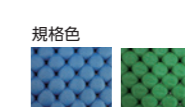

断面図



- ※ローラー状発泡製品のため、製品によって若干の発泡差が生じます。
- 50cm単位でカット出荷できます。
- 送料・施工費は別途申し受けます

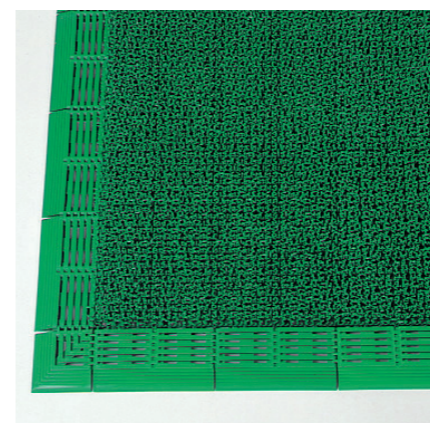

### 3 ニューみどりEX

規格	サイズ(mm)	出荷単位
①ピース	300×300	1枚
②ジョイント枠オス	75×150	1個
③ジョイント枠メス	75×150	1個
④ジョイント枠コーナー	75×75	1個

- 材質: EVA樹脂
- 厚み: 約28mm
- 重量: 約360g/枚
- カラー: 緑

断面図



簡単なジョイント式です

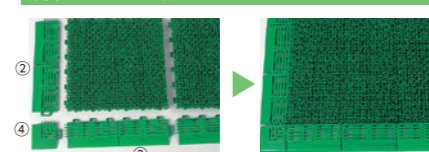

- ニューみどりは専用ふちを使用することで、段差がなく、見た目もスッキリ仕上げられます。
- 1.まず人工芝をジョイント部分が同じ方向になるように並べて下さい。
- 2.となりあったジョイントの凹部に凸部を重ね、上から指で強く押ししてください。
- 3.完成です。
- 送料・施工費は別途申し受けます

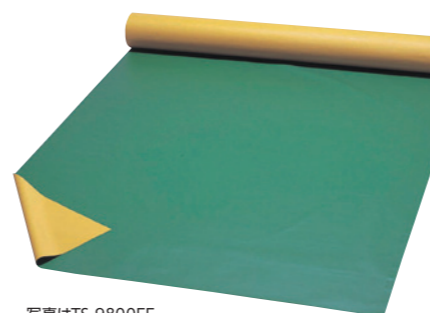

写真はTS-9800EF

### 4 フロアシート

規格	巾(mm)	厚み(mm)	カラー
①TS-9800EF	1370	0.42	ライトグリーン/オレンジ
②TS-300EF	1370	0.42	ライトグリーン
③TS-420EF	1370	0.52	ライトグリーン・ダークグリーン・グレー
④TS-1850EF	1850	0.52	ライトグリーン
⑤TS-9000EF	1370	0.52	ダークグリーン/オレンジ
⑥TS-840EF	1370	0.7	グレー
⑦TS-1000EF	1370	0.8	ダークグリーン・若竹
⑧TS-10000EF	1370	1.0	ライトグリーン・ダークグリーン

- 材質: ポリエステルメッシュに塩ビラミネート
- TS-9800EFとTS-9000EFはツートンとなっています。

規格色

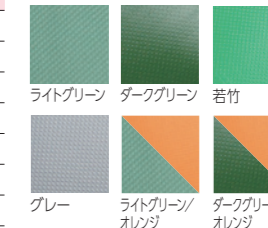

- 1オーダー300m未満の場合、運賃別途申し受けます

- ①②EO 900571
- ③④⑤EO 900589
- ⑥EO 900590
- ⑦EO 020315
- ⑧EO 960501



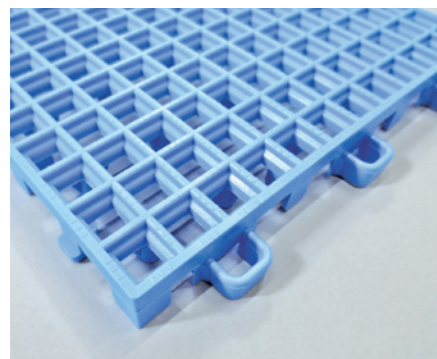

### 1 ピンマーカー

規格	サイズ(mm)	出荷単位
①ピース	150×150	1枚
②専用ジョイント枠 オス	75×150	1個
③専用ジョイント枠 メス	75×150	1個
④専用ジョイント枠 コーナー	75×75	1個

- 材質: EVA樹脂
- 厚み: 約15mm
- 重量: 約82g/枚
- 送料・施工費は別途申し受けます。

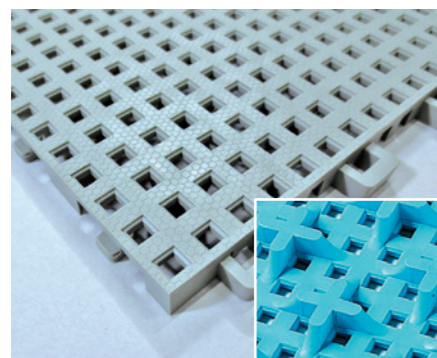
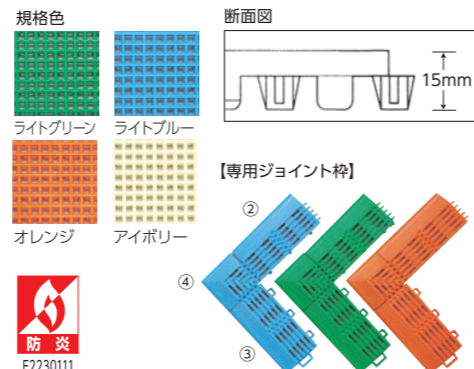

### 2 エキスパート

規格	サイズ(mm)	出荷単位
①ピース	300×300	1枚
②専用ジョイント枠 オス	50×300	1個
③専用ジョイント枠 メス	50×300	1個
④専用ジョイント枠 コーナー	50×50	1個

- 材質: 軟質塩ビ(防カビ剤入り)
- 厚み: 約12mm
- 重量: 約562g/枚
- 送料・施工費は別途申し受けます。

裏面は水はけ重視の構造です

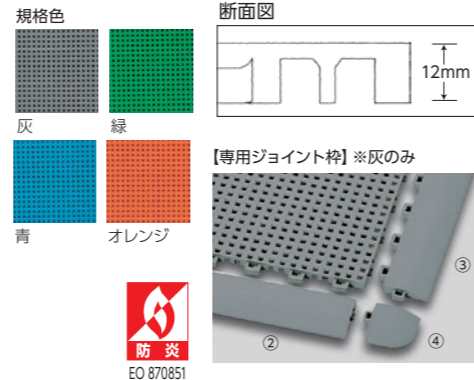

### 3 ラグーンマット

規格	サイズ(mm)	出荷単位
ピース	200×200	1ピース

- 材質: 軟質塩ビ ●厚み: 約9mm ●重量: 約4.1kg/m<sup>2</sup>
- 送料・施工費は別途申し受けます。

柔らかく巻くことができるので、移動しやすくマット下部の掃除が簡単にできます。特殊ジョイント構造により巻き込む際、連結部が外れません。

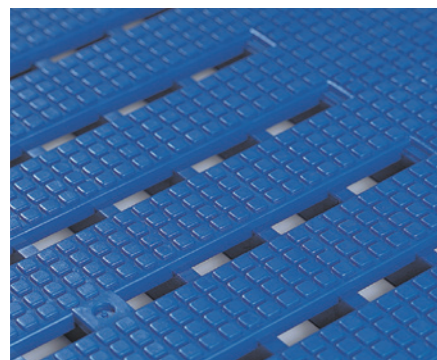
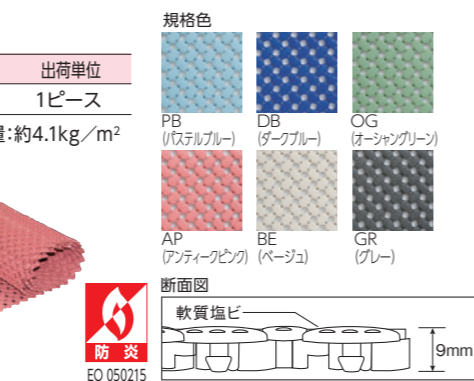

### 4 セレクトスノコ

規格	サイズ(mm)	出荷単位
①ピース	600×600	1枚
②専用ジョイント枠 オス	100×600	1個
③専用ジョイント枠 メス	100×600	1個
④専用ジョイント枠 コーナー	100×100	1個

- 材質: 特殊ポリエチレン樹脂
- 厚み: 約25mm
- 重量: 約2.2kg/枚

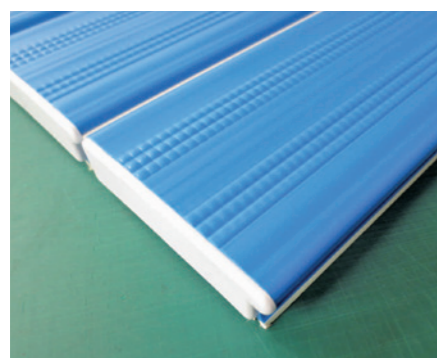
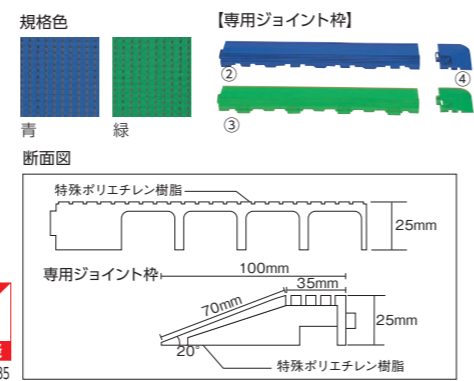

### 5 フラッシュスノコ

規格	サイズ(mm)
本体	600×1800

- 材質: 特殊配合塩ビ(防カビ剤入り)
- 厚み: 約25mm
- 重量: 約8.4kg/m<sup>2</sup>

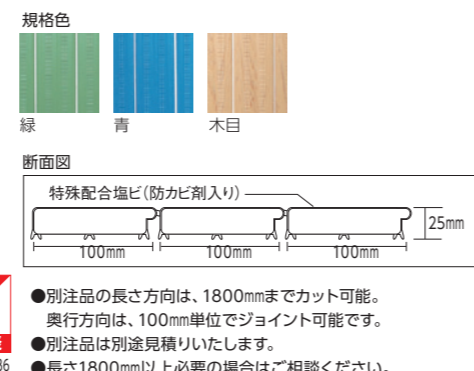

- 別注品の長さ方向は、1800mmまでカット可能。奥行方向は、100mm単位でジョイント可能です。
- 別注品は別途見積りいたします。
- 長さ1800mm以上必要の場合はご相談ください。

他製品も取扱いがあります。お気軽にお問い合わせください。

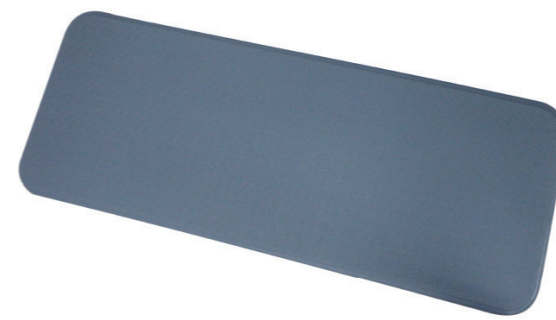

### 1 ソフトレジマット

規格	サイズ(mm)	出荷単位
①大	470×1200	1枚
②中	470×900	1枚

- 材質: PVC
- 厚み: 10mm
- カラー: グレー

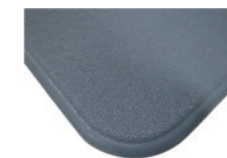

クッション性が優れています!!

こんなところで活躍!!

- 展示会、イベント
- 工場ライン
- レジの足元

クッション性抜群のお手軽マット!!  
足元の疲労と冷えを軽減します。



食品加工工場、厨房・食堂、フライヤーのあるコンビニなどの水周りに最適な全面穴あきマット。

### 2 クリーンスループラス

規格	サイズ(mm)	出荷単位
①	860×1430	1枚
②	600×860	1枚

- 材質: 発泡・抗菌ラバー
- 厚み: 約8mm
- カラー: 黒

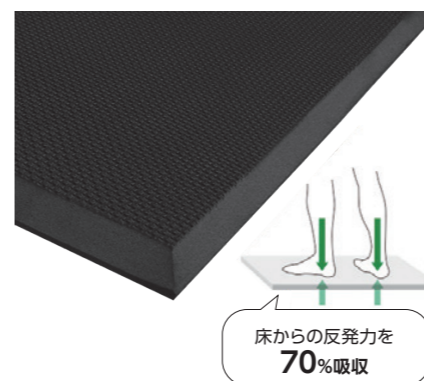

床からの反発力を70%吸収

### 3 疲労軽減

#### オーソペディックマット 穴なし

規格	サイズ(mm)	出荷単位
タカ	① 600×900	1枚
イト	② 760×910	1枚
ブ	③ 900×1500	1枚
タロ	④ 600×22m86cm	1巻
イ	⑤ 910×10m66cm	1巻
ブル	⑥ 910×22m86cm	1巻

- 材質: 発泡合成ゴム
- 厚み: ①~③約17mm ④~⑥約15mm
- カラー: 黒

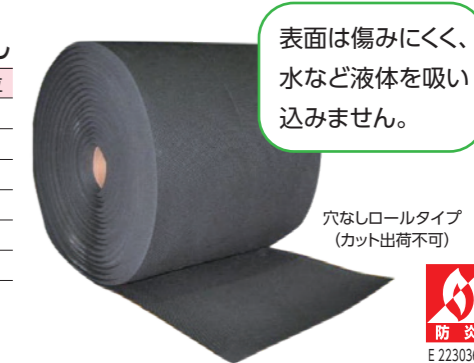

表面は傷みにくく、水など液体を吸い込みません。

穴なしロールタイプ (カット出荷不可)



### 4 ステップマット

規格	サイズ(mm)	出荷単位
①MAT3-0906	600×900	1枚
②MAT3-1209	1200×900	1枚
③MAT6-0906	600×900	1枚
④MAT6-1209	1200×900	1枚
⑤別注	1200×5000まで	

- 材質: ウレタンゲル
- 厚み: ①②3mm ③④6mm

- 現場の状況に合わせて特注サイズの対応も可能です。別途お問い合わせください。

- 水拭きで洗って繰り返し使える靴底用粘着マット!
- 従来の粘着マットを圧倒する除去率!
- 靴底の汚染物質を99.9%除去!(マット上に3回足踏み時)
- 国産の防カビ・抗菌剤を配合し、カビや菌の繁殖を防ぐ!
- 長く使えて維持費も少ないので、低ランニングコスト!



クリーンルームの前後に 100kg以下の軽量台車も使用OK

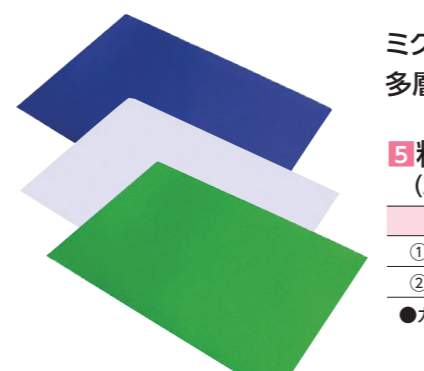

マイクロなチリやホコリも除去。多層マットだからいつでも新しく。

### 5 粘着マットエコノミータイプ (30枚積層×10セット/1ケース)

規格	サイズ(mm)	出荷単位
①BSC-84001	600×900	1ケース
②BSC-84001	600×1200	1ケース

- カラー: 青、白、緑

#### 優れた防塵効果

低密度ポリエチレン製のフィルムに高性能で圧力に強いアクリル系粘着剤をコーティング。マイクロのチリもホコリも逃しません。裏面も高い粘着性があり確実に固定されます。

#### 連番タックが残り枚数をお知らせ

汚れたフィルム一枚一枚を剥がすディスプレイタイプだから、いつでも清潔な環境に。フィルムの角についた1~30までの連番タグでマットの残りの枚数がわかります。

他製品も取扱いがあります。お気軽にお問い合わせください。



特長

- 高いグリップ性能で足元のすべり止めに最適です。
- メッシュ構造で透水性に優れています。
- 厚さ6mmで水溜まりが発生しにくいです。
- 適度な弾力で歩行時の衝撃を和らげます。
- カッター、ハサミで簡単にカット加工することができます。

用途

- すべりやすい場所の対策に。
- 歩行帯の誘導に。

カラーバリエーション



1 安全歩行マット

規格	サイズ(mm)	カラー	規格	サイズ(mm)	カラー	規格	サイズ(mm)	カラー	規格	サイズ(mm)	カラー
①AI-6090GR	600×900	グリーン	⑦AI-9002GR	900×2m	グリーン	⑬AI-1206GR	1200×6m	グリーン	⑲AI-9010GR	900×10m	グリーン
②AI-6090BL	600×900	ブルー	⑧AI-9002BL	900×2m	ブルー	⑭AI-1206BL	1200×6m	ブルー	⑳AI-9010BL	900×10m	ブルー
③AI-6090GY	600×900	グレー	⑨AI-9002GY	900×2m	グレー	⑮AI-1206GY	1200×6m	グレー	㉑AI-9010GY	900×10m	グレー
④AI-6090BK	600×900	ブラック	⑩AI-9002BK	900×2m	ブラック	⑯AI-1206BK	1200×6m	ブラック	㉒AI-9010BK	900×10m	ブラック
⑤AI-6090RE	600×900	レッド	⑪AI-9002RE	900×2m	レッド	⑰AI-1206RE	1200×6m	レッド	㉓AI-9010RE	900×10m	レッド
⑥AI-6090BR	600×900	ブラウン	⑫AI-9002BR	900×2m	ブラウン	⑱AI-1206BR	1200×6m	ブラウン	㉔AI-9010BR	900×10m	ブラウン

●材質:PVC ●重量:①~⑥約1.7kg ⑦~⑫約5.8kg ⑬~⑱約23.8kg ⑲~㉔約29.7kg ●厚み:6mm ●出荷単位:1巻



マットの表面はクッション性が高いコイル層。裏面はすべり止め加工の裏地付きで、表面に落ちた砂や埃などはコイルを通過して下にたまる構造になっています。

特長

- 厚みがありクッション性に優れています。歩行時の衝撃を和らげ、足の負担を軽減します。
- 高いグリップ性能で足元のすべり止めに最適です。
- 裏地付きのため、キャッチした土砂が下に落ちません。
- カッター、ハサミで簡単にカット加工することができます。

用途

- すべりやすい場所の対策に。
- 歩行帯の誘導に。

カラーバリエーション



2 コイル歩行マット

規格	サイズ(mm)	カラー
①KI-1206GR	1200×6m	グリーン
②KI-1206RE	1200×6m	レッド
③KI-1206BR	1200×6m	ブラウン

●材質:PVC ●重量:約27.4kg ●厚み:13mm ●出荷単位:1巻

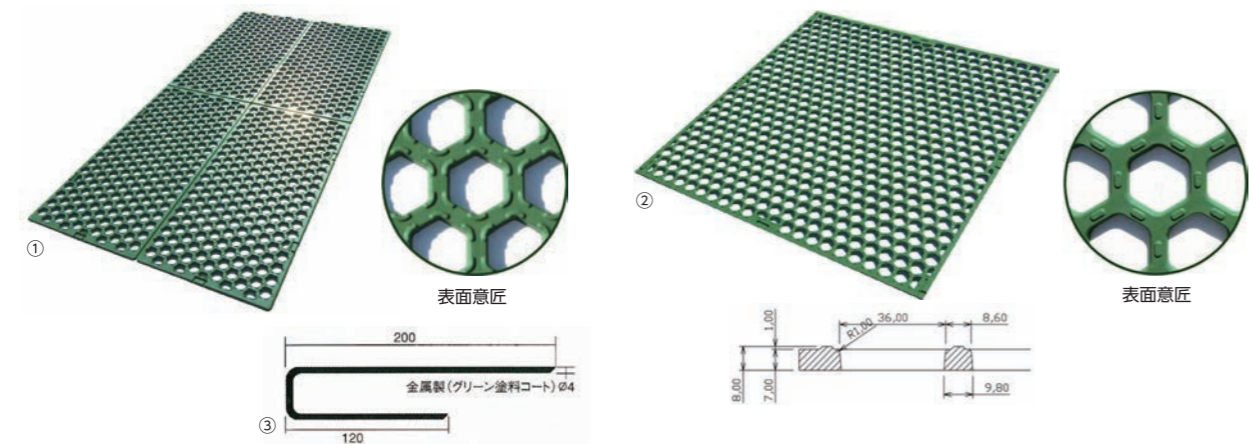
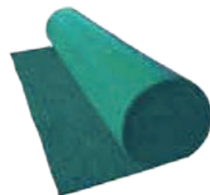

3 グラスマット

規格	サイズ(mm)	重量(kg)	専用釘	出荷単位
①GNタイプ	1000×2000×厚み12	18	12箇所	1枚
②GHSタイプ	1000×1000×厚み8	5	8箇所	1枚
③専用釘	120/200×44(φ4)			1本

●カラー:①②グリーン、ブルー、ブラック ③グリーン ●材質:③金属製(グリーン塗装コート)

カラーバリエーション

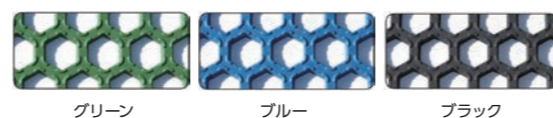

## 清掃資機材

---

ドライバキューム	P228～
床洗浄機	P231～
清掃用ツール	P236～
ポリッシャー、パッド類	P238～
清掃用具	P240～



オフィスビル  
一般建物

極5  
Red & Black



ホテル  
宿泊施設

極HOTEL  
Beige & Brown



1 小型ドライバキューム 極

規格	サイズ(cm)	重量	コード長	出荷単位
①極5	31×32×H32	4.5kg	約12m	1台
②極HOTEL	31×32×H32	4.3kg	約8m	1台
③極用 家具用ノズル				1個
④極用 サイクロンカップ		350g		1個
⑤極用 カーペット用ターボノズルW		648g		1個

- 電源: AC100V 50/60Hz
- 消費電力: 最小/1000W 最大/1200W
- 運転音: 最小/55dB 最大/65dB
- 強・弱無段階パワーセレクト: 最小/10A アンペア 最大/12A
- 集じん容量: 15L (紙バッグ)
- 付属品:  
【極5・極HOTEL 共通】  
フロアノズルN、延長管、ホースアッセンブリー、紙バッグ×3、丸ブラシ  
スキマノズル、断線防止フック、断線防止ゴム紐  
【極5のみ】衝撃吸収バンパー 【極HOTELのみ】紙バッグ用リング

さらに作業を快適にする専用アタッチメント(別売オプション品) 取付対応機種: 極掃除機 (HEPA除く)

③家具用ノズル

机、ソファやクッション、カーテンのお手入れに。対象物に応じて角度が調節できるので作業がスムーズに行えます。



④サイクロンカップ

延長管の間に取り付けることで紙バッグの使用量を軽減。ゴミや埃の回収量も一目でわかります。



集じん容量: 350mL

⑤カーペット用ターボノズルW

通常ノズルより約40%回収力アップ! パイル奥に入り込んだゴミや埃を掻き出し吸い取ります。



サイズ W285×D145×H80mm



他製品も取扱いがあります。お気軽にお問合せください。

HEPAフィルター搭載 排気のキレイなドライバキューム



床に落ちているホコリを  
まき散らさない上部排気を採用

高性能HEPAフィルターを排気口に装備  
微細なゴミ粒子を捕らえて逃がさない、キレイな排気を実現  
排気を真上に出すことで、ホコリの舞い上がりを抑制します

HEPA  
filter

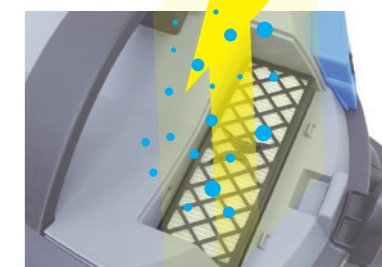

写真はイメージです。

- クリーンルーム・アスベスト除去には対応していません。
- HEPAフィルター(クラスE11※)  
※0.3μmの粒子に対して95%  
粒子捕集率を持つ



大きくて転びにくいキャスター  
部屋間の移動、段差や狭い場所の掃除も  
倒れることなくスムーズに行えます。

1 HEPAフィルター搭載ドライバキューム 極HEPA

サイズ(cm)	重量	コード長	出荷単位
36×40×H42	7.8kg	約12m	1台

- 電源: AC100V 50/60Hz
- 消費電力: 950W
- 集じん容量: 11L
- 付属品:  
フロアノズル、ホースアッセンブリー、アルミ延長管×3、スキマノズル、  
丸ブラシ、フィルター、HEPAフィルター×3、  
合成繊維フィルターバッグ×2、断線防止フック
- 電源コードの断線を防止する2つのツール

断線防止フック + 脱着式電源コード

使用場所一例



介護施設

保育園・幼稚園

工場

3つのフィルターによる  
クリーンな排気設計

合成繊維フィルターバッグ  
従来の紙フィルターの約2倍の集塵力  
吸引力が長持ち、大容量11Lタイプ



HEPAフィルター  
微細なゴミ粒子を捕らえて逃がさない  
キレイな排気を実現。

フィルター  
細かい塵やホコリの舞い上がりを  
防ぎモーターを保護します。

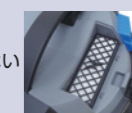

他製品も取扱いがあります。お気軽にお問合せください。

## 回転ブラシが繊維奥からゴミをかき出し吸引



### POINT 1 快適設計! 作業負担を軽減



持ち運びに便利なハンドル



手元スイッチでラクラク操作

### POINT 2 簡単お手入れ! 優れたメンテナンス性



電源コードが脱着式



工具レス、ブラシ交換

### POINT 3 吸引ホースで隅々まで 効果的に掃除



コーナースズル



ハンドノズル

#### 1 アップライトクリーナー FPS-12GE

サイズ(cm)	重量	コード長	出荷単位
31×34×H121.5	8.4kg	約10m	1台

- 電源: AC100V 50/60Hz
- 消費電力: 1150W
- 集じん容量: 5.5L
- 付属品:  
2mサクションホース・サクションパイプ・ローラーブラシ標準  
コーナースズル・ハンドノズル・合成繊維フィルターバッグ5枚  
モーター保護フィルター・排気フィルター・延長コード(10m)
- 別売品: 排気HEPAフィルター



90°傾斜可能  
フラットな状態まで倒せ  
狭い隙間も清掃可能。



ブラシ高さ調整  
カーペットの毛足長さに  
合わせて5段階調整ができます。

合成繊維  
フィルターバッグ  
紙製のペーパー  
フィルターバッグに比べ  
約2倍(当社比)の集塵量

約5.5L



#### 安全設計! 故障や衝撃から守る



断線防止フック

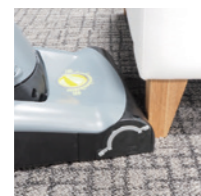

衝撃吸収バンパー



ホースコネクター

## 除塵×水拭き

同時に清掃できる“床用ハイブリッド掃除機”

これからは1台で! 幅広い床材、汚れに対応



フローリング



カーペット



石器タイル



クッションフロア



フロアタイル

※作業工程が  
**1/2**に  
※比較作業  
掃除機・モップ/ホウキ・モップ  
/ダスタークロス・モップ  
作業の場合

従来の床清掃は、掃除機やダスターでゴミやホコリを除去した後にモップなどで水拭きと2工程が通常ですが、イーライトクリーナーは1工程で除塵と水拭きが行えるため、作業時間と労力が大幅に削減できます。

#### E-LIGHT CLEANER

作業のしやすさを徹底追及



#### 1台で日々の清掃を楽に



軽く押すだけ!!  
スイスイ前へ進む自走式



長時間の作業も疲れ  
ない

角度が自由自在で  
円滑な操作が可能



力要らずで扱いやすい



什器下など狭い箇所の作業も  
スムーズなコンパクト設計

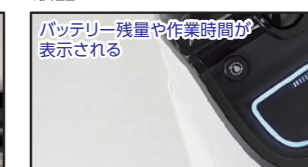

動作状況が一目で分かる  
液晶パネル

使用場所(一例)

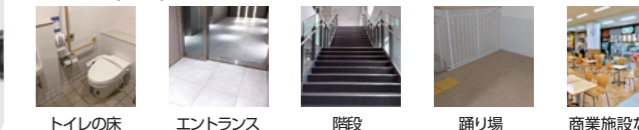

#### 1 床用ハイブリッド掃除機 イーライトクリーナー

サイズ(cm)	重量	出荷単位
本体/27.5×26.5×H114 充電台/30×32×H18	本体のみ/約4.1kg 充電台/約0.88kg	1台

- バッテリー: リチウムイオンバッテリー/25.55V 4000mAh
- 連続運転時間: ECOモード/約50分 MAXモード/約35分 ●充電時間: 約4~5時間
- ACアダプター: 入力/AC100-240V 50/60Hz コードの長さ/約1.5m
- 回転ブラシ: 550~600/RPM ●洗淨幅: 約230mm
- 清水タンク容量: 680ml ●汚水タンク容量: 550ml

標準付属品



# こんなに楽でいいの？ 床洗浄の

# 負担を劇的に減らせる2つのマシン。

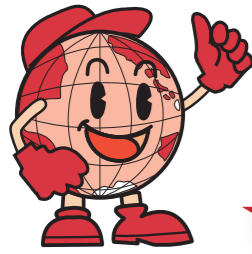

シーン01 水が流せるウェット厨房・店舗前など



シーン02 水が流せないドライ厨房・加工場・レストランホール・オフィスなど



未経験でも扱える  
簡単ポリッシャー

12インチ オービタルポリッシャー ジャンピー  
**JUMPY**



これ1台あれば  
すべてが完結

小型自動床洗浄機 イートレール

**E-TOLERE**



- 横ブレなし
- 軽量コンパクト
- 洗剤ボトル付

「10人力!？」の洗浄能力を発揮!

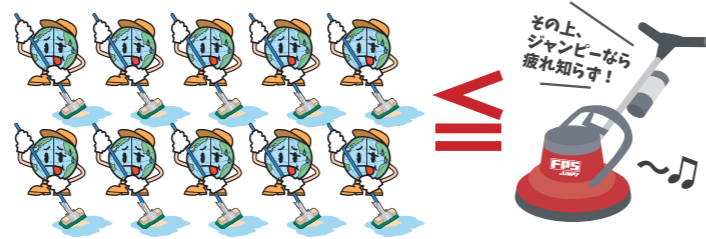

省エネながら確かな洗浄力。秘密はオービタル振動!

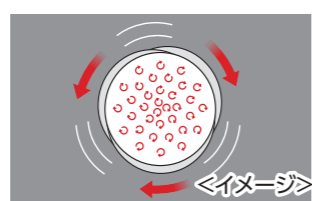

1 オービタルポリッシャー ジャンピー

サイズ(cm)	重量	コード長	出荷単位
31.5×31×H111	13kg	7.5m	1台

- 電源:AC100V
- 消費電力:290W
- 運転音:63.5dB
- パッドサイズ:12インチ(13インチ取り付け可)
- 振動数:1450回/分
- 付属品:パッド台
- ※パッドは別売品



- コードレス
- ツインブラシ
- 洗浄幅430mm

その作業、ぜんぶイートレールがやります!

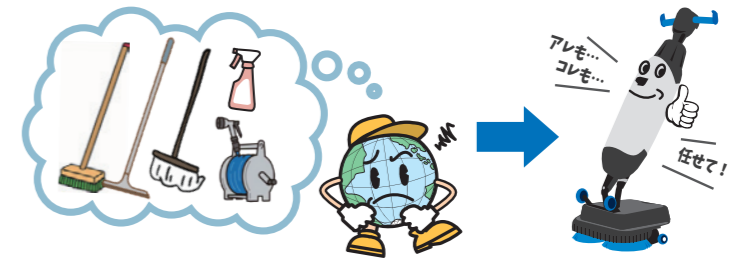

スリム&コンパクトボディ...なのに、パワフル床洗浄!!

稼働時間最大90分の  
バッテリー式!

急速充電 約3時間で  
充電OK!



1 小型自動床洗浄機 イートレール

サイズ(cm)	重量	出荷単位
52.5×38×H115.5	18.5kg(バッテリー含む)	1台

- バッテリータイプ:リチウムイオン
- 電圧/容量:36V/8000mAh
- 運転音:65~73dB
- ブラシサイズ:8.5インチ×2
- ブラシ回転数:最大350回/分
- タンク容量:洗剤タンク/2.5L 汚水タンク/4L
- 付属品:洗浄ブラシ×2

エンボス床、防滑床などでもパワフル洗浄が可能な強力仕様「イートレール・パワー」もご用意しております。



分かりやすい操作パネルで直感的に扱える!

機能ごとに配置されたボタンで誰でも簡単操作を実現しました。



収納スペースのお悩み解消  
こんな隙間にもスッキリ!

イートレールなら、こんなに省スペース。使いたい時にサッと取り出せるサイズです。

# 時短・スピードアップ プロも満足の高パワー

高速回転 約400回転/分  
×  
高トルク



ランチャープロカバー(別売品)装着イメージ

誰でも使える!  
簡単、手軽にプロの仕上がり

- コンパクトコードレス
- 安定した作業と腕への負担を軽減するサポートハンドル
- 稼働時間約80分
- ポリッシャーが届きにくい狭い箇所  
手作業では落ちにくい頑固な汚れに

(使用場所一例)

- 隅・壁際 階段 廊下・踊り場 トイレ お風呂場  
カーペット 厨房 バックヤード 小規模店舗



2<sup>STAND&HANDY</sup> way  
ハンドルの脱着で簡単チェンジ!



**1 小型コードレスポリッシャー ランチャー・プロ**

サイズ(cm)	重量	出荷単位
全長110~138、幅13	3kg(伸縮ハンドル・バッテリー含む)	1台

●バッテリー: ニッケル水素バッテリー ●バッテリー電圧/容量: 9.6V/3.0Ah  
●回転数: 約400回転/分 ●稼働時間: 約80分  
●充電時間: 約60分 ●使用パッドサイズ: 7インチ  
●付属品: 専用ナイロンブラシ黒(ハードタイプ)・伸縮ハンドル  
サポートハンドル・バッテリーカバー・バッテリー・充電器

- 別売オプション品
- 2 ランチャープロ スターターセット**  
●飛散防止 ランチャープロカバー×1個  
●パッド7インチ×3種(赤パッド・青パッド マイクロファイバーパッドN各1枚)  
●梱包数: 1セット  
※単品販売もおこなっております。
  - 3 ランチャープロ専用  
ナイロンブラシ白  
(ソフトタイプ)**
  - 4 ランチャープロ専用  
7インチパッド台**

## 食品工場の粉と水の問題を解決! 粉→水、水→粉 自由自在に同時吸引。フィルター交換不要

- 2m $\mu$ の微粉塵を99.9%捕集!  
高性能プラスチックフィルター  
1本ずつ簡単に分解洗浄可能
- ゴミが見える透明タンク
- 様々な用途に使える
  - ・食品工場の床清掃(粉など)と洗浄水の同時吸引
  - ・小麦粉、上新粉、抹茶粉、黄粉の微粉の吸引
  - ・廃油の吸引やレトルトや污泥(浄化槽)の吸引

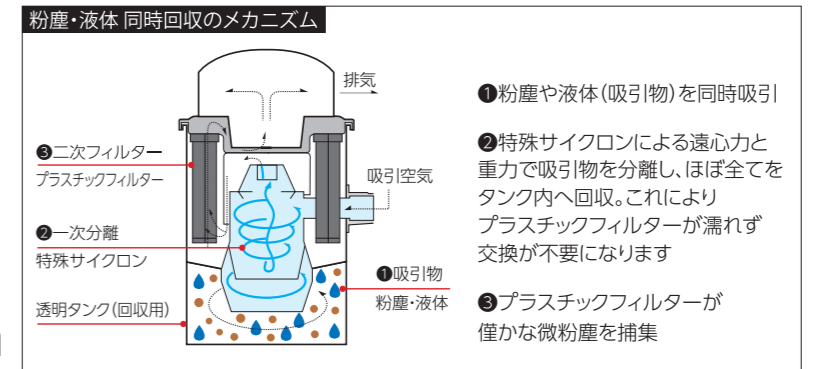

- オールステンレス
- HEPAフィルター搭載可能
- HACCP対応



粉・水 同時吸引!  
動画でチェック  
粉塵・液体を同時吸引

**1 乾湿両用バキューム  
トランスファー** (乾式&湿式)

品番	サイズ(cm)	重量	出荷単位
JX-6005	約44.5×46.5×H82	21kg	1台

●電源: 単相100・200V ●出力: 1.1KW  
●風量(最大): 3.0m<sup>3</sup>/min  
●吸引圧力(最大): 31.4kPa(320mmHg)  
●吸入仕事率: 422W ●タンク容量: 14L  
●騒音値: 77dB  
●付属品: マスターノズル・ラバーバンパー・TDホース・  
ブラシツール・スキーツール・スキマノズル・  
延長管×2・曲がり管

## 粉はおまかせ!! 自動チリ落とし機能付き! 目詰まりを気にせず連続作業

- 高性能樹脂フィルター
  - 高効率モーター採用!  
従来機種に比べ真空度50%アップ
  - 自動チリ落とし機能で吸引力を持続
- 吸引時に目詰まりが発生すると自動的に逆洗機能が作動。フィルターに付着した粉塵を吹き飛ばし、落とします



粉塵特化

- オールステンレス
- 高性能モーター
- HACCP対応

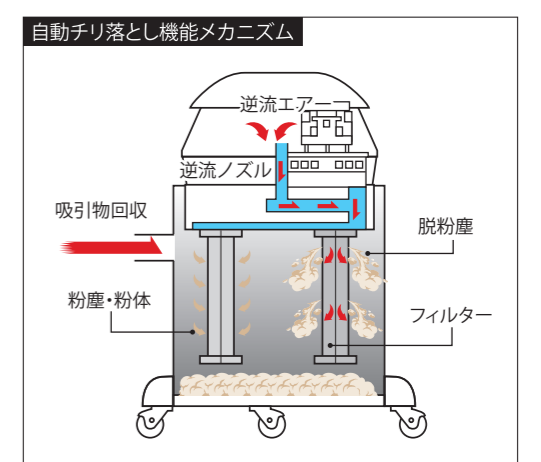

**2 粉塵用バキューム  
ハイパワークリーナー** (乾式)

品番	サイズ(cm)	重量	出荷単位
AS-25SK	約51.4×51.4×H66	20kg	1台

●電源: 単相100V 50/60Hz ●出力: 1.1KW  
●風量※: 2.9m<sup>3</sup>/min ●真空度※: 32kPa  
●コード長: 10m  
●フィルター本数: 6本(超高分子量ポリエチレン)  
●タンク容量: 50L(SUS304)  
●付属品: 床ブラシ・ホース・延長管セット・丸ブラシ・  
クレパスツール  
※風量、真空度はモーター単体性能です。

温風・送風1台二役。梅雨時、冬場の空気よどみを解消

車や現場での移動に便利な軽量コンパクト設計。階段、トイレなど狭いエリアでの乾燥作業に最適です。



1 ヒーター付きブロワーPlus

サイズ(cm)	重量	電源コード長さ	出荷単位
26×34.5×H30	4.6kg	約2.4m	1台

- 電源: AC100V 50/60Hz
- 消費電力: 1200W (本体: 100W / ヒーター部: 1100W)
- 風量: 最大510m³/h
- 風量調整機能搭載 ●自動運転停止機能 ※ヒーター部
- サーモスタット内蔵

ハンディクリーナをスマートに収納

マキタ BOSCH 日立工機 リョービ などほとんどのメーカーのハンディクリーナーが取り付け可能です。



※取り付けイメージ。ダストカート、清掃カートは別売です。



商品紹介

アタッチメントを使用して壁面への取り付けも可能

ハンディクリーナー  
収納ホルダー用  
アタッチメント  
※清掃カート用のみ  
対応

2 充電式ハンディクリーナー収納ホルダー  
清掃カート用(黒)

本体サイズ(cm)	本体重量	出荷単位
120×95×H530	550g	1個

3 充電式ハンディクリーナー収納ホルダー  
ダストカート用(白)

本体サイズ(cm)	本体重量	出荷単位
120×95×H680	870g	1個

- 調整金具付き
- 対応カート: テラモト/BMダストカート 山崎産業/コンドルダストカートなど

濃密泡が汚れを強力洗浄。作業時間と労力を軽減  
密着性の高い泡が壁・天井などの垂直面にも洗剤を定着



4 蓄圧式発砲器 フォーミングプレイヤーN

サイズ(cm)	重量	タンク容量	出荷単位
18.6×18.6×H39.5	1.2kg	5L	1個

- 付属品: ノズルチップ赤・白各1個、パッキンセット、肩掛けストラップ
- ※洗剤の種類によっては、十分に発泡しない場合があります。
- ※泡立ちが悪い場合は、洗剤の濃度を高くしてください。※洗剤成分の入ったカビ取り剤も使用できます。
- ※使用後はタンク、ノズル部分を水洗いしてください。水洗いしないで放置すると劣化する恐れがあります。

広い場所での水中のゴミを素早く処理  
一度に大量のゴミをすくえる深型形状、  
最大3.5mの便利な3段伸縮式



5 落ち葉すくいネット

サイズ(cm)	重量	出荷単位
1.4m(短縮時)~3.5m(伸長時)内径3cm 網: 縦32×横50×深さ30	1.3kg (網: 425g、ハンドル: 875g)	1個

もふっと繊維+短冊不織布がホコリを絡めとって離さない

ハンディタイプ

什器や小物の間、パソコン周りなど、いつでもサッと手軽に便利



① ハンディホルダー×1本



伸縮タイプ

高い所やすきまの奥、什器の脚周などの、お掃除しにくい場所もしっかりフィット



ヘッド  
角度調整  
可能

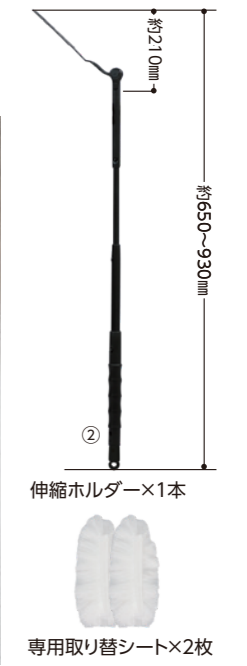

1 もふっと吸着ダストワイパー

規格	サイズ(セット時・cm)	重量(セット時)	出荷単位
①ハンディタイプ	12×31×7.5	約31g	1パック
②伸縮タイプ	12×5×65~93	約108g	1パック
③取り替えシート(10枚入)			1袋

- 材質: ①ホルダー/PP、シート/不織布(PET・PP)
- ②ホルダー/ABS・PP、シート/不織布(PET・PP)
- 薬液成分: 流動パラフィン
- 内容: ①ハンディホルダー 1本・専用取り替えシート 5枚
- ②伸縮ホルダー 1本・専用取り替えシート 2枚

高品質でリーズナブルな万能クロス

極細繊維が汚をしっかり掻き取る



天然素材で吸水力抜群



2 FPSマイクロダスター

サイズ(cm)	入数	出荷単位
38×38	12枚/袋	1袋

- カラー: ブルー・イエロー・ピンク・グリーン  
ホワイト



3 吸水スポンジクロスII

サイズ(cm)	入数	出荷単位
20×29	5枚/袋	1袋

- カラー: ブルー・イエロー・ピンク・グリーン

水だけで汚れを落とす!  
カット不要の万能スポンジ

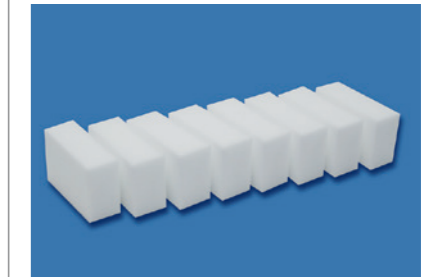

4 メラミンスポンジ(8個入)

サイズ(cm)	入数	出荷単位
7×4×11	8個/袋	1袋



### 1 18インチポリッシャー MA-8

規格	重量	コード長	回転数	出荷単位
①ハイパワー型	17kg	10m	170~200rpm	1台
②ハイパワー型 階段用	18kg	10m	170~200rpm	1台

●電圧:100V ●電流:4.2/3.9A ●周波数:50/60Hz  
 ●消費電力:300W ●洗浄幅:24cm ●ツメ数:3ツメのみ  
 ●ハンドル:スイッチ センタースイッチ/角度調整 3段階ペダル式  
 ●使用プレート・ブラシ・パッドサイズ適合  
 プレート:8インチ用 ブラシ:8インチ パッド台、パッド:9インチ  
 ※プレート、ブラシ、パッド台、パッドは別売りです。



### 2 12インチポリッシャー MA-12

規格	重量	コード長	回転数	出荷単位
①普通速	27kg	12m	160~190rpm	1台
②高速(200)	27kg	12m	200~240rpm	1台
③超高速(300)	31kg	20m	250~300rpm	1台

●電圧:100V 電流:①12/10A②14/13A③13/12A  
 ●周波数:50/60Hz ●消費電力:①②1,050W③1,200W  
 ●洗浄幅:34cm ●ツメ数:4ツメ ※3ツメに変更可能  
 ●ハンドル:スイッチ センタースイッチ  
 角度調整 ①②3段階ペダル式③フリーハンドルレバー式  
 ●使用プレート・ブラシ・パッドサイズ適合  
 プレート:12インチ用 ブラシ:12インチ パッド台、パッド:13インチ  
 ※プレート、ブラシ、パッド台、パッドは別売りです。



### 3 14インチポリッシャー MA-14

規格	重量	コード長	回転数	出荷単位
①普通速	37kg	20m	160~190rpm	1台
②高速(200)	38kg	20m	200~240rpm	1台
③超高速(300)	38kg	20m	270~330rpm	1台

●電圧:100V 電流:①13/12A②14/13A③15/14A  
 ●周波数:50/60Hz ●消費電力:①1,200W②③1,300W  
 ●洗浄幅:40cm ●ツメ数:4ツメ ※3ツメに変更可能  
 ●ハンドル:スイッチ レバースイッチ(デッドマン)  
 角度調整 ①②3段階ペダル式③フリーハンドルレバー式  
 ●使用プレート・ブラシ・パッドサイズ適合  
 プレート:14インチ用 ブラシ:14インチ パッド台、パッド:15インチ  
 ※プレート、ブラシ、パッド台、パッドは別売りです。



### 4 カーペットポリッシャー MA-12/MA-14

規格	重量	コード長	回転数	出荷単位
①MA-12 ジュウタン	30kg	20m	160~190rpm	1台
②MA-14 ジュウタン	36.5kg	20m	160~190rpm	1台

●電圧:100V ●電流:①11.8A②14/13A ●周波数:50/60Hz  
 ●消費電力:①950W②1,300W ●洗浄幅:①34cm②40cm  
 ●ツメ数:3ツメ ※4ツメに変更可能  
 ●ハンドル:スイッチ レバースイッチ(デッドマン)  
 角度調整 フリーハンドルレバー式  
 ●使用プレート・ブラシ・パッドサイズ適合  
 プレート:①12インチ用②14インチ用 ブラシ:①12インチ②14インチ  
 パッド台、パッド:①13インチ②15インチ  
 ※プレート、ブラシ、パッド台、パッドは別売りです。



### 1 ドライビングアッセンブリー (木台付き)

規格	出荷単位
①9インチ	1個
②13インチ	1個
③15インチ	1個
④18インチ	1個
⑤20インチ	1個

●プレートは別売となります



### 2 プロフィットパッド台

規格	出荷単位
①13インチ	1個
②15インチ	1個

●プレートは別売となります

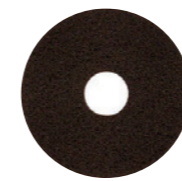
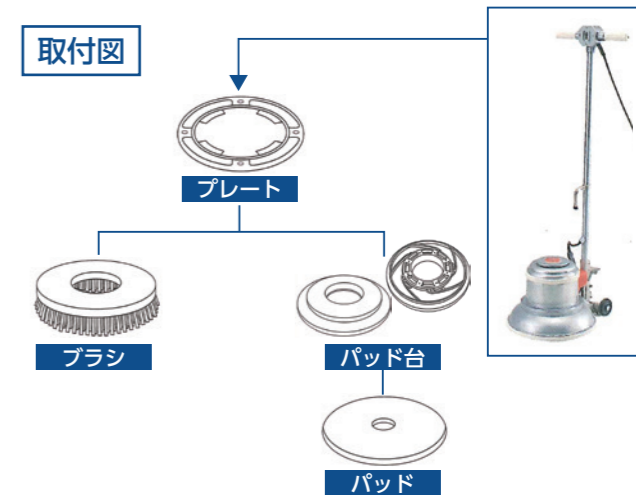

### 3 ハイプロパッド

規格	入数	出荷単位
①9インチ	5枚	1ケース
②13インチ	5枚	1ケース
③15インチ	5枚	1ケース
④17インチ	5枚	1ケース
⑤18インチ	5枚	1ケース
⑥20インチ	5枚	1ケース

●カラー:黒

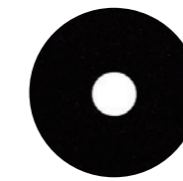

### 4 ブラックストリッピングパッド

規格	入数	出荷単位
①9インチ	5枚	1ケース
②13インチ	5枚	1ケース
③15インチ	5枚	1ケース
④17インチ	5枚	1ケース
⑤18インチ	5枚	1ケース
⑥20インチ	5枚	1ケース

●カラー:黒



### 5 ブラウンストリッパーパッド

規格	入数	出荷単位
①9インチ	5枚	1ケース
②13インチ	5枚	1ケース
③15インチ	5枚	1ケース
④17インチ	5枚	1ケース
⑤18インチ	5枚	1ケース
⑥20インチ	5枚	1ケース

●カラー:茶

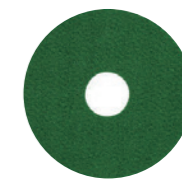

### 6 グリーンスクラビングパッド

規格	入数	出荷単位
①9インチ	5枚	1ケース
②13インチ	5枚	1ケース
③15インチ	5枚	1ケース
④17インチ	5枚	1ケース
⑤18インチ	5枚	1ケース
⑥20インチ	5枚	1ケース

●カラー:緑

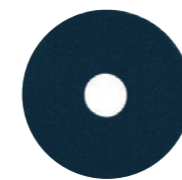

### 7 ブルークリーナーパッド

規格	入数	出荷単位
①9インチ	5枚	1ケース
②13インチ	5枚	1ケース
③15インチ	5枚	1ケース
④17インチ	5枚	1ケース
⑤18インチ	5枚	1ケース
⑥20インチ	5枚	1ケース

●カラー:青



### 8 レッドバッファーパッド

規格	入数	出荷単位
①9インチ	5枚	1ケース
②13インチ	5枚	1ケース
③15インチ	5枚	1ケース
④17インチ	5枚	1ケース
⑤18インチ	5枚	1ケース
⑥20インチ	5枚	1ケース

●カラー:赤



### 9 ホワイトスーパーポリッシュパッド

規格	入数	出荷単位
①9インチ	5枚	1ケース
②13インチ	5枚	1ケース
③15インチ	5枚	1ケース
④17インチ	5枚	1ケース
⑤18インチ	5枚	1ケース
⑥20インチ	5枚	1ケース

●カラー:白

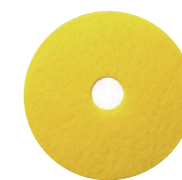

### 10 イエローオートスクラバーパッド

規格	入数	出荷単位
①9インチ	5枚	1ケース
②13インチ	5枚	1ケース
③15インチ	5枚	1ケース
④17インチ	5枚	1ケース
⑤18インチ	5枚	1ケース
⑥20インチ	5枚	1ケース

●カラー:レモンイエロー



### 5 ポリッシャー用プレート

規格	出荷単位
①8インチ用3ツメ	1個
②12インチ用3ツメ	1個
③12インチ用4ツメ	1個
④14インチ用3ツメ	1個
⑤14インチ用4ツメ	1個



### 6 ポリッシャー用シダブラシ

規格	出荷単位
①8インチ	1個
②12インチ	1個
③14インチ	1個

●プレートは別売となります



### 7 ポリッシャー用ナイロンブラシ

規格	出荷単位
①8インチ	1個
②12インチ	1個
③14インチ	1個

●プレートは別売となります



### 8 ポリッシャー用ワイヤーブラシ

規格	出荷単位
①8インチ	1個
②12インチ	1個
③14インチ	1個

●プレートは別売となります

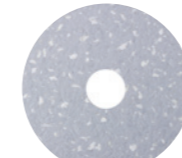

### 11 セラミック洗浄用高圧縮メラミンパッド

規格	入数	出荷単位
①13インチ	5枚	1ケース
②15インチ	5枚	1ケース
③17インチ	5枚	1ケース
④20インチ	5枚	1ケース



### 12 カーペット用マジックパッド ループタイプ

規格	入数	出荷単位
①8インチ	6枚	1ケース
②9インチ	6枚	1ケース
③13インチ	6枚	1ケース
④15インチ	6枚	1ケース

●両面使用

#### パッドサイズ

9インチ	φ230mm
10インチ	φ255mm
11インチ	φ280mm
12インチ	φ305mm
13インチ	φ330mm
14インチ	φ355mm
15インチ	φ380mm
16インチ	φ406mm
17インチ	φ432mm
18インチ	φ455mm
19インチ	φ483mm
20インチ	φ510mm

#### パッド用途

パッド用途	作業内容
ハイプロ	剥離作業用
ブラックストリッピング	剥離作業用
ブラウンストリッパー	剥離作業用
グリーンスクラビング	洗浄作業用
ブルークリーナー	洗浄作業用
レッドバッファー	表面洗浄作業用
ホワイトスーパーポリッシュ	つや出し、表面洗浄
イエローオートスクラバー	自動床洗浄機用



**1 クレンリネスハンドル**  
(ニューグラスファイバー128cm)

品番	カラー	出荷単位
①HFR-400P-1	青	1本
②HFR-400P-2	赤	1本
③HFR-400P-3	黄	1本
④HFR-400P-4	緑	1本
⑤HFR-400P-5	白	1本

●ハンドル径:2.2cm  
●材質:ガラス繊維コーティング樹脂



**2 クレンリネスハンドル**  
(ニューグラスファイバー143cm)

品番	カラー	出荷単位
①HFR-500P-1	青	1本
②HFR-500P-2	赤	1本
③HFR-500P-3	黄	1本
④HFR-500P-4	緑	1本
⑤HFR-500P-5	白	1本

●ハンドル径:2.2cm  
●材質:ガラス繊維コーティング樹脂

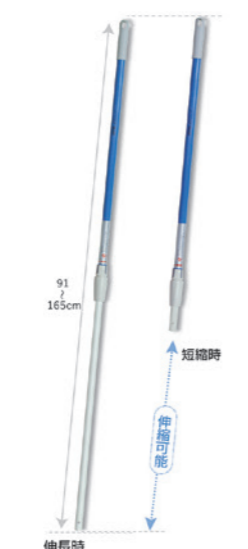

**3 クレンリネスハンドル**  
(グラスファイバー伸縮)

品番	カラー	出荷単位
①HSG-2000-1	青	1本
②HSG-2000-2	赤	1本
③HSG-2000-3	黄	1本
④HSG-2000-4	緑	1本
⑤HSG-2000-5	白	1本

●ハンドル径:外パイプ径2.5cm/内パイプ径2.2cm  
●材質:ガラス繊維、コーティング樹脂

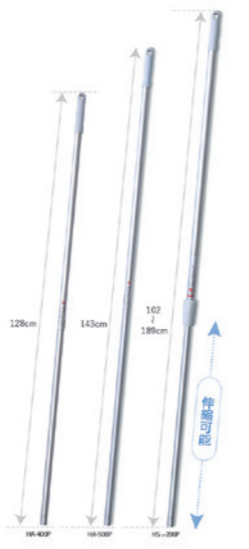

**4 クレンリネスハンドル**  
(アルミ128cm/143cm伸縮)

品番	規格	出荷単位
①HA-400P	128cm	1本
②HA-500P	143cm	1本
③HSA-200P	伸縮	1本

●材質:アルミ

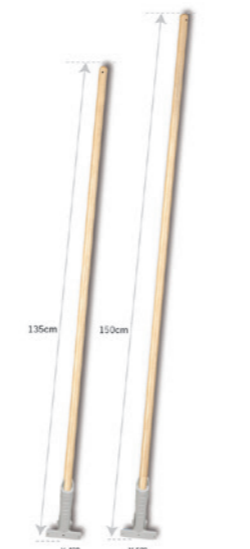

**5 クレンリネスハンドル**  
(天然木135cm/150cm)

品番	規格	出荷単位
①H-400	135cm	1本
②H-500	150cm	1本

●材質:木  
●クリップ(H-CS)付属

**はさむだけで簡単着脱できるツール**



ステンレスを使用しているのでサビに強く、高耐久性

**6 クリップ**

品番	サイズ(cm)	出荷単位
H-CS	W9×H15.5	1個

●材質:PP樹脂、ステンレス



クリップを使用することで、ブラシやモップ替糸などのアタッチメントとハンドルの着脱が簡単にできます。握るだけで口が開き、挟んで固定します。

**コンパクトなスタンダードのデッキブラシ**



製品特長  
■酸やアルカリに強く、耐薬品性に優れています  
■耐摩耗性に優れた毛で汚れを落とします

**7 スプラッシュ・デッキブラシ (固定式)**

品番	サイズ(cm)	出荷単位
B-600	W18×D5.5×H7	1個

●材質:ヘッド部 PP樹脂  
ブラシ 耐熱PET



**8 クレンリネスドライヤー/ドライヤースペアーゴム**  
35cmタイプ

品番	カラー	出荷単位	品番	カラー	出荷単位	品番	カラー	出荷単位
①D-35-1	青	1個	⑦D-45-1	青	1個	⑬D-55-1	青	1個
②D-35-2	赤	1個	⑧D-45-2	赤	1個	⑭D-55-2	赤	1個
③D-35-3	黄	1個	⑨D-45-3	黄	1個	⑮D-55-3	黄	1個
④D-35-4	緑	1個	⑩D-45-4	緑	1個	⑯D-55-4	緑	1個
⑤D-35-5	白	1個	⑪D-45-5	白	1個	⑰D-55-5	白	1個
⑥スペアーゴムSD-35	1本		⑫スペアーゴムSD-45	1本		⑱スペアーゴムSD-55	1本	

●材質:①~⑤、⑦~⑩、⑬~⑰ABS樹脂、合成ゴム ⑥⑫⑱合成ゴム



**9 ヨリクロモップ替糸**  
8寸(23cm)

品番	カラー	入数	出荷単位
①MSS-8300-1	青	20枚	1ケース
②MSS-8300-2	赤	20枚	1ケース
③MSS-8300-3	黄	20枚	1ケース
④MSS-8300-4	緑	20枚	1ケース
⑤MSS-8300-5	白	20枚	1ケース

●サイズ:W23×H21cm  
●糸重量:200g  
●材質:プラスチック部/PP樹脂  
糸/混合糸60%、マイクロファイバー40%



**10 ヨリクロモップ替糸**  
6寸(17cm)

品番	カラー	入数	出荷単位
①MSS-6200-1	青	10枚	1ケース
②MSS-6200-2	赤	10枚	1ケース
③MSS-6200-3	黄	10枚	1ケース
④MSS-6200-4	緑	10枚	1ケース
⑤MSS-6200-5	白	10枚	1ケース

●サイズ:W17×H30cm  
●糸重量:240g  
●材質:プラスチック部/PP樹脂  
糸/混合糸60%、マイクロファイバー40%



**1 プロテック ブルロン TF-N/TF**

規格	品番	出荷単位
①TF-N(伸縮柄)	C228-000N-MB	1本
②TF	C228-000U-MB	1本
③スペア	C228-000N-SP	1個

●カラー:ダークブルー、グレー、ブラック  
●材質:ハンドル/アルミパイプ  
甲・コム/PP毛/PP・再生PET・馬毛・除電材  
●全長:①約66~102.5②100cm  
●毛の長さ:約4cm ●幅:約23cm

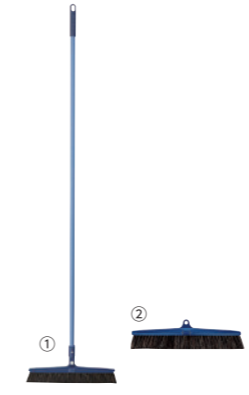

**3 コンドル 自由箒C**

品番	出荷単位
①C270-000U-MB	1本
②C270-000U-SP(スペア)	1個

●材質:ハンドル/スチールパイプ  
甲/PP毛/PP・再生PET・馬毛・除電材  
●全長:135cm  
●毛の長さ:約4cm ●幅:約32cm

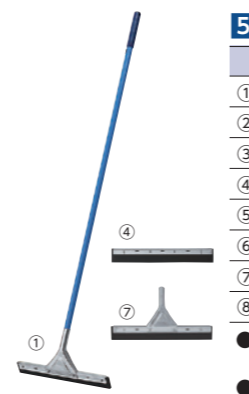

**5 コンドル ドライワイパー**

規格	品番	出荷単位
①40cm	WI543-040U-MB	1本
②45cm	WI543-045U-MB	1本
③60cm	WI543-060U-MB	1本
④平金具付スペア40用	WI543-040U-FS	1個
⑤平金具付スペア45用	WI543-045U-FS	1個
⑥平金具付スペア60用	WI543-060U-FS	1個
⑦柄入り金具付スペアSP40	WI543-040U-ES	1個
⑧柄入り金具付スペアSP45	WI543-045U-ES	1個

●材質:ハンドル/スチールパイプ、ヘッド/スチールクロメートメッキ ゴム/合成ゴム ●全長:140cm  
●重量:①約720g②約750g③約870g

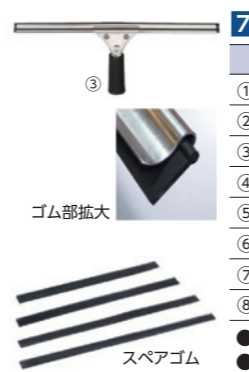

**7 ステンプロワイパー**

規格	品番	重量(約)	出荷単位
①30cm	CL-509-130-0	216g	1個
②35cm	CL-509-135-0	229g	1個
③40cm	CL-509-140-0	247g	1個
④45cm	CL-509-145-0	265g	1個
⑤スペアゴム30cm	CL-509-330-0	25g	1本
⑥スペアゴム35cm	CL-509-335-0	29g	1本
⑦スペアゴム40cm	CL-509-340-0	33g	1本
⑧スペアゴム45cm	CL-509-345-0	39g	1本

●材質:フレーム/ステンレス、グリップ/TPE樹脂、先ゴム/合成ゴム  
●裏のレバーを手前に引くとヘッドが外れます



**2 プロテック ブンチリ NTJ**

品番	サイズ(cm)	出荷単位
DS779-000X-MB	28.5×16×H87	1個

●カラー:ダークブルー、グレー、ブラック、レッド  
●材質:ハンドル/アルミパイプ  
ボディ/再生PP  
フレーム/アルミニウム グリップ/PP  
先ゴム/PP・熱可塑性エラストマー  
●重量:約800g

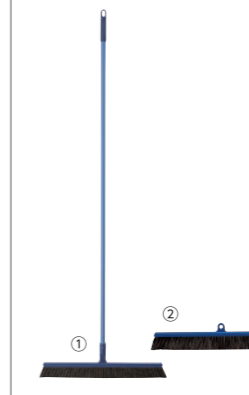

**4 コンドル 自由箒E45**

品番	出荷単位
①C271-000U-MB	1本
②C271-000U-SP(スペア)	1個

●材質:ハンドル/スチールパイプ  
甲/PP毛/PP・再生PET・馬毛・除電材  
●全長:135cm  
●毛の長さ:約4.5cm ●幅:約46cm



**6 耐油ドライヤー**

規格	品番	重量(約)	出荷単位
①33cm	CL-939-098-0	710g	1本
②40cm	CL-939-101-0	740g	1本
③48cm	CL-939-103-0	790g	1本
④スペア33cm	CL-939-099-0	166g	1個
⑤スペア40cm	CL-939-102-0	200g	1個
⑥スペア48cm	CL-939-104-0	240g	1個

●材質:頭/スチールにクロメートメッキ  
先ゴム/NBR 柄/φ25.4スチールパイプに  
ポリエチレン接着皮膜 ●全長:138.5cm  
●ゴム幅(約):①33cm②40cm③48cm  
④33cm⑤40cm⑥48cm



**8 EFフラットブラシ**

規格	品番	重量(約)	出荷単位
①20cm	CL-745-020-0	460g	1本
②30cm	CL-745-030-0	595g	1本
③スペア20cm	CL-745-120-0	215g	1個
④スペア30cm	CL-745-130-0	350g	1個

●材質:頭/ポリプロピレン、毛/ポリプロピレン、柄/φ22.2アルミパイプ、グリップ/ポリプロピレン  
●全長:132.4cm 詳細はP253-Eに掲載



**9 MMフラワークリーン伸縮**

規格	品番	重量	出荷単位
①M	CL-896-220	300g	1本
②L	CL-896-330	330g	1本

●カラー:ブルー、グレー(②のみ)、イエロー、ピンク  
●材質:伸縮柄/スチールパイプにAAS樹脂接着皮膜(伸縮)  
パイル/ポリプロピレン 縫糸/ナイロン  
●全長(約):①最短102.4cm 最長154cm  
②最短115.4cm 最長166cm



**10 吸水スポンジモップ E-2 伸縮柄**

規格	品番	出荷単位
①本体	CL-844-900-0	1本
②スペア	CL-844-910-0	1個

●材質:本体/アルミ・スチール・ポリプロピレン、スポンジ/PVA・スチール  
●全長:最短約94cm 最長約132cm

高光沢と優れた耐久性



- クラストップの高光沢 ■優れた耐久性
- ウェット&ドライシステム対応

1 高濃度高耐久樹脂ワックス  
俺のワックス 黒

容量	標準使用量	出荷単位
18L	約1,200m <sup>2</sup> /18L	1箱

究極の作業性さらに進化



- 軽快なモップ運び ■優れた乾燥性
- 高い光沢性 ■さらなる低臭設計

2 高光沢樹脂ワックス  
俺のワックス 赤プラス

容量	標準使用量	出荷単位
18L	約1,500m <sup>2</sup> /18L	1箱

圧倒的な剥離力と作業性



- 瞬時に浸透、驚異の剥離力 ■優れた濡れ性
- ベタつきのないサラッとした汚水
- ノンリンタイプ

3 超強力剥離剤 俺のハクリ10

容量	標準使用量	標準希釈倍率	出荷単位
18L	約1,000m <sup>2</sup> /18L	10~15倍	1缶

水が成分でありながら  
洗剤と同じ洗浄効果を発揮



4 強アルカリ電解水  
ファースト・アルカリウォーター

容量	出荷単位
①500mlx20本入	1ケース
②4kgx4本	1ケース
③20kg	1箱

バイオの力でニオイ、汚れを  
継続的に分解



- 尿石と悪臭を持続的に防止
- 手の届かないところも微生物がお掃除
- 配管の臭い対策に効果的
- 有機分解作用で汚れを徹底的に分解
- 環境に優しい天然系クリーナー

5 ファースト・バイオECO

容量	出荷単位
4Lx4本	1ケース

浴室清掃のスピードアップ  
持続する抗菌効果で  
カビ取り清掃の手間を省く



6 カビが生えにくくなるバスクリナー

容量	標準希釈倍率	出荷単位
①5kgx3本	原液	1ケース
②18kg	原液	1箱
③泡スプレーボトル500ml		1個

水に溶かすだけ！  
簡単にアルカリ水ができる



- 粉末タイプ
- 高濃度 100倍希釈

7 アルカリ水生成剤  
ファースト・アルカリパウダークリーナー

容量	標準希釈倍率	入数	出荷単位
400g	100倍	24個	1ケース

●汚れがひどい場合は、20~50倍でご使用ください  
詳細はP248-1に掲載

酸素+酵素の力で洗浄・除菌・漂白が  
1度のできる  
塩素系と違い、色落ちする心配が少なく、  
刺激臭もしません



8 酸素系漂白洗剤  
ファースト・オキシゲンクリーナー

規格	容量	入数	出荷単位
①5kg入容器	5kg	4個	1ケース
②詰め替え用	5kg	4袋	1ケース

●付属品：①計量スプーン30g  
詳細はP249-4に掲載

速攻、超強力「サビ」・「尿石」・「スケール」  
除去剤  
高い腐食抑制効果で素材を傷めにくい



9 強酸性洗浄剤  
R. リムーバーストロング

容量	希釈倍率	入数	出荷単位
①4kg	原液~5倍	4本	1ケース
②20kg	原液~5倍	1個	1ケース

柑橘系クリーナー特有のニオイが少ない  
石油系溶剤未使用で  
環境に優しく超強力に除去



- ラベル残り
- 接着剤残り
- テープ残り
- ガム残り

低臭

10 ラベル・テープはがし  
ラベルはがし名人

容量	出荷単位
180mlx48本	1ケース

洗濯を簡潔に！  
手間を省くワンプッシュボトル



従来品より  
約4倍  
濃縮

液性  
アルカリ性

11 液体洗濯洗剤  
洗たく名人 濃縮タイプ除菌プラス

容量	出荷単位
946mlx12本	1ケース

圧倒的な洗浄力。  
頑固な油汚れを素早く除去



液性  
アルカリ性

- 泡切れがよく、強力な洗浄力で作業効率が大幅アップ
- 洗剤効果に持続性があり、漬け置き洗浄が繰り返し可能
- 嫌な臭気が残りにくい、リモネン配合のほのかなシトラスの香り
- 環境ホルモノンフリー、PRTR法非該当

12 超強力油脂洗浄剤 グリ取る名人

容量	希釈倍率	出荷単位
20kg	原液~10倍	1ケース

他製品も取扱いがあります。お気軽にお問い合わせください。

## 衛生管理

---

除菌、消毒	P244～
FSC (ファースト・システム洗剤)	P247～
FSC-PRO (ファースト・システム洗剤プロ)	P248～
衛生ブラシ、スポンジ	P250～
衛生消耗品	P252～
グリストラップ・フライヤー管理	P254～
害虫・害獣対策	P257～
空気清浄・消臭・防臭	P260～
オゾン発生器	P262～
カビ対策	P263～
手指消毒機器	P265～
非接触機器	P266～
衣類・器具殺菌庫	P267～
くつ裏洗浄	P268～
衛生キャリー	P270～
防虫ビニールカーテン	P272～

より安全な食品を提供するためのハイスpekクな除菌剤！  
高い除菌力と持続性を実現！

# バリアス-1s

一般的なアルコールでは、  
食中毒ウイルスは失活化されません。  
バリアス-1sは食中毒ウイルスまで  
しっかりと失活化することができます。

## 1.食中毒ウイルス・菌に 効果を発揮

従来のアルコール製剤を圧倒的に上回る高い  
除菌力が実証されています。

※食中毒ウイルス(代替ウイルス)で検証済み

## 2.濡れた場所にも使える

水分が残っているところでも効果を発揮

## 3.持続性の高い抗菌効果

検査データ上で 24 時間以上の抗菌効果を確認

## 4.食品添加物だから 安心・安全

食品が触れるところや食材にも直接使用可能  
※一般的なアルコール製剤は、アルコール分の  
揮発と同時に数十秒で除菌力を失います



安心・安全  
食品添加物  
液性  
弱酸性

### 1 バリアス-1s

規格	容量	梱包数
①クラッシュボトルタイプ	4L	4本
②キュービテナータイプ	18L	1箱
③スプレータイプ	500ml	20本

●成分: エタノール(46%)、カラシ抽出物(0.008%)、  
グリセリン脂肪酸エステル(0.5%)、乳酸(0.2%)、乳酸ナトリウム(0.05%)、  
シクロデキストリン(0.2%)、水(53.042%)

他製品も取り扱いがあります。お気軽にお問い合わせください。

低コストなのに万能!広範囲をウイルス・菌から守る!

使い勝手がよく取り扱いが簡単  
多忙な現場で絶大な支持!

安心・安全  
食品添加物  
経済的な  
濃縮タイプ  
液性  
弱酸性

亜塩素酸水製剤



ハラール認証



## 1.ウイルスに対して高い効果

広島大学の研究結果により RNA エンベロープウイルス  
に対する効果が確認されました。

## 2.安定した除菌効果

水分や有機物がある場合にも効果を発揮  
※従来のアルコール除菌剤を使用されている  
箇所にはすべて代替できます。

## 3.コストメリット

1本(50倍希釈)で約 50L の除菌水が生成できる

## 4.肌への刺激が少なく安心 刺激臭もしません

低刺激性に調整されたクロラ酸の安全性は各種の  
安全試験をクリアしています

効果試験データ取得  
●COVID-19  
(新型コロナウイルス)  
●インフルエンザウイルス  
●ネコカリシウイルス  
(ノロウイルスの代替)

### 1 ファースト・クロラスウォーター

容量	梱包数
1kg	12本

●濃度: 8000ppm(原液)  
●希釈倍率: 20~50倍

使用できない箇所ほぼゼロ  
これ1本で施設内まるごと除菌・消臭



他製品も取り扱いがあります。お気軽にお問い合わせください。

リンゴ酸配合の高性能除菌アルコール!

食品添加物



1 ファースト・除菌アルコール58・75

規格	容量	梱包数
①58	5L	3本
②58	18L	1箱
③75	5L	3本
④75	17L	1缶

植物由来の発酵エタノールのみを使用!

食品添加物



2 ファーストアルコール65・75

規格	容量	梱包数
①65	5L	4本
②65	20L	1箱
③75	5L	4本
④75	18L	1缶

保湿剤配合で肌に優しい使い心地!

指定医薬部外品



3 ファースト・クリーンミスト

容量	梱包数
1,000ml	12本

食品業界でも採用実績多数!



4 スーパー次亜水

容量	梱包数
20L	1箱

●濃度: 250ppm

スーパー次亜水・ステリアップの空間噴霧に!



5 ステリ舞 噴霧器

規格	サイズ(mm)	梱包数
HSP-SM100	W185xD265xH315	1台

●タンク容量: 4.5L ●電源: AC100V (50/60Hz)

1セットで有効塩素濃度80ppmの殺菌水(弱酸性水)を100リットル生成!  
エスマックスを使用すればさらに便利に

粉末タイプ



pHの変化で性質が変わる

[殺菌成分(次亜塩素酸)HClO]

ステリ・アップは殺菌力が強くガス発生の危険も少ない弱酸性! 特許取得の新技术により可能に!

酸性

酸性になると...  
殺菌力は強いものの塩素ガス発生の危険あり

アルカリ性

アルカリ性になると...  
殺菌力が弱まるため濃度を上げる必要があり、臭いもつくくなる

6 ステリ・アップ

規格	容量	入数	梱包数
①Sタイプ	A剤12g・B剤15.2g	A剤・B剤各30袋入	1箱
②専用希釈器 エスマックス	2L		1台

ファースト・システム洗剤



コストパフォーマンスに優れた濃縮タイプ!



1 ファースト・中性クリーナー

容量	梱包数
5kg	4本

●液性: 中性 ●標準希釈倍率: 6倍

頑固な油汚れも簡単除去!



2 ファースト・グリスクリーナー

容量	梱包数
4.5kg	4本

●液性: アルカリ性 ●標準希釈倍率: 10倍

様々な場所の除菌洗浄に!



3 ファースト・除菌マルチクリーナー

容量	梱包数
4.5kg	4本

●液性: 中性 ●標準希釈倍率: 10倍

食品添加物タイプの漂白除菌剤

食品添加物



4 ファースト・除菌ブリーチ

容量	梱包数
5kg	4本

●液性: アルカリ性 ●希釈倍率: 100~500倍

洗剤配合で汚れも除去!



5 ファースト・フォーム除菌ブリーチ

容量	梱包数
5kg	4本

●液性: アルカリ性 ●希釈倍率: 100~500倍

低コストな高希釈タイプ



6 ファースト・薬用ハンドソープ

容量	梱包数
5kg	4本

●液性: 弱アルカリ性 ●希釈倍率: 5~10倍

高く安定した除菌効果!

食品添加物



7 ファースト・除菌アルタイザー

容量	梱包数
5L	4本

●液性: 中性

ファースト・システム洗剤で問題解決!

現在お使いの洗剤では... ●目分量で使っているのがコストが上がる ●間違えた種類の洗剤を使ってしまった ●人によって使い方が違う ●どの洗剤がなくなっているか管理できない...などの問題が起こっていませんか?



管理しやすい

使いやすい

希釈しやすい

コンセプトは「分かりやすい」

安全に使える

経済的

# ファースト・システム洗剤-PRO



一般的な洗剤では対応できなかった問題を解決する高付加価値 特殊洗剤シリーズ

水に溶かすだけで簡単にアルカリ水ができる!

粉末タイプ



- 少量で高い洗浄力
- 洗浄成分が残らず、すすぎが不要
- 保管スペースをとらず、持ち運びも簡単です

アルカリ水の作り方(100倍希釈の場合)

簡単アルカリ水生成方法

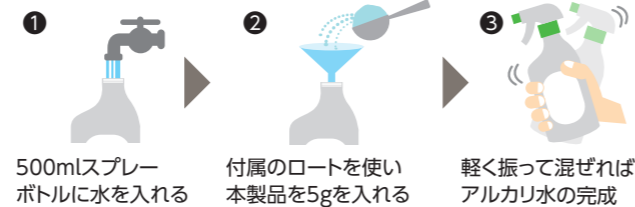

1個で500ml  
スプレーボトル  
約80本  
生成

## 1 ファースト・アルカリパワークリーナー

容量	梱包数
400g	24個

- 液性: アルカリ性 (pH12.0以下)
- 成分: 炭酸ナトリウム、硫酸ナトリウム

化学合成物質ゼロで、  
すぐに使える生成済みタイプ!



## 2 ファースト・アルカリウォーター

容量	梱包数
① 4kg	4本
② 20kg	1箱

- 液性: 強アルカリ性 (pH12.5)

泡の力で汚れに強力密着!



## 3 ファースト・フォームングクリーナー

容量	梱包数
5kg	3本

- 液性: アルカリ性
- 付属品: 専用ノズル

食品加工場に最適な除菌洗浄剤



## 4 ファースト・ステライズクリーナー

容量	梱包数
5kg	3本

- 液性: 弱アルカリ性
- 希釈倍率: 原液~100倍

水まわり清掃のパートナー!  
水アカ・ヌメリを落としてしっかり抗カビ・除菌



## 5 ファースト・モルドクリーナー

容量	梱包数
4L	4本

- 液性: 弱酸性
- 希釈倍率: 10~20倍
- ※必ず泡の出るスプレーをご使用ください。

バイオと酵素のWパワー!  
汚れを浮かし、持続的に汚れを分解



## 1 ファースト・バイオクリーナー

	容量	梱包数
①	1L	20本
②	4L	4本

- 液性: 弱アルカリ性
- 希釈倍率: 200~300倍

作業手順(ウェット床)



6Lのジョウロにぬるま湯を溜め  
20ccの床用バイオ洗剤を入れて  
希釈液をつくります

床に付着した汚れに希釈した  
バイオ洗剤をまんべんなく床に  
散布します

繰り返しバイオ洗剤をかけると汚れが  
浮き上がるので、排水を側溝へ流して  
ください

側溝へ流れた床用バイオ洗剤の効果  
により配管、グリストラップの悪臭が  
大幅に減少します

高粘度ジェルが詰まりの原因を溶かして洗浄!



## 2 ファースト・パイプクリーナー

容量	梱包数
5kg	3本

- 液性: アルカリ性
- 付属品: 専用ノズル

二酸化チタンでニオイの付着を防止する  
グリストラップ用洗浄消臭剤!



## 3 ファースト・グリストラップクリーナー

容量	梱包数
① 1L	20本
② 20L	1箱

- 液性: 弱アルカリ性

酸素と酵素の力で洗浄・除菌・漂白!  
あらゆる環境で使える多目的洗剤

粉末タイプ



30g計量スプーン付

## 4 ファースト・オキシゲンクリーナー

規格	容量	梱包数
①5kg入容器	5kg	4本
②詰め替え用	5kg	4袋

- 液性: アルカリ性
- 標準希釈濃度(1%): 3Lに対し30g(計量スプーン1杯)



40~60℃程度のお湯での希釈が効果的です

■高圧蒸気滅菌対応  
■薬品消毒対応

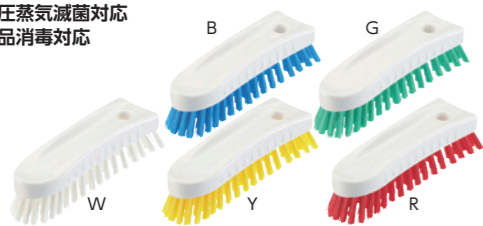

### 1 HGハンドブラシS(ソフト)

品番	サイズ(mm)	重量	梱包数
CL612-000X-MB	約50×180×H50	約135g	10個

●カラー:ブルー・グリーン・ホワイト・イエロー・レッド

■高圧蒸気滅菌対応  
■薬品消毒対応



### 3 HGハンドブラシ丸形

品番	サイズ(mm)	重量	梱包数
CL614-000X-MB	φ約100×H90	約165g	10個

●カラー:ブルー・グリーン・ホワイト・イエロー・レッド

■高圧蒸気滅菌対応  
■薬品消毒対応

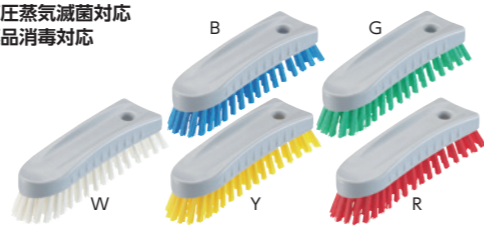

### 2 HGハンドブラシH(ハード)

品番	サイズ(mm)	重量	梱包数
CL613-000X-MB	約50×180×H50	約135g	10個

●カラー:ブルー・グリーン・ホワイト・イエロー・レッド

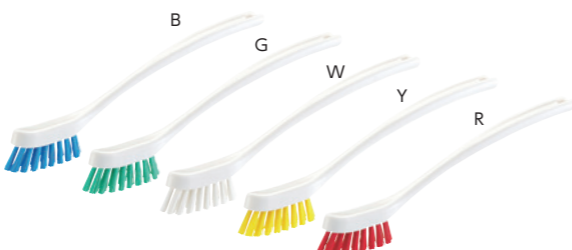

### 4 HGスリムブラシ柄付き

品番	サイズ(mm)	重量	梱包数
CL615-000U-MB	約25×L350	約70g	10個

●カラー:ブルー・グリーン・ホワイト・イエロー・レッド



### 5 Vikan ハンドブラシ

品番	サイズ(mm)	重量	梱包数
①3587(ソフト)	170×55×H45	110g	1個
②3588(ハード)	170×55×H45	110g	1個

●カラー:グリーン・ブルー・レッド・ホワイト・イエロー



### 6 Vikan ディテールブラシ

品番	サイズ(mm)	重量	梱包数
4401	200×12×H35	30g	1個

●カラー:グリーン・ブルー・レッド・ホワイト・イエロー



### 7 Vikan ショートハンドルブラシ

品番	サイズ(mm)	重量	梱包数
4192	250×70×H60	200g	1個

●カラー:グリーン・ブルー・レッド・ホワイト・イエロー・オレンジ・パープル・ピンク



### 8 Vikan ディッシュブラシ

品番	サイズ(mm)	重量	梱包数
4287	275×25×H35	50g	1本

●カラー:グリーン・ブルー・レッド・ホワイト・イエロー



### 9 Vikan ウルトラスリムブラシ

品番	サイズ(mm)	梱包数
4197	610×14×H63	1本

●カラー:グリーン・ブルー・レッド・ホワイト・イエロー  
●ブラシ先端部の厚み:12mm



### 10 Vikan パイプクリーナー

品番	サイズ(mm)	重量	梱包数	品番	サイズ(mm)	重量	梱包数
①5375	φ10	65g	1本	④5378	φ40	78g	1本
②5376	φ20	72g	1本	⑤5379	φ50	82g	1本
③5377	φ35	75g	1本	⑥5370	φ60	92g	1本

●カラー:グリーン・ブルー・レッド・ホワイト・イエロー



### 1 ファースト・スーパースポンジ

サイズ(mm)	重量	入数	梱包数
W72×D27×H140	約135g	10個	1袋

●カラー:ピンク・イエロー・ブルー



### 2 吸水スポンジクロスII

サイズ(mm)	入数	梱包数
200×290	5枚	1袋

●カラー:ブルー・イエロー・ピンク・グリーン



### 3 キクロンプロ タフネット

規格	品番	サイズ(mm)	梱包数	規格	品番	サイズ(mm)	梱包数
①薄型	N-300	90×140×H25	60個	⑤厚型	N-600	80×160×H37	60個
②薄型	N-301	90×140×H25	60個	⑥厚型	N-601	80×160×H37	60個
③薄型	N-302	90×140×H25	60個	⑦厚型	N-602	80×160×H37	60個
④薄型	N-303	90×140×H25	60個	⑧厚型	N-603	80×160×H37	60個

●カラー:①⑤赤 ②⑥緑 ③⑦黄 ④⑧青

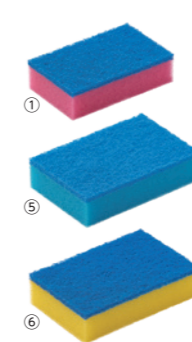

### 4 キクロンプロ 異物混入対策スポンジ

規格	品番	サイズ(mm)	梱包数
①小	D-500	70×110×H29	60個
②小	D-501	70×110×H29	60個
③小	D-502	70×110×H29	60個
④大	D-600	83×123×H29	60個
⑤大	D-601	83×123×H29	60個
⑥大	D-602	83×123×H29	60個

●カラー:①④ピンク ②⑤ブルー ③⑥イエロー

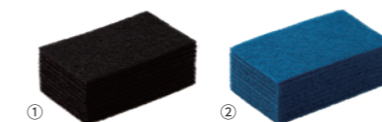

### 5 キクロン ナイロンたわし

規格	サイズ(mm)	入数	梱包数
①H-701	140×230×H7	10枚	12袋
②H-711	140×230×H7	10枚	12袋

●耐熱温度:100度



### 6 キクロンプロ コゲパッド

規格	サイズ(mm)	梱包数
H-610	80×140×H30	60個

●耐熱温度:100度



### 7 キクロンプロ ナイロンたわしサンド

規格	サイズ(mm)	梱包数
①E-500	83×110×H20	120個
②E-600	110×165×H20	120個

●耐熱温度:100度

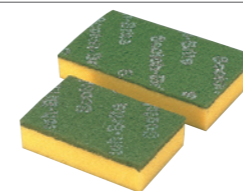

### 8 スコッチブライツ™ スポンジエース

規格	サイズ(mm)	梱包数
①L	90×150	10個
②S	75×115	10個

●カラー:キイロ・ピンク・アオ・ミドリ



### 9 スコッチブライツ™ がんこたわし 厨房用

サイズ(mm)	梱包数
140×83	10個



### 10 スコッチブライツ™ がんこたわし 異物混入対策用

サイズ(mm)	梱包数
125×60	10個



### 11 スコッチブライツ™ ライトクリーニングたわし

規格	サイズ(mm)	梱包数
①L	83×140	10個
②S	65×120	10個

●カラー:キイロ・ピンク・アオ

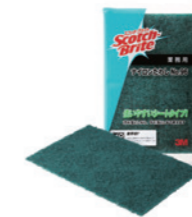

### 12 スコッチブライツ™ ナイロンたわし

規格	サイズ(mm)	梱包数
No. 96	150×230	10枚



### 13 スコッチブライツ™ グリッドパッド

規格	サイズ(mm)	梱包数
①高温用	114×140	10枚
②パッドホルダーNo.482	100×140×70	1個



### 1 AIニトリル使い捨て手袋

規格	入数	梱包数
①S	200枚	10箱
②M	200枚	10箱
③L	200枚	10箱

●カラー:ブルー・ホワイト



### 2 AIプラスチック手袋

規格	入数	梱包数
①S	100枚	10箱
②M	100枚	10箱
③L	100枚	10箱

●カラー:クリア



### 3 AI外エンボス ポリエチレン手袋

規格	入数	梱包数
①S	100枚	40箱
②M	100枚	40箱
③L	100枚	40箱

●カラー:ブルー



### 4 AIサージカルマスク

規格	入数	梱包数
①レギュラー	50枚	40箱
②スモール	50枚	40箱

●カラー:白

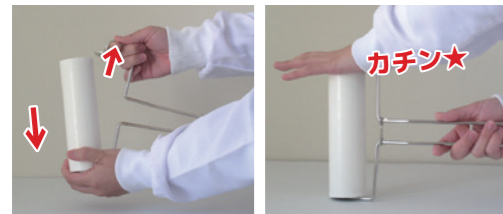

カチン★

### 5 グツとかちん

サイズ(mm)	内径(mm)	重量	梱包数
約178×H325	約φ38	約150g	10本

●材質:ステンレス(SUS304)



### 6 交換用粘着ローラー デカコロII

規格	品番	サイズ(mm)	入数	梱包数
①サイドカット(切込み)付	G105	160×内径φ38(90周巻)	3本	24袋
②DX段カット目打付	G101	160×内径φ38(90周巻)	3本	24袋

- 再生紙に比べ約12%以上の吸水量
- 濡れても破れにくい

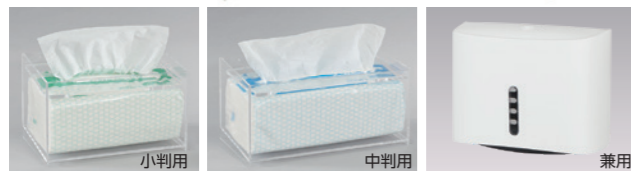

※専用クリアケース・ペーパーホルダーもございます(別売品)

### 7 ファーストペーパータオル

規格	サイズ(mm)	入数	梱包数
①エコミー(小判)	200×180±5	200枚	40パック
②エコミー(中判)	220×225±5	200枚	40パック

●材質:パルプ100%

### 特殊な粘着素材が、舞い上がるホコリを強力キャッチ



### 8 アイビーキャッチャー

規格	サイズ(mm)	厚さ(mm)	入数	梱包数
①穴なし	290×290	約0.1	50枚	1c/s
②穴あき	290×290	約0.1	50枚	1c/s
③Lタイプ	幅50	約0.1	45m巻	1c/s

●カラー:白・黒 ※Lタイプは白のみ

### ハンディタイプ



### 1 もふっと吸着ダストワイパー

規格	入数	梱包数
①ハンディタイプ	12パック	6箱
②伸縮タイプ	12パック	6箱
③専用取り替えシート(10枚入)	6パック	6箱



### 2 ワンストローク

サイズ(mm)	重量	梱包数
チリトリ:約266×200×H760	約490g	1セット (チリトリ+ほうき)
ほうき:約220×33×H867	約360g	

### 繰り返し洗えるタイプ

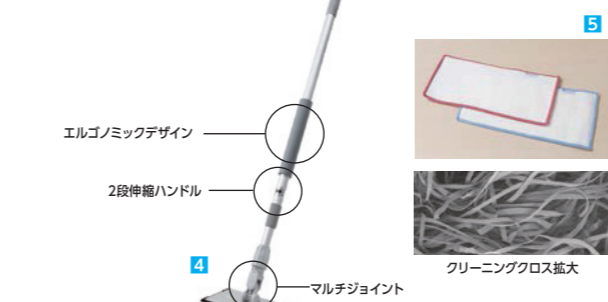

### 4 3M™イージーマルチクリーニングツール スターターキット

サイズ(mm)	梱包数
ホルダー:220×95 ハンドル:φ30×830~1430(伸縮)	1セット

●セット内容:イージーマルチクリーニングホルダー 1台  
イージーマルチクリーニングハンドル 1本、クリーニングクロス多用途 2枚

### 5 3M™クリーニングクロス多用途

サイズ(mm)	入数	梱包数
280×120	2枚	1袋

●カラー:赤・青

### 伸縮タイプ



### 専用取り替えシート10枚入



### 清掃しづらい作業台の下にも入り込み、ゴシゴシ洗える



### 3 EFフラットブラシ

規格	サイズ(mm)	重量	梱包数
①20cm	全長 約1324	約460g	1本
②30cm	全長 約1324	約595g	1本

### 使い捨てタイプ



### 6 3M™イージーマルチクリーニングツール ウェットディスポーザブルモップ専用キット S

サイズ(mm)	梱包数
ホルダー:220×95 ハンドル:φ30×830~1430	1セット

●セット内容:イージーマルチクリーニングホルダー 1台  
イージーマルチクリーニングハンドル 1本  
ウェットディスポーザブルモップ専用アタッチメント S 1枚

### 7 3M™ウェットディスポーザブルモップ S

サイズ(mm)	入数	梱包数
250×115	30枚	1箱

他製品も取扱いがあります。お気軽にお問い合わせください。

他製品も取扱いがあります。お気軽にお問い合わせください。

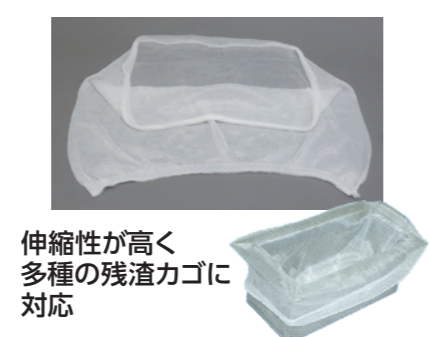

**1 グリストラップ**

規格	サイズ(mm)	入数	梱包数
①S	約350×160	10枚	1パック
②M	約350×300	10枚	1パック
③L	約450×300	10枚	1パック
④LL	約500×500	10枚	1パック

**2 ダスターネット**

規格	サイズ(mm)	入数	梱包数
①小	約450×500	30枚	1袋
②大	約750×450	30枚	1袋

**3 エココット**

規格	入数	梱包数
①バラタイプ	500g×4袋	1箱
②ネット	約80g×10個	1箱

ネットサイズ: 180×400×50mm



**4 すくってポイ**

規格	品番	全長(mm)	重量	梱包数
①M	SA-SP701	750	500g	1本
③L	SA-SP1201	1250	670g	1本
④LL	SA-SP1701	1750	895g	1本

●材質: アルミ ●付属品: 水切りネット(50枚入)  
※水切りネットの単品販売も可能です。



**5 すくいん棒**

規格	サイズ(mm)	重量	梱包数
①小	すくい部: 65×140	600g	1本
②大	すくい部: 180×200	800g	1本

●材質: 柄/アルミ、グリップ/PVC、すくい部/ステンレス  
●柄の長さ: 1200mm (①②共通)



**6 ファースト・グリストラップクリーナー**

	容量	梱包数
①	1L	20本
②	20L	1箱

●液性: 弱アルカリ性



**7 GTファイナルクリーン**

容量	梱包数
4L	4本

●液性: 弱アルカリ性



**8 ファースト・オキシゲンクリーナー**

規格	容量	梱包数
①5kg入容器	5kg	4本
②詰め替え用	5kg	4袋

●液性: アルカリ性  
●標準希釈濃度(1%): 3Lに対し30g(計量スプーン1杯)

**グリストラップ清掃の基本**

- 残渣カゴに装着したネットを交換する  
➔ 1 グリストラップ、2 ダスターネット など
- 汚泥をすくいとる  
➔ 4 すくってポイ、5 すくいん棒 など
- 滞留した油を除去する  
➔ 3 エココット、P255 3 油だけ吸うたろうBagなど

3つの相乗効果でさらに高い能力を発揮する「BTCCSシステム」

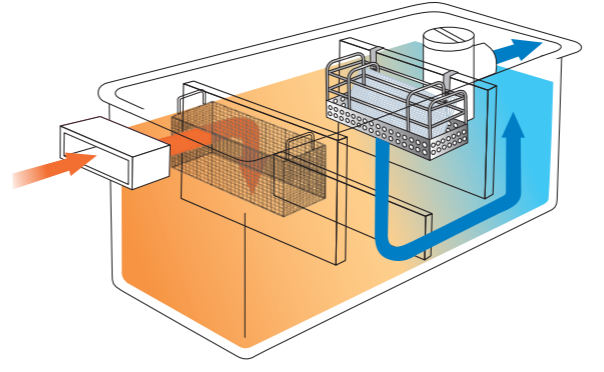
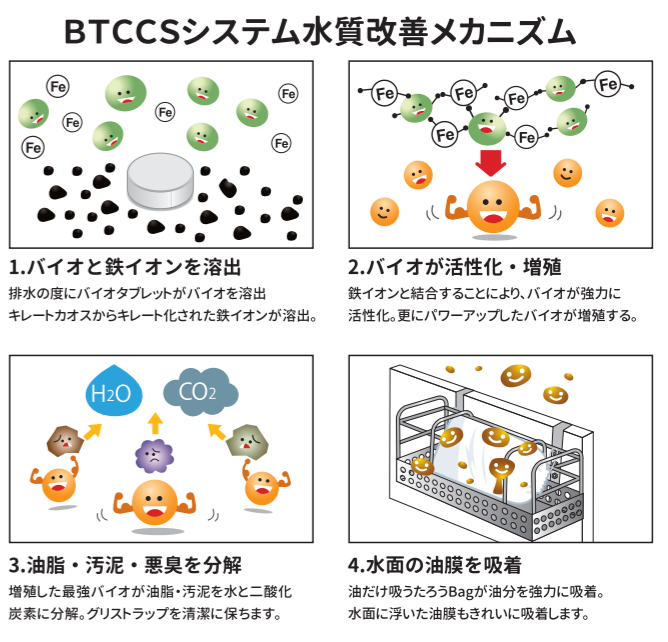
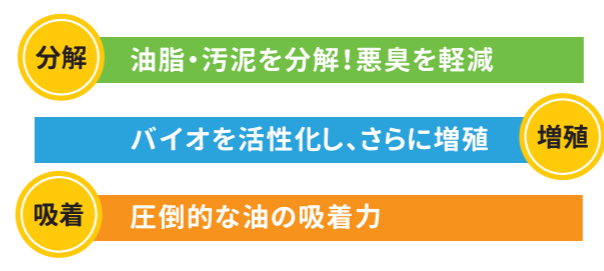

最高レベルの分解能力を持ったバクテリア



**1 バイオタブレット**

規格	容量	入数	梱包数
①個包装タイプ	50g	5個	1箱
②小箱タイプ	50g	20個	1箱

キレート化された鉄イオンを溶出し、バイオの活性化を助ける



**2 キレートカオス**

容量	入数	梱包数
250g	8袋	1箱

約1~1.5Lの油だけを吸着沈まないの回収もラクラク



**3 油だけ吸うたろうBag**

重量	入数	梱包数
50g	20袋入	1ケース

●吸油量: 約1~1.5L

別注製作 グリストラップのサイズに合わせて製作します

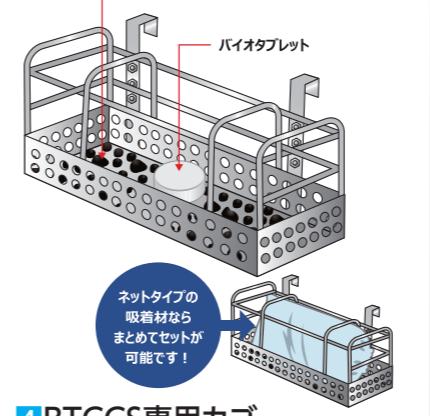

**4 BTCCS専用カゴ**

サイズ(mm)	梱包数
別注品	1個

●材質: ステンレス

約1ヶ月分の消耗品が入ったお得なキット



**5 BTCCSメンテナンスキット**

規格	梱包数
S	1セット

●セット内容:  
バイオタブレット 2個、キレートカオス 1袋、油だけ吸うたろうBag 4袋

BTCCS専用カゴを簡単・安全に持ち上げるハンドル



**6 Gハンドル**

サイズ(mm)	梱包数
全長350	1本

●材質: ステンレス



グリストラップ上部に滞留する油が減少し  
汚れの固化や悪臭を軽減



感作時間	希釈倍率	大腸菌	黄色ブドウ球菌
1分	Blank	$8.8 \times 10^4$	$4.1 \times 10^4$
	原液	<100	<100
	5倍	<100	<100
	10倍	<100	<100
	20倍	<100	<100

1 nano環境洗剤

	容量	梱包数
①	5L	4本
②	18L	1個

●液性:中性 ●希釈倍率:原液~300倍(床洗浄の場合:40倍)

【一般の洗剤】



油粒子を大きな状態のまま取り除こうとするため油の物性が変わらず、時間が経過すると再結合し、配管の詰まりや、オイルボールの腐敗による悪臭の発生を引き起こします。

【nano環境洗剤】

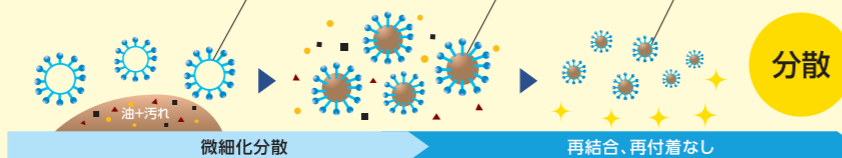

ナノレベルの粒子が油を吸収して微細化、分散。これにより粒子間距離が広がり再結合できなくなるため、分解処理面積が増え微生物による分解が促進されます。

環境に優しく食品を扱う現場に安心・安全な洗浄剤

ゴシゴシこすり不要! マグマクリーン ザ・フライヤーの簡単洗浄方法



01 水またはお湯をはりマグマクリーンザ・フライヤーを投入  
※事前に油を抜き、余分な揚げカスなどを取り除いてから行ってください

02 沸騰してから約20分煮沸  
※浮いてきた汚れは油カス揚げなどで取り除きます

03 40℃まで温度を下げてから  
内部をブラシなどで軽くこすってください

04 排水し、槽内を流水でよくすすぎます。  
表面をよく乾かした後、油をはってください

動画でCHECK!

商品説明



煮沸させるだけで! 面倒なフライヤーの洗浄を手軽に

- 水を溜め煮るだけ。後は擦らず放置
- 焦げ付きを取り、熱の伝わりを良くする
- 油の劣化を抑え、長持ちさせる
- 従来のアルカリ洗剤よりも安全に使える
- 餾化し再分離しにくいので安心

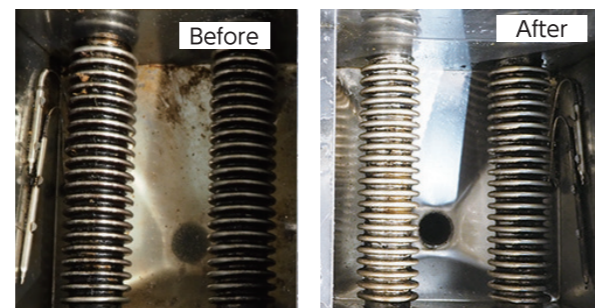

2 マグマクリーン ザ・フライヤー

	容量	梱包数
①	170ml	6本
②	4L	4本

●液性:アルカリ性 ●使用量:約170ml/フライヤー容量 10~18L

他製品も取扱いがあります。お気軽にお問い合わせください。

高いデザイン性、高い捕虫力を兼ね備えた LED 捕虫器シリーズ

luics H LED 吊り下げ/壁掛けタイプ



食品工場、バックヤード、  
厨房などにスタンダードな  
吊り下げ/壁掛け両用タイプ

吊り下げ



壁掛け



壁掛け用金具はオプション品

luics C LED コンパクトタイプ



食品売場、精肉・鮮魚カウンター、  
トイレ、個室などの狭いエリアに  
最適なコンパクトタイプ

luics S LED スタンドタイプ



店舗入口、レストラン、従業員更衣室、  
休憩室、オフィス、食堂などスペックと  
デザインを兼ね備えたタイプ

luics P LED 薄型タイプ

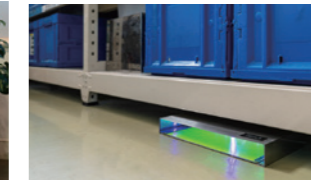

冷蔵庫、シンク下スペース、排水溝周辺、  
下駄箱周辺、ストックヤードなどに最適な  
什器の隙間に設置できる薄型タイプ

luics F LED フレキシブルタイプ



食品売場、バックヤード、廊下、通路、  
エレベーターホールなどに最適な  
捕虫性に優れたフレキシブルタイプ

1 luics (ルイクス)

規格	品番	サイズ(mm)	重量(約)	消費電力	梱包数
①H LED	LC-H01	620×74×H132	1.3kg	12W	1台
②C LED	LC-C01	268×56×H130	0.4kg	7.6W	1台
③S LED	LC-S01	235×250×H860	5.7kg	12W	1台
④P LED	LC-P01	341×200×H46	1.7kg	7.6W	1台
⑤F LED	LC-F01	160×155×H500	0.8kg	12W	1台

●電源:AC100~240V ●誘引ランプ:専用UV-LED ロング(①③⑤)、ショート(②④)  
●ランプ交換目安:約20,000時間

高い捕獲力を誇る粘着シート

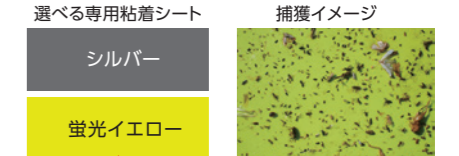

高反射、光量約16%アップ

LED捕虫器のスタンダードタイプ

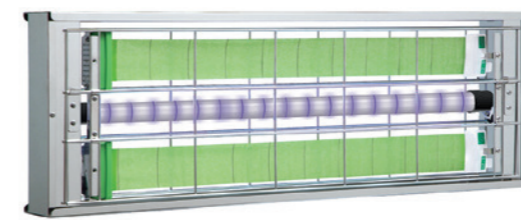

2 ムシポン

品番	サイズ(mm)	重量	梱包数
MP-L2000	690×75×230	2.2kg	1台

●電源:AC100V ●誘引ランプ:LT20BL/16-MP

自動巻取り捕虫紙で2カ月間メンテナンスフリー



4 フライキャッチャーLED

サイズ(mm)	重量	梱包数
480×181×382	3.3kg	1台

●電源:AC100V ●誘引ランプ:UV-A 13W×2灯

うるさい大型のハエも捕獲可能



3 ハエポン

品番	サイズ(mm)	重量	梱包数
MP-8100	710×138×225	3.8kg	1台

●電源:AC100V ●誘引ランプ:FL20SBL-MP×2灯

棚下に置けるコンパクトサイズの捕虫器

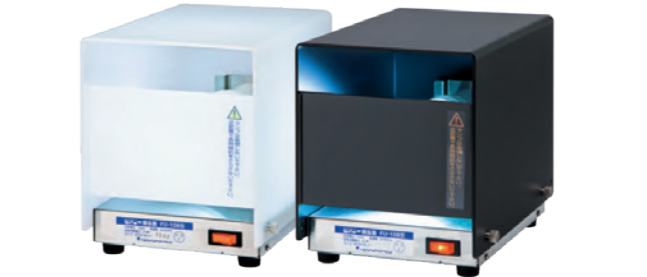

5 虫くる置くだけ

品番	サイズ(mm)	重量	カラー	梱包数
①FU-108LA	153×226×193	1.5kg	ホワイト	1台
②FU-108LB	153×226×193	1.5kg	ブラック	1台
③FU-108LS	153×226×193	1.6kg	ステンレスタイプ	1台

●電源:AC100V ●誘引ランプ:虫くるランプ(LDTM6BLB/2)

他製品も取扱いがあります。お気軽にお問い合わせください。

13種類の植物エキスで構成された  
安全性の高い忌避剤



1 虫いや〜!

規格	容量	梱包数
①液体	4L	4本
②POT 置き型	100g	24個
③PAD パッドタイプ	約20g	1個

13種類 + 2種の植物エキスで強化!  
不快小動物の忌避に



2 ネズミいや〜!

規格	容量	梱包数
①液体	4L	4本
②POT 置き型	100g	24個

2年に一度大量発生するので  
対策が必要です



3 カメムシいや〜!

容量	梱包数
① 4L	4本
② 500ml	20本

ダニを寄せつけない環境を  
つくり出す



4 ダニいや〜!

容量	梱包数
① 4L	4本
② 500ml	20本

水中に繁殖する不快害虫の  
幼虫を駆除



5 ボウフらいや〜!

容量	梱包数
100ml	24本

ハトやムクドリなど  
帰巢本能の高い鳥に有効です



6 鳥いや〜!

規格	容量	梱包数
①スプレータイプ	250ml	24本
②液体	1.8kg	2本

液体タイプの忌避剤の広範囲噴霧に便利!



7 蓄圧式噴霧器マルチスプレイヤー

サイズ	タンク容量	梱包数
ホース長 1.8m / ノズルパイプ長 610mm	3L	1台

見えない防虫カーテンが害虫の侵入をシャットアウト!



1 ウルトラベープPRO1.8セット

規格	サイズ(mm)	重量	梱包数
①タイマー付きセット	250×150×145	640g	1セット
②タイマーなしセット	250×150×145	640g	1セット
③カートリッジ	φ130×130	180g	1個

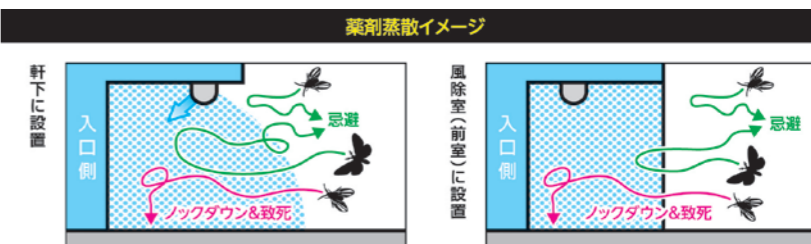

カートリッジ

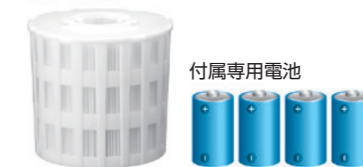

含浸体とカートリッジ、  
ファンを改良したパワーアップ型

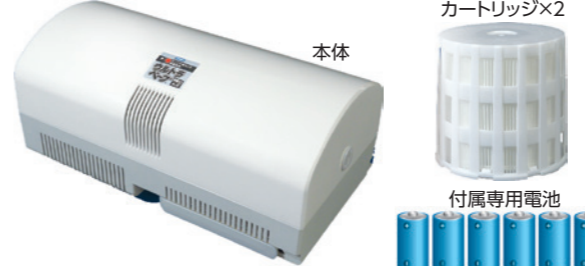

2 ウルトラベープPRO6.0セット

規格	サイズ(mm)	重量	梱包数
①本体セット	370×160×195	約2000g	1セット
②カートリッジ	φ130×130	約200g×2	2個

超音波でネコ、ハクビシンを寄せつけない!



3 ガーデンバリア3

品番	サイズ(mm)	重量	梱包数
GDX-3	123×111×230	555g(三脚含む)	1台

●電源:リチウムイオン充電電池 ●センサー感知範囲:約100m<sup>2</sup>

使い勝手の良い  
使い捨てタイプの捕虫器です



4 業務用コバエがホイホイ

重量	梱包数
160g	20個

ムース状の泡が側溝や配管に  
密着してブロック!



5 コバエ用ムースFT

容量	梱包数
400ml	6本

屋外のハエ対策に!  
臭いで引き付けるトラップ



6 フライマグネットトラップ

サイズ(mm)	重量	梱包数
φ90×240mm	78g(ボトル重量)	12個

煙じゃないのに煙の効き目!  
次世代型の駆除剤です



7 業務用ゴキブリムエンダー

容量	梱包数
52ml	12本

UV光源で蚊や虫を誘引、  
吸い込んで駆除!



8 蚊取り先攻!

品番	サイズ(mm)	重量	梱包数
KTS-1	φ132×220	0.6kg	1台

●電源:AC100~240V ●消費電力:7W



9 防虫ビニールカーテン

※関連ページ P272

半年間持続可能な害虫対策

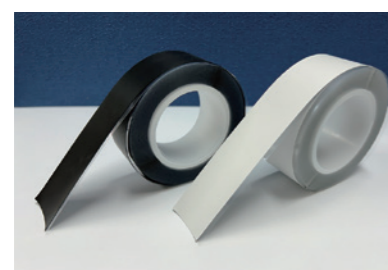

8 貼るだけピット

規格	梱包数
3cm×10m巻	1巻

虫の入りそうな出入口付近やガラス窓、これまで置くことや  
吊すことができなかった場所にも貼って対策できます。



厨房周りや窓枠

販売仕器の裏側



専用アプリダウンロードでコントロールできます

※ProtectがWi-Fi環境下にあることが条件です

### 1 ブルーエアProtect

規格	サイズ(mm)	適用床面積	風量	重量	梱包数
①7770i					1台
②7740i	340×340×H855	~117㎡(70畳)	3.2~13.1㎡/分	約18kg	1台
③7710i					1台
④7470i					1台
⑤7440i	300×300×H690	~67㎡(40畳)	2.8~7.8㎡/分	約12.5kg	1台
⑥7410i					1台

●電源:AC100V(50/60Hz)

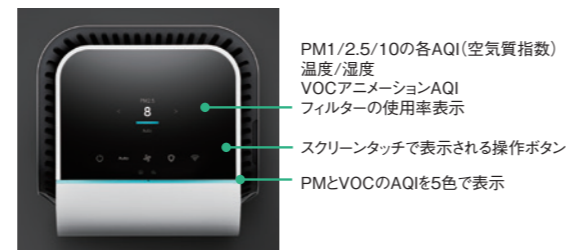

インタラクティブタッチスクリーン (7770i/7470i)

- PM1/2.5/10の各AQI(空気質指数)
- 温度/湿度
- VOCアニメーションAQI
- フィルターの使用率表示
- スクリーンタッチで表示される操作ボタン
- PMとVOCのAQIを5色で表示

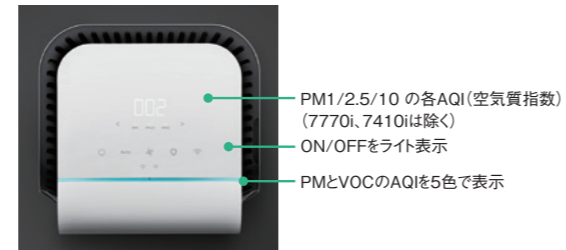

プリントタッチボタン (7710i/7410i/7740i/7440i)

- PM1/2.5/10の各AQI(空気質指数) (7770i, 7410iは除く)
- ON/OFFをライト表示
- PMとVOCのAQIを5色で表示



- 特許取得 DFS Technology搭載
- 5層からなるフィルターは静電気作用により、0.007μmの超微粒子を帯電させキャッチ。
- 一時的なHEPAフィルターは0.3μmまでの捕捉であることから、約40倍の高効率性能
- PM2.5、カビ、浮遊菌、ダニの糞や死骸、0.1μmと言われるウイルスや、有害物質を捕捉し空間を浄化します。

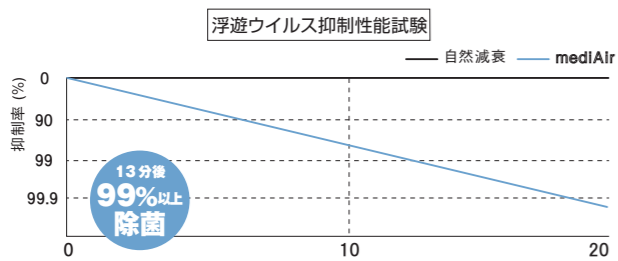

試験期間:一般財団法人 北里環境科学センター  
試験期間:25㎡試験チャンパー(W3.3xD3.5xH2.2m)内でウイルスを噴霧し、浮遊ウイルス数の経時変動を測定。

同上の試験チャンパー内でウイルスを噴霧し、浮遊ウイルス数の経時変動の測定試験を行った。結果では、mediAir始動後、約13分後には99%以上の浮遊ウイルスの抑制が確認されました。

### 2 メディエアー

規格	サイズ(mm)	適用床面積	本体重量	梱包数
①メディエアー	270×340×770	36畳	12.25kg	1台
②メディエアースマート	330×222×508	18畳	7.3kg	1台

●電源:AC100V(50/60Hz)



マットブラック マットグレー マットホワイト

- オゾン濃度 強/弱の選択可能
- PM2.5も強力捕集できるHEPA(H12)フィルター搭載
- 有人空間でも使用可能(12畳以上)
- おしゃれなカラーリングでラインナップ!

### 3 エアーリベロ

サイズ(mm)	適用床面積(m <sup>2</sup> )	重量	梱包数
390×211×H628	強34/中21/弱21	約9.2kg	1台

●電源:AC100V(50/60Hz)

### 特殊加工フィルターでエアコンが空気清浄機に

- 消臭効果
- 有害汚染物質軽減
- 抗ウイルス・抗菌・防カビ効果
- 省エネ・節電効果
- 防汚効果



### 4 AT254エアコンフィルター

規格	サイズ(mm)	梱包数
①業務用(4方向タイプ業務用エアコン用)	600×600	1枚
②家庭用(壁掛けエアコン用)	380×800	6枚

●付属品:ベルクロテープ、施工ステッカー

他製品も取扱いがあります。お気軽にお問い合わせください。

## 3大悪臭全てに対応します!

全てを消臭しないと“効果がある”とは言えません!

### 生活臭の3大悪臭とは

- アンモニア・アミン類... 魚臭、糞尿臭
- 硫化水素... 卵腐敗臭
- メチルメルカプタン... 玉ねぎ腐敗臭

- 病院・介護施設 ●トイレ
- 生ゴミ ●冷蔵庫 ●ペット

アンモニア・アミン類+硫化水素+メチルメルカプタン

※発生源別の臭いも、3大悪臭の組み合わせです。

中和法による消臭で、あらゆる臭いを元から消臭。即効性の高い液体タイプ。

### 3大悪臭に対する消臭効果比較

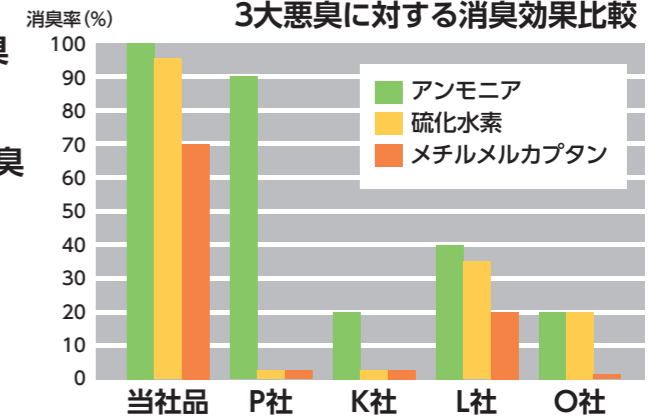

大容量で消臭成分がしっかり長持ち。周辺環境に馴染むデザインの置き型タイプ。



### 1 ファーストチェック!

規格	容量	梱包数
①無香料タイプ	4L	4本
②爽やかミントの香り	4L	4本
③無香料タイプ	300ml	12本
④爽やかミントの香り	300ml	12本



### 2 ファーストチェックPOT

規格	容量	梱包数
①グリーンフォレスト	約450g	36個
②レモンガラス	約450g	36個
③無香	約450g	36個

- 使用目安:8~10畳(13~15m<sup>2</sup>)
- 有効期間:約6ヶ月(使用環境により異なる)

バイオのチカラで防臭効果が持続! 噴射後、瞬時に臭い成分を分解!



### 3 ファースト・バイオチェック! S

規格	容量	梱包数
①	4L	4本
②	500ml	20本

安定化二酸化塩素のミストが臭い成分を分解



### 4 「化学のチカラで臭いを分解する」瞬間消臭スプレー

規格	容量	梱包数
①	420ml	12本

他製品も取扱いがあります。お気軽にお問い合わせください。

## 「エアロシールド」による紫外線の室上部照射方式だからできる 空間全体の空気環境対策。

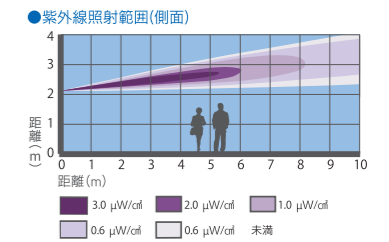

深紫外線 (UV-C) 照射で安全に浮遊菌を除菌、ウィルスを抑制!

- ファンを使用しない無音設計
- 小型軽量設計
- 24時間連続稼働

紫外線UV-C照射による改善のしくみ(イメージ図)

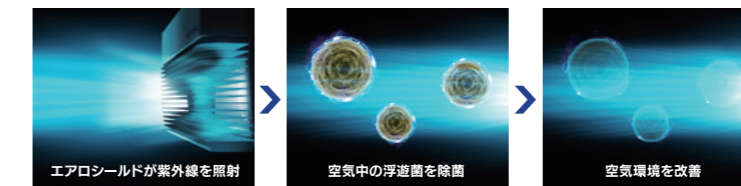

### 1 エアロシールド

品番	サイズ(mm)	重量	梱包数
①UKP09	280×125×H115	約3kg	1台
②UKP18	280×125×H115	約3kg	1台

●電源:AC100V(50/60Hz) ●消費電力:①13W ②20W  
●設置方法:壁面・天井 ●設置目安:①8~20m² ②10~40m²  
●ランプ:①UVC9W ②UVC18W

## 根本からカビや食中毒菌を除去! 高性能オゾン除菌・脱臭装置

オゾンでの衛生対策はこれで決まり!  
ここがすごい!剛腕3つのポイント

- POINT 1 手間がかからず強力除菌・脱臭**  
タイマーにより終業後の人がいない時間帯に自動で除菌・脱臭します。オゾンは残留性がないため拭き取りの手間がなく、すぐに作業を開始できます。
- POINT 2 安心・安全! オゾンを自動分解**  
オゾンは3時間程度で元の酸素に戻りますが、剛腕はオゾン分解フィルターにより停止後の残留オゾンを自動分解するため、より早く安心して室内を使えます。
- POINT 3 コンパクトで低コスト**  
棚の上などに簡単に設置でき、導入したその日から使用できます。ランニングコストは電気と空気のみ。活性炭フィルター以外の消耗品はありません。

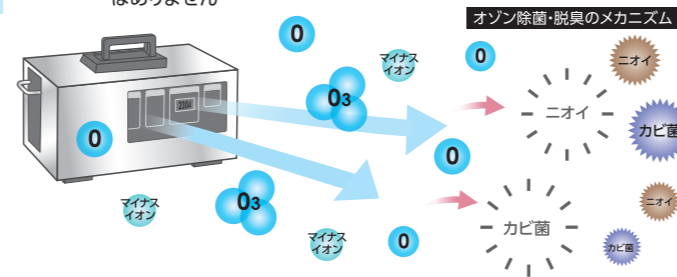

### 1 剛腕

品番	サイズ(mm)	重量	梱包数
GWD-1000TR2	341×213×H210	約5kg	1台

●電源:AC100V(50/60Hz) ●消費電力:49W  
●ファン風量:1.37m³/min  
●オゾン発生量:250/500/750/1000mg/h(20°C60%Rh時)  
●使用温度範囲:0~40°C(結露のないところ)

## 加工場内や調理器具を安定したオゾン水で直接除菌・脱臭



### 2 サニアクリーン

品番	サイズ(mm)	重量	梱包数
ONT-800M	420×200×H450	約22kg	1台

●電源:AC100V(50/60Hz) ●消費電力:110W  
●オゾン水濃度:1m³/min ●オゾン水量:10~25L/min  
●使用温度範囲:0~40°C(結露のないところ)



専用オプションで持ち運んでの使用も可能です(別売品)

## 低コスト・省スペースで 安定した高濃度オゾン水を生成!!



### 3 サニアクリーン

品番	サイズ(mm)	重量	梱包数
SC-0410M	275×160×H350	約11kg	1台

●電源:AC100V(50/60Hz) ●消費電力:約65W  
●オゾン水濃度:1m³/min ●オゾン水量:3~12L/min  
●使用温度範囲:0~40°C(結露のないところ)

## プレハブ冷蔵庫、加工場に最適! モーションセンサーで24時間運転可能



### 4 エアエッセンス

品番	サイズ(mm)	重量	梱包数
VR-40S	150×94×H190	約1.9kg	1台

●電源:AC100V(50/60Hz) ●消費電力:7W  
●ファン風量:1m³/min(定格最大風量)  
●オゾン発生量:5/10/20/30/40mg/h(20°C60%Rh時)  
●使用温度範囲:0~40°C(結露のないところ)

## 人がいても使える低濃度オゾンモード搭載



### 5 オゾンクーラー

サイズ(mm)	重量	梱包数
175×175×H265	1.6kg	1台

●電源:AC100V(50/60Hz) ●消費電力:10W  
●オゾン発生量:低濃度オゾンモード 10mg/hr、高濃度オゾンモード 200mg/hr  
●マイナスイオン発生量:400万個/cm  
※1回の高濃度オゾンモードは30分間です。

## 軽量+大型キャスターで 部屋間のスムーズな移動が可能!



### 2 移動式除湿器 ドライパワーポータブル

品番	サイズ(mm)	重量	梱包数
JA-220	540×490×H800	450g	1台

●電源:AC100V(50/60Hz) ●消費電力:約640W  
●除湿能力:42.5L/日 ●使用範囲目安:約240m³

## 低コストながら必要な機能を備えた 堅実な除湿器です



### 3 PROMOTEパワフル除湿機

品番	サイズ(mm)	重量	梱包数
PJS-53	396×365×H695	約37kg	1台

●電源:AC100V(50/60Hz) ●消費電力:710/880W  
●除湿能力:45L/53L/日 ●使用範囲目安:約60畳  
●付属品:排水用ホース(1m)

噴霧するだけで、約3ヶ月程度の防カビ効果!



1 ファーストミルS

規格	容量	梱包数
噴霧タイプ	4L	4本

目地・コーキングに直接塗ってカビの発生を防ぐ!



3 ファースト・防カビコート

規格	容量	梱包数
目地・コーキング用	50ml	150本

持続する抗菌効果でカビが生えにくい環境を作ります



5 カビが生えにくくなるバスクリナー

	容量	梱包数
①	5kg	3本
②	18kg	1個

こすり洗い不要!!カビ取り効果を徹底追及した除去剤です



7 カビ\*クリア

規格	容量	梱包数
スプレータイプ	1液・2液各500g	各6本

塗料やコート剤に添加するだけで長期間の防カビ効果を実現



2 ファーストミルインナー

規格	容量	梱包数
添加タイプ	1L	1本

毎日の水まわり清掃のパートナー! しっかり抗カビ・除菌



4 ファースト・モルドクリーナー

容量	梱包数
4L	4本

泡の力で汚れに強力密着!面倒なこすり洗いの負担を軽減



6 ファースト・フォーミングクリーナー

容量	梱包数
5kg	3本

粘性の高いゼリータイプで液だれせずにピンポイントに密着!



8 かびとりいっぽつ

容量	梱包数
500g	1本

様々な空間にフィットするスタイリッシュな消毒液スタンド



スタンド式で移動や設置が簡単! 選べる3タイプ



1 ファースト・ハンドサニタイザースタンド

規格	サイズ(mm)	重量	梱包数
①オートディスペンサー式	310×310×H1320	5.5kg	1台
②足踏みペダル式	310×310×H1110	9.5kg	1台
③プッシュポンプ式	310×310×H1135	4.3kg	1台

●材質: スチール(焼付塗装)  
●付属品: ①ファースト・オートディスペンサー 霧状タイプ  
※②ポンプボトルは別売品です ※③ファースト・クリーンミストは別売品です

様々な手指消毒ボトルに対応のリーズナブルな足踏み式スタンド!



2 手指消毒用足踏みスタンド

規格	サイズ(mm)	重量	梱包数
①大人用	230×300×H1050	4.4kg	1台
②小人用	230×300×H800	4.1kg	1台

●材質: スチール(一部ステンレス)  
※一部対応できないボトルもございますので事前にご確認の上、ご使用ください。

完全非接触。手をかざすだけでセンサーが感知して自動吐出



3 ファースト・オートディスペンサー

規格	サイズ(mm)	容量	梱包数
①霧状タイプ	132×85×H240	600ml	1台
②泡タイプ	132×85×H240	600ml	1台
③液体タイプ	132×85×H240	600ml	1台

●材質: ABS樹脂 ●電源: 単3アルカリ乾電池×4本(別売品)

お手持ちの消毒液ボトルがセンサー式の自動ディスペンサーに早変わり!



4 自動ディスペンサーキャップ イージーキャップ

規格	サイズ(mm)	重量	梱包数
①液体タイプ	103×63×H52	80g	1台
②泡タイプ	103×63×H52	80g	1台
③霧タイプ	103×63×H52	80g	1台

●電源: 単4アルカリ乾電池×2本(別売品)  
●連続動作時間: 10,000回以上 ●アルコール濃度: 85vol%まで  
●防水性: IPX6 ●取付可能径: 28mm, 32mm, 40mm, 42mm

液晶ボタンで噴霧量が調整でき、管理しやすい!



5 据え置き型液晶タイプオートディスペンサー

サイズ(mm)	容量	重量	梱包数
170×120×H210	750ml	約725g	1台

●材質: ABS樹脂  
●電源: 単3アルカリ乾電池×4本(別売品)/ACアダプター(別売品)

細菌・ウィルス対策に効果的なタッチレス。  
約70%節水が可能です



1 オートスパウト

サイズ(mm)	重量	梱包数
46×74×H81	約165g	1セット

- 電源:単4アルカリ乾電池×4本(別売品)
- 電池寿命:4,000回(約1年間使用可能)
- 水圧:10~125psi(0.5~0.85kgf/cm<sup>2</sup>)
- 感知距離:5~25cm以内にて調整可能
- 指定水流:6.24L/毎分 ●対応水温:最高温度82℃/適温5~60℃
- ※取り付けの際は、泡沫水栓かどうかご確認ください。

本体に触れることなく手をかざして  
タイマーのスタートができ、衛生的。



3 ノータッチタイマー 手洗い当番

品番	サイズ(mm)	重量	梱包数
TM-27	114×24×H62	約110g(電池含む)	10個

- 電源:単4型電池×3本 ●音量:65dB ●材質:ABS樹脂
- 表示内容:カウントダウン5秒~90秒まで(5秒間隔で設定可能)、リピー機能

37.5℃以上でアラートが鳴り、  
入室管理に役立ちます

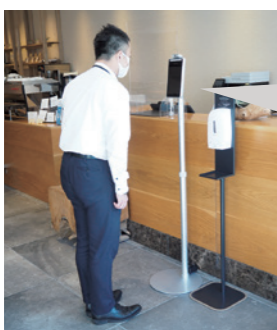

※医療機器ではありません

5 サーモマネージャー

サイズ(mm)	重量	梱包数
136×26×H272/1200~1770	約7.5kg	1台

- 電源:AC100~240V ●消費電力:20W ●測定角度:垂直30°、水平30°
- 検知距離:0.4m以下 ●測定精度:±0.3℃
- ※屋内専用です。※医療機器ではありません。

タオルペーパーの使用量を削減!  
大幅なコストダウンを実現します



2 ロールタオルディスペンサー

規格	サイズ(mm)	重量	梱包数
①本体	285×170×210	2.18kg	1台
②交換用ロールタオル モデル950	200×190	1.27kg	12巻

- 電源:単1アルカリ乾電池×4本(別売品)
- ペーパーサイズ調整:20cm、24cm、28cm、32cm

非接触で衛生的。振動感知機能\*もある  
ユニークなゴミ箱です



4 センサー式ゴミ箱

品番	サイズ(mm)	容量	重量	梱包数
①DST-50	380×260×H630	50L	約4kg	1台
②DST-25	251×251×H500	25L	約3.2kg	1台
③DST-7	258×140×H255	7L	約0.8kg	1台

- 電源:①②単3アルカリ乾電池×3本(別売品)  
③単3アルカリ乾電池×2本(別売品)
- 電池寿命:①②約3ヶ月間(待機時含む、1日20回使用時)  
③約5ヶ月間(待機時含む、1日15回使用時)
- ※振動感知式自動開閉機能(①②のみ)

検温と手指消毒を同時に実施!  
色と音でお知らせするので分かりやすい



6 K9プロ

サイズ(mm)	測定温度	重量	梱包数
119×133×280	34~45℃	952g	1台

- 電源:5V2A/単3乾電池×4本(別売品)
- 付属品:5V2A(USB充電器)、1.8mUSBケーブル
- 測定精度:±0.2℃ ●測定距離:5~10cm ●ボトル容量:1000ml
- 吐出力:20段階調整

他製品も取扱いがあります。お気軽にお問い合わせください。



1 衣類用 オゾン殺菌庫(乾燥機能付)

品番	サイズ(mm)	重量	梱包数
OC-120	1200×600×H1800	99kg	1台

- 定格電圧:単相100V(50/60Hz) ●定格消費電力:1065W
- オゾン灯:15W ●ヒーター:1000W ●循環ファン:6W
- ※関連ページ P182-1



2 靴用 オゾン殺菌庫(乾燥機能付)

品番	サイズ(mm)	重量	梱包数
OF-120	1200×500×H1800	116kg	1台

- 定格電圧:単相100V(50/60Hz) ●定格消費電力:1050W
- オゾン灯:15W ●ヒーター:1000W ●循環ファン:6W
- ※関連ページ P182-2



3 スリッパ殺菌ロッカー

規格	品番	サイズ(mm)	重量	梱包数
①10足	KE-SGL010	350×400×H1520	36kg	1台
②20足	KE-SGL020	700×400×H1520	58kg	1台

- 定格電圧:単相100V(50/60Hz) ●定格消費電力:①70W ②135W
- 殺菌ランプ:①20W×2本 ②20W×4本

玩具や器具の殺菌に  
用途で選べる2種の殺菌庫



※棚段4段(耐荷重30kg/棚)

4 トイクリーン

規格	品番	サイズ(mm)	梱包数
①UV UV-Cタイプ	TSL-U1D	450×505×H740	1台
②AG 銀イオンタイプ	TSL-A8D	1000×600×H1850	1台

- 電源:単相100V ●消費電力:①38W ②25W

紫外線とオゾンのダブル殺菌で隅々まで殺菌・脱臭



5 衣類・シューズ殺菌保管庫ユニクリーン

規格	品番	サイズ(mm)	梱包数
①白衣8着、シューズ2足タイプ	NSL-06C	600×600×H1900	1台
②シューズ14足タイプ	NSL-06S	600×600×H1900	1台
③白衣14着、シューズ4足タイプ	NSL-10C	1000×600×H1900	1台
④シューズ28足タイプ	NSL-10S	1000×600×H1900	1台

- 電源:単相100V ●消費電力:①②760W ③④1060W
- 棚段:①③1段 ②④7段(耐荷重5kg/棚)

他製品も取扱いがあります。お気軽にお問い合わせください。

ブラッシングだけでなく、専用洗剤を使用した洗剤洗浄、すすぎ洗い等、長靴洗浄に特化した製品

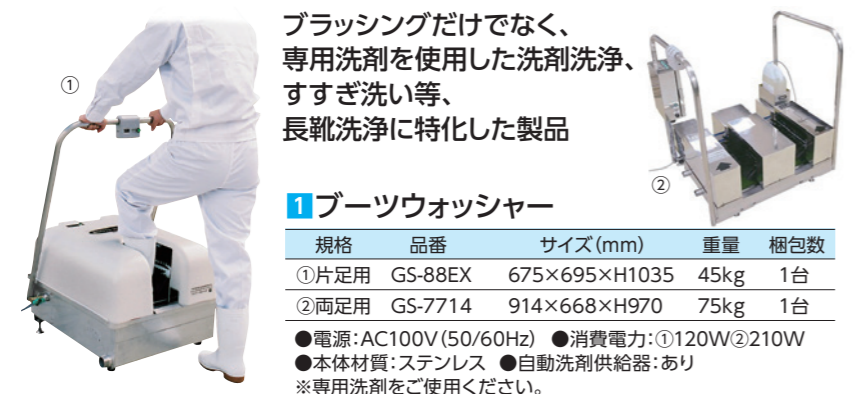

**1 ブーツウォッシャー**

規格	品番	サイズ(mm)	重量	梱包数
①片足用	GS-88EX	675×695×H1035	45kg	1台
②両足用	GS-7714	914×668×H970	75kg	1台

●電源:AC100V(50/60Hz) ●消費電力:①120W②210W  
●本体材質:ステンレス ●自動洗剤供給器:あり  
※専用洗剤をご使用ください。

しつこい油汚れに浸透し汚れを浮き上がらせます。泡切れが良く強力な洗浄力です。

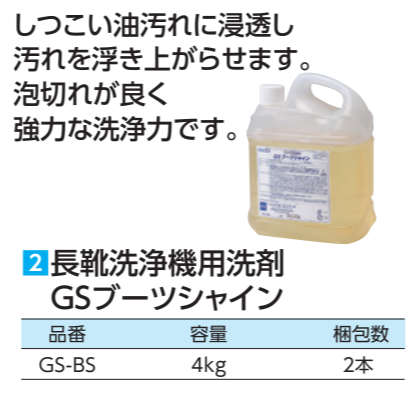

**2 長靴洗浄機用洗剤 GSブーツシャイン**

品番	容量	梱包数
GS-BS	4kg	2本

洗剤や除菌剤が使用できるためガンコな油汚れや泥を落とし、作業環境を清潔に保てます。



**3 オートマット(湿式・靴底洗浄機)**

規格	品番	サイズ(mm)	重量	梱包数
①標準タイプ	GS-313SUS	780×606×H970	33kg	1台
②中人数連続使用タイプ	GS-414SUS	810×1153×H970	70kg	1台
③多人数連続使用タイプ	GS-515SUS	810×1700×H970	100kg	1台

●電源:AC100V(50Hz用/60Hz用) ●消費電力:①40W②80W③120W  
●本体材質:ステンレス ●ストックタンク容量:①2L②4L③6L  
●洗浄タンク(SET時):①10L②38L③58L ※専用洗剤をご使用ください。

頑固な油汚れもきれいに落とします。大事な機械部分を傷さない特殊配合です。

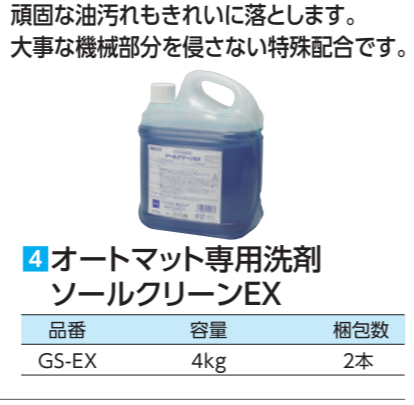

**4 オートマット専用洗剤 ソールクリーンEX**

品番	容量	梱包数
GS-EX	4kg	2本

洗浄機の威力を高めるオリジナル除菌剤配合洗剤です。

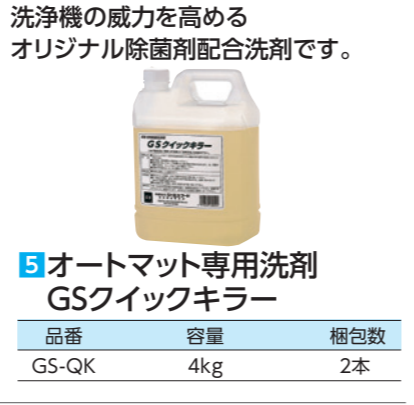

**5 オートマット専用洗剤 GSクイックキラー**

品番	容量	梱包数
GS-QK	4kg	2本

水を使用しないブラシのみのドライ洗浄タイプです。



**6 靴底洗浄装置(乾式)**

規格	品番	サイズ(mm)	重量	梱包数
両足タイプ	KSW-D01	563×560×H887	44kg	1台

●電源:AC100V(50Hz用/60Hz用) ●消費電力:52W  
●本体材質:ステンレス

洗浄部



**7 靴底洗浄装置(流水式)**

規格	品番	サイズ(mm)	重量	梱包数
片足コンパクトタイプ	KSW-S02D	424×500×H536	29kg	1台

●電源:AC100V(50/60Hz) ●消費電力:130W ●本体材質:ステンレス

上下左右の特殊ブラシで短靴全体をきれいにブラッシングします。



**8 プレジデント(自動靴磨き機)**

品番	サイズ(mm)	重量	梱包数
GS-44EX	575×695×H1135	41kg	1台

●電源:AC100V(50/60Hz) ●消費電力:170W  
●本体材質:ステンレス

3方向のブラシが、くつ裏・側面に付着した汚れを効果的に洗浄!



<キット内容>

専用ブラシ(2個入)  
●材質:PP、ナイロン

専用トレイ  
●材質:再生ゴム  
●容量:洗浄液 8L~9L

本体フレーム(簡易組立式)  
●材質:パイプ/スチール(プラスチックコーティング)  
ジョイント/プラスチック

**1 ファースト・くつ裏洗浄キット**

規格	サイズ(mm)	梱包数
①標準キット	(本体フレーム)	1セット
②スターターキット	650×650×H900	1セット

※②は標準キットに5ファースト・ステリライズクリーナーが1本付属します。

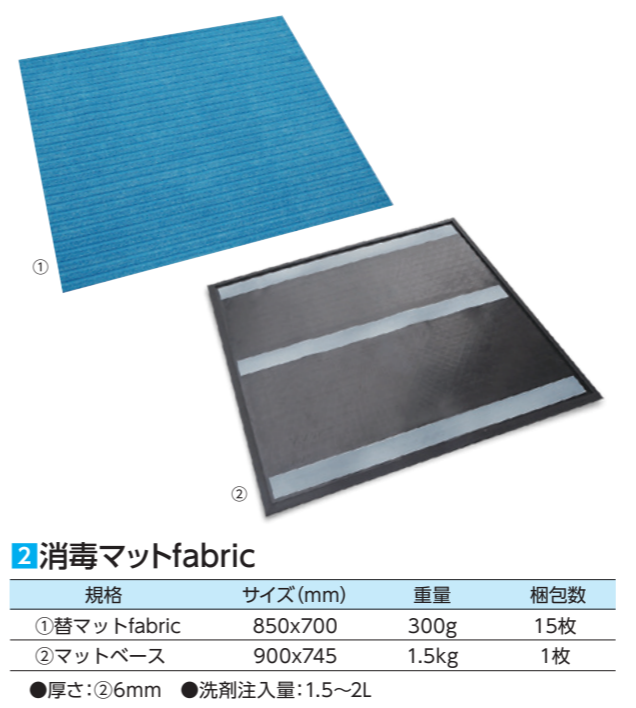

**2 消毒マットfabric**

規格	サイズ(mm)	重量	梱包数
①替マットfabric	850x700	300g	15枚
②マットベース	900x745	1.5kg	1枚

●厚さ:②6mm ●洗剤注入量:1.5~2L

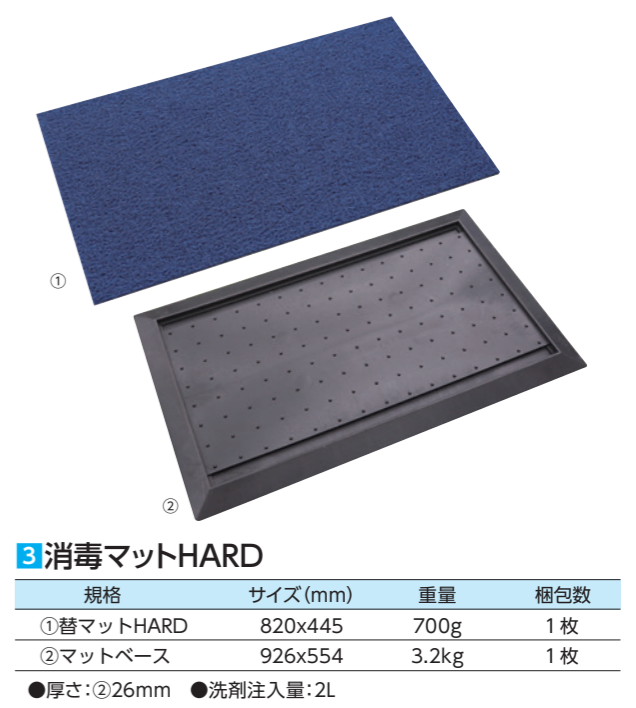

**3 消毒マットHARD**

規格	サイズ(mm)	重量	梱包数
①替マットHARD	820x445	700g	1枚
②マットベース	926x554	3.2kg	1枚

●厚さ:②26mm ●洗剤注入量:2L

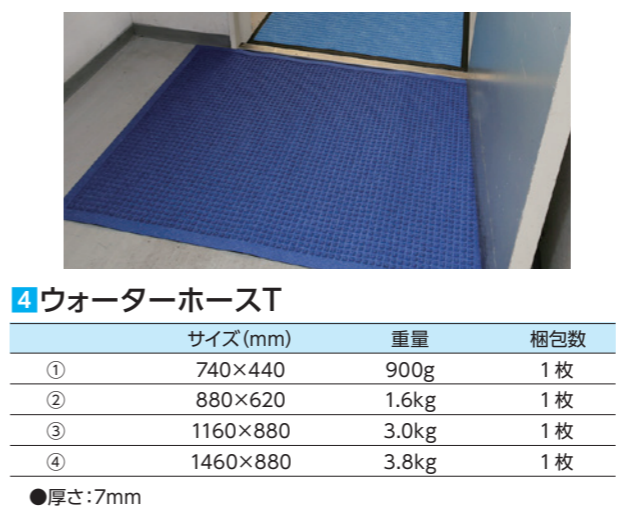

**4 ウォーターホースT**

規格	サイズ(mm)	重量	梱包数
①	740×440	900g	1枚
②	880×620	1.6kg	1枚
③	1160×880	3.0kg	1枚
④	1460×880	3.8kg	1枚

●厚さ:7mm

123の除菌剤として



**5 ファースト・ステリライズクリーナー**

容量	希釈倍率	梱包数
5kg	100~200倍	3本

重量物が入ったペール、タルの移動をスムーズに!

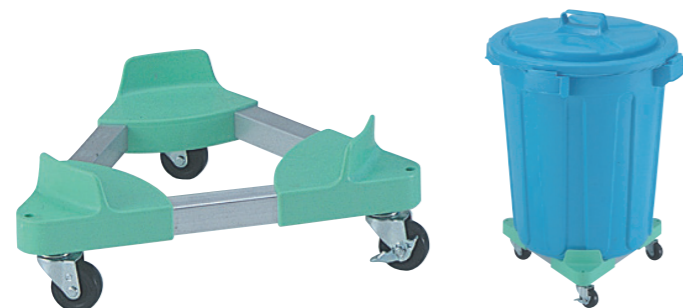

**1** トライアングルキャリア (キャスターφ50)  
自在ゴム車×3 (ストッパー×2)

品番	サイズ(mm)	梱包数
①TCC18	φ285(内寸)×H141	1台
②TCC30	φ305(内寸)×H141	1台
③TCPG35	φ330(内寸)×H141	1台
④TCP45	φ345(内寸)×H141	1台
⑤TCPG45	φ360(内寸)×H141	1台
⑥TCP60	φ370(内寸)×H141	1台
⑦TCP70	φ400(内寸)×H141	1台
⑧TCPG70	φ410(内寸)×H141	1台

**1** トライアングルキャリア (キャスターφ75)  
自在ゴム車×3 (ストッパー×2)

品番	サイズ(mm)	梱包数
⑨TCP90	φ430(内寸)×H171	1台
⑩TCPG90	φ440(内寸)×H171	1台
⑪TCB65	φ450(内寸)×H171	1台
⑫TCP120	φ475(内寸)×H171	1台
⑬TCPG130	φ500(内寸)×H171	1台
⑭TCP140	φ515(内寸)×H171	1台
⑮TCP560	φ560(内寸)×H171	1台
⑯TCP610	φ610(内寸)×H171	1台



**2** タル用TCB (キャスターφ75)

規格	品番	サイズ(mm)	梱包数
①65L用(ポリタル100L兼用)	TCB65	φ450(内寸)×H171	1台
②75L用	TCB75	φ475(内寸)×H171	1台



**3** トライアングルキャリアフリーサイズ

規格	サイズ(mm)	サイズ調整	梱包数
①TCF小	φ330~370(内寸)×H141	4段階	1台
②TCF中	φ400~460(内寸)×H141	6段階	1台
③TCF大	φ450~510(内寸)×H171	6段階	1台



**4** オールステンレストライアングルキャリア ペール用

規格	サイズ(mm)	梱包数
①45L用(GK35用)	φ343(内寸)×H145	1台
②60L用(GK60用)	φ375(内寸)×H145	1台
③70L用(GK75用)	φ400(内寸)×H145	1台
④90L用(GK90用)	φ430(内寸)×H173	1台
⑤120L用	φ475(内寸)×H173	1台



**5** オールステンレスニュートライアングルキャリアフリーサイズ

規格	サイズ(mm)	梱包数
①SUS304製 SNTF小	φ300~415(内寸)×H123	1台
②SUS304製 SNTF大	φ410~525(内寸)×H149	1台

ザル、カゴを床面から離して、水ハネ等から守る「HACCP対応」



**1** HACCPキャリア 300丸用

規格	サイズ(mm)	梱包数
SUS304製	φ350(内寸)×H328	1台



**2** HACCPキャリア 300角用

規格	サイズ(mm)	梱包数
SUS304製	481×357×H329	1台

缶、キューブボックスに入った液物の小分け、移し替えの  
労務負担の軽減に



**3** ステンレス缶スタンド

規格	品番	サイズ(mm)	梱包数
①角缶用	SK-01	400×440×H750	1台
②角缶用キャスター付	SK-02	400×450×H815	1台
③丸缶用	SK-05	410×440×H740	1台
④浅型段ボール用	SK-10	405×440×H700	1台



**4** 缶きちキャリア

サイズ(mm)	梱包数
260×260×H135	1台



**5** 缶きちキャリア 丸缶用

サイズ(mm)	梱包数
260×260×H135	1台

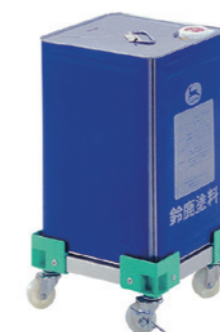

**6** 一斗缶台車 S型 1缶用

サイズ(mm)	梱包数
252×252×H125	1台



**7** 袋キャリア

サイズ(mm)	梱包数
420×270×H510~750	1台

防虫・防塵。外からの混入物を最小限に。



■施工イメージ



②

●使う人を第一に

スリットカーテンは短冊型の塩ビ製ビニールカーテンです。短冊型のシートは扉の開閉をスムーズにし、どこからも出入り自由なことが最大の特長。シートタイプで衛生的に環境づくりが可能です。

●室内環境を大事に

シート間の出入りが素早く出来るスリットカーテンは冷暖房効果アップ。室内を一定の環境に保つことが出来ます。

●クリアなシートで高い採光性

シートはニーズに応じたタイプをご用意。透明性が高いタイプでは、採光性が良いため、作業場など室内を明るくします。

① 静電透明	② 静電防虫オレンジ	③ 静電防虫オレンジ	④ 防虫オプトロンシート
透明性が高く、柔軟ですので色々な場所に活躍するシートです。工場やスーパーマーケットなど人の出入りが多い場所に最適です。	建物への虫の混入を防ぐオレンジシートは食品工場や24時間稼働の工場などで効果を発揮します。	静電防虫オレンジのリップ付タイプです。 <small>シートにリップ(凸)が付いているため傷がつきにくく塩ビ特有のベタツキを改良したタイプです。</small>	虫の習性を利用することで飛翔昆虫誘引率を大幅にカット。

■取付金具(使用場所に応じてタイプをお選びいただけます)  
・固定式 ・スライド式 ・アコーディオン式

1 スリットカーテン

規格
① 静電透明
② 静電防虫オレンジ
③ 静電防虫オレンジ(リップ付)
④ 防虫オプトロンシート

●詳細は担当営業にお問い合わせください  
※防炎タイプもございます。



MAGLEN(マグレン)は特殊マグネットによって「自動シャッター」と「ビニールカーテン」の間に位置する製品です。



絶妙な強度に設定されたマグネットで、快適に出入りが可能!!

スツと通れて、ピタッと閉じる /

設置する場所に応じて様々なタイプのシートをご用意!  
※下記は一例です。

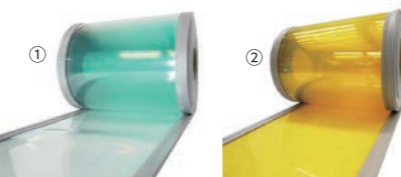

2 マグレン

規格
① 一般静電(透明)
② 一般防虫(イエロー)

●詳細は担当営業にお問い合わせください  
※防炎タイプもございます。



■施工イメージ

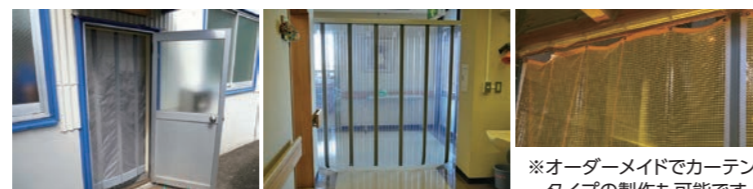

※オーダーメイドでカーテンタイプの製作も可能です。

他製品も取扱いがあります。お気軽にお問い合わせください。

## BCP

---

備蓄スタンド、収納ボックス	P274～
発電機、防災用テレビ・ラジオ	P277～
水害対策	P280～
テントセット、トイレセット、持出しセット	P282～
非常食、保存水	P284～
防災ヘルメット、ずきん	P288～
猛暑対策	P290～
防寒対策	P294～
飛沫対策	P296～
簡易テント	P298～
脚立、プラカード	P300～

日常空間に溶け込むデザイン。人が集まる場所で、共通認識ができる「防災」を。



# BISTA セット内容&仕様

今、本当に必要な災害備蓄品を選びました。

## 下段

- ▶ 高速充電器マルチチャージャー (携帯電話/タブレット用)
- ▶ インバーター式発電機 ※ヒーター用乾電池付 (エボルタ単3×10本付属)
- ▶ 防雨型延長コード (10m)
- ▶ 備蓄用カセットボンベ × 6本
- ▶ ミニカセットコンロ

## 中段

- ▶ 感染対策品 PROCA (除菌消臭剤/水・スプレーボトル×2本)
- ▶ 大小便兼用 使い捨て携帯トイレ × 50個
- ▶ 小便専用 使い捨て携帯トイレ × 50個
- ▶ 緊急用ホイッスル × 50個
- ▶ 長期保存カイロ × 50個
- ▶ 200m圧縮トイレトイレットペーパー × 2個

## 上段

- ▶ 使い捨て簡易ライト × 50本
- ▶ 3WAY ボンチョ × 50個
- ▶ 3M 防塵マスク × 50枚
- ▶ 災害用伝言ホワイトボード (ペン付き)
- ▶ 防塵・防滴 LED ランタン ※乾電池付 (エボルタ単1×10本付属)



### POINT 1 正面・側面どちらを表にしてもOK

インテリアや用途に合わせて、ロゴのシンプルな正面と、中身の見える窓と取っ手の付いた側面を使い分けていただけます。



### POINT 2 安心のダイヤル式ロック

大切な備蓄品をしっかりと守るダイヤルロック付き。

### POINT 3 中が見える透明窓

発電機・充電器などが入っていることが外からも分かり、災害対策をしっかりと行っている事を様々な人に周知できます。

### POINT 4 電子機器を置いて使える配線孔付き

天板の上で電話やノートパソコン・タブレットなどを置いて使用できるよう、内部に配線を通すための配線孔が天板と側面、底面に付いています。



### POINT 5 便利な内側ポケット

扉の内側のA4ポケットには、災害時の社内マニュアルや緊急時の連絡先などを入れておくことができます。

### POINT 6 棚板の高さ調整が可能

棚板は外して好きな位置で設置いただけますので、用途により中身を入れ替えてご使用頂くことも可能です。

## オプション品



### キャスター付き専用台

4つのキャスターがあらかじめ固定されている、BISTA 専用の台車です。頻繁な移動がある場合におすすめ。女性の方でもラクラク移動ができます。安心のストッパー付き。  
■重量 約5.2kg

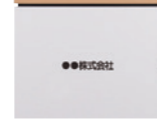

### 企業ロゴ名入れ

会社の受付に置く場合など、会社のロゴや名前をお入れすることが可能です。印刷可能範囲など詳細については、別途ご相談ください。

## 1 災害備蓄スタンド BISTA

規格	サイズ(mm)	重量	出荷単位
①BISTA	505×500×H1015	約82.9kg(本体:43kg 内容:39.9kg)	1セット
②BISTA SIMPLE	505×500×H1015	約62.2kg(本体:43kg 内容:19.2kg)	1セット
③キャスター付き専用台	H60up	5.2kg	1台

●カラー:ホワイト・ブラック

## 防災備蓄の見える化に最適!!



## DS4-CT 可動タイプ

キャスター付きの可動タイプの防災備蓄庫です。台風による水害などで、防災備蓄を浸水から守るための製品です。車輪が付いていることから、体力に依存することなく備蓄を移動することができます。4輪ともロックできるので、揺れなどで動く心配がありません。

内部寸法:W840×D410×H840mm 組み立て不要  
重量:45kg キャスター:直径100mm/4点ロック



## DS4 固定タイプ

背が高い家具を置くことができない場所用の備蓄庫です。横に並べて利用することで、空間を仕切る役割も持たせることができます。天板オプションを選択すると、普段はカウンターとして利用頂くことができます。

内部寸法:W840×D410×H840mm 組み立て不要/横連結可能  
重量:42kg 内側からアジャスター調整可能

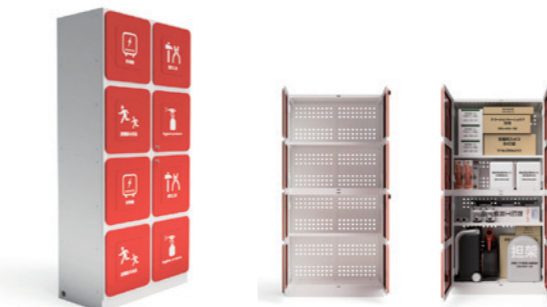

## DS8 縦型タイプ

設置面積が取れない場所でも使いやすい縦型タイプ。必ずオプションの転倒防止器具と併用してご利用ください。発災時の防災組織立上げ用の物品を一式入れることができるサイズです。

内部寸法:W840×D410×H(840+840)mm 上下組み立てあり/横連結可能  
重量:80kg 内側からアジャスター調整可能

## 選択可能な16タイプのアイコン



アイコンはマグネットタイプのアイコンを本体とセットでご発注ください。(マグネットアイコンは別価格) オプションでカットニングシートも選択できます。上記以外でも別途製作可能です。

## オプション

転倒防止や、移動防止などのさらなる安全を考慮したオプションや、運用面を考慮したダイヤルロックなどをご用意。

オプション名	品番	重量	特徴
備蓄品期限表示マグネット	DS-MG		備蓄品の期限切れを防ぐためのマグネット。オリジナルで作成します。
転倒防止器具	DS-GL		震度7まで対応可能。DS8などの高さがある製品に推奨します。
キャスターホルダー	DS-CH		DS4-CTの4点ロックに加えて、災害時の移動を防ぐホルダー。
カウンター天板	DS-CT		メラミン化粧板仕上げのカウンターパネル。450x900x21mm。
ダイヤルロック	DS-DL		運用上、鍵だと不便な場所でもご利用頂ける4桁ダイヤルロック錠。
カットニングシートアイコン	DS-IC		外せないアイコンが必要なお環境で有効なカットニングシート。

## 1 Stock-Stock(ストック・ストック)

規格	品番	サイズ(mm)	重量	出荷単位
①可動タイプ	DS4-CT	900×450×H1050	45kg	1台
②固定タイプ	DS4	900×450×H980	42kg	1台
③縦型タイプ	DS8	900×450×H1880	80kg	1台

- カラー: レッド、ホワイト、ブラック、指定カラー
- 材質: 備蓄庫/スチール、粉体塗装
- 耐荷重: 70kg (一段あたり) (JIS S 1033 試験合格)
- 内部棚: 50mmごと6段階に高さ変更可能

他製品も取扱いがあります。お気軽にお問い合わせください。

他製品も取扱いがあります。お気軽にお問い合わせください。



### GP-199AFMW

- ・ブロック必要数6ヶ別途
  - ・OP付属例
  - 棚落下防止ガードTY-FBG2G(3セット)
  - 棚落下防止ガードTY-FBG1G(3セット)
  - 「防災機材倉庫」文字 (150mm、黒・丸ゴシック体)
  - ※写真は、収納例です
  - 防災備品は別途お買い求めください
- 開口部・間口862mm・高さ1760mm



### ND-2215W

- ・ブロック必要数12ヶ別途
  - ・OP付属例
  - 棚落下防止ガードTY-FBG2G(3セット)
  - 棚落下防止ガードTY-FBG1G(3セット)
  - 吊り下げフックTY-FR20G(1セット)
  - 「〇〇地区防災機材倉庫」文字 (100mm、黒・丸ゴシック体)
- 開口部・間口1238mm・高さ1850mm

#### 文字入れについて (受注生産品)

●字体について

丸ゴシック	角ゴシック	色は黒または赤のみ
<b>防災</b>	<b>防災</b>	<b>防災機材倉庫</b>

#### 貼り付け位置の制限について

カッティングシートについては、貼り付けできる位置などに制限があります。商品の加工上、凹凸のある面には貼り付けできません(扉の段差部分含む)。

●面み部分には貼り付けできません。

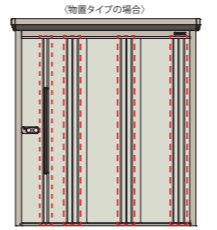

### 1 防災機材倉庫

品番	サイズ(mm)	開口部(間口×高さ)(mm)	床面積(㎡)	坪数(坪)	出荷単位
①GP-199AFMW	1879×900×H1900	862×1760	1.69	0.51	1台
②ND-2215W	2200×1590×H2110	1238×1850	2.3	1.06	1台

※階上設置はPL法によりお受けできません  
 ※受注生産品のため、価格は都度お問い合わせください  
 ※組立費・転倒防止工事費・その他運賃等は別途

## 地震、津波、水害発生後72時間(災害救助の目安)を想定して商品化した災害用収納ボックス

災害時において生命の危機に陥るリスクを軽減する防災ボックスです。指定された避難所以外の場所において救援隊に発見されやすいよう、任意の防災グッズを収納、備蓄しておくことができます。



#### オプション



**文字入れシール**  
 文字シールもオプションで取付けできます。夜間や停電時に視認性を高める蓄光シールもご用意できます。

**専用ロック**  
 右側フタ留め金具を施錠できます。保管品の保安と管理に有効です。

防災グッズの備蓄に適した余裕の300L  
 建物の屋上にBB300を設置しておけば、緊急避難時に救援隊に発見されやすいSOS表示の救助要請表示幕やヘルメットといった、生命を守るための災害グッズをまとめて安全に手に取る事が出来ます。

普段はベンチとしても使える2wayタイプ  
 身近な憩いの空間への設置に適した2wayタイプのタイプです。普段はベンチや景観グッズとして使用する事が出来、緊急時でも落ち着いて防災用品を使用出来ます。

**断熱構造**  
 発泡ウレタンの断熱構造により、屋外でも高温から備蓄品を守ります。食糧品の保管にも適しています。

※ボックスの販売です。内容物は、別途ご準備ください。

### 2 防災グッズ収納ボックス

規格	品番	サイズ(mm)	重量	容量	出荷単位
①通常タイプ	BB300	1340×675×H535	35kg	300L	1台
②ベンチ併用タイプ	BB300B	1500×678×H553	44kg	300L	1台

- カラー：ライトグレー
- 材質：①ポリエチレン ②本体/ポリエチレン、座板/人工木材

## 個人情報などの漏洩対策に! 重要な書類を火災焼失から守る耐火金庫

- 付属品:鍵2本、鍵付引き出し1個、取扱説明書・保証書
- 電源:アルカリ単3乾電池4本(別売) ●庫内には鍵付引き出しが完備
- 4~16桁の暗証番号を2種類まで設定可能
- テンキーとシリンダー錠とのダブルロック
- 過酷な米国UL1時間耐火試験、急過熱試験に合格 ●1年間のメーカー保証付



### 3 業務用耐火金庫

品番	サイズ(mm)	有効内寸(mm)	重量	容量	棚板	出荷単位
①S6770	520×559×H876	380×330×H676	122kg	84.8L	1枚	1台
②S7771	655×599×H1020	475×350×H780	201kg	129.7L	2枚	1台
③S8771	655×599×H1160	475×350×H980	228kg	162.9L	2枚	1台

他製品も取扱いがあります。お気軽にお問い合わせください。



- 特長**
- 121cm<sup>3</sup>大排気量エンジンを搭載し、コンパクトながら2kVAクラスに迫るパワフルな起動動力
  - 持ち運び可能な軽量ボディ、2台つなげて3.6kVAの大容量の電気を出力
  - 負荷に合わせた運転で燃料消費や騒音を軽減するエコスロットル機能付きで、騒音を気にせず安心して作業が進められます
  - コード抜けを防止するロック機構付きで、コードを引っ掛けた際にも倒れにくいポディー形状
- 用途**
- 工事現場などでの電動工具の使用
  - 家庭用の電気製品
  - 災害時の非常用電源として
- 仕様**
- 周波数切替スイッチ付
  - オイルアラート付
  - 負荷連動式のエコスロットル搭載
  - リコイルスタータ
  - コンセント形状:単相100V15A用×2、12Vバッテリー充電用×1

### 1 防音型インバーター発電機(交流直流両用)

品番	サイズ(mm)	重量(kg)	タンク容量	出荷単位
EU18IT JN	509×290×H425	21.1	3.6L	1台

- 定格交流出力 50/60Hz : 100V-1.8kVA
- 定格直流出力 : 12V-8.3A
- 騒音値 : 81~90dB
- 連続運転時間 (1/4 負荷~定格負荷) : 7.5~3.0h

## カセットボンベ2本で約1時間の連続運転が可能



- 特長**
- 燃料腐食による故障が少なく、長期保管時の再始動が容易
  - 手軽なカセットボンベ2本で約1時間の連続運転が可能
  - 並列運転機能を装備し、消費電力の大きな電化製品の使用が可能
- 用途**
- 災害時の非常用電源として
  - キャンプやレジャーの電源として
- 仕様**
- 周波数:50/60Hz切替式

### 2 新ダイワインバーターガス発電機(交流直流両用)

品番	サイズ(mm)	重量	出荷単位
IEG900BG	400×330×H390	22kg	1台

- 定格交流出力 50/60Hz : 0.9kVA
- 定格直流出力 : 12V-8.3A
- 騒音値 : 60dB
- 連続運転時間 : 約1h
- 使用燃料 : カセットボンベ250g×2本

## パソコンや電子制御工具などの精密機器にも対応できる軽量高出力なインバーター発電機



- 特長**
- 2.5kVAオープン型インバーター発電機
  - 良好な電気を提供(波形歪率2.5%以下)
  - カーボンブラシ交換などのメンテナンスが不要
- 用途**
- パソコンや電子制御工具に
  - 災害時の非常用電源として
- 仕様**
- 周波数切替スイッチ付
  - 4サイクルOHVエンジン搭載
  - オイル警告装置付
  - エコノミーコントロール付
  - リコイルスタータ
  - オートデコンプ
  - コンセント形状:単相100V15A用×2、単相100V30A用×1
  - 製造国・日本

### 3 オープン型インバーター発電機(交流専用)

品番	サイズ(mm)	重量	タンク容量	出荷単位
EF2500I	487×395×H425	29kg	9L	1台

- 定格交流出力 50/60Hz : 100V-2.5kVA
- 騒音値 : 65~68dB
- 連続運転時間 (1/4 負荷~定格負荷) : 13.2~6.1h

他製品も取扱いがあります。お気軽にお問い合わせください。

もしもの時もコンセント代わりに使える  
ポータブル蓄電池



### 1 ポータブル蓄電池エネポルタ

品番	サイズ(mm)	重量	出荷単位
EP-200	86×240×H140	約2.5kg	4台

- セット内容: 本体、ACアダプタ、電源コード、取扱説明書(保証書付)
- 材質: ABS・アルミニウム合金
- 内蔵充電電池: リチウムポリマー充電電池 11.1V/20Ah
- 定格出力: AC100V 50Hz 2A・DC5V/1A
- インバーター: 出力容量(最大) 200W 正弦波

緊急時やアウトドアにも太陽光ですぐ充電できる  
ソーラーパネル



スマートフォンやモバイルバッテリーなどを直接充電可能。



折り畳み式でコンパクトなバッグ状になります。

別売の蓄電池へ充電可能!

### 2 折り畳みソーラーパネル

品番	サイズ(mm)	重量	出荷単位
EP-60SP	1385×370(最大)	約2.9kg	4台

- セット内容: 本体、DCケーブル、3-in-1ケーブル、取扱説明書(保証書付)、注意書
- 材質: ソーラーパネル/単結晶シリコン
- 動作電圧/電流: DC/18V 3.33A、USB/5V 2.1A
- 最大出力: 60W ●開放電圧: 21.24V ●防塵/防水等級: IP65

車に防災という常識。2018年度グッドデザイン賞受賞!  
品質にこだわり抜いた、究極のレギュラー車載用防災セット



GOOD DESIGN  
AWARD 2018

### 1 車に防災 ポウサイブロック 12点入り

品番	サイズ(mm)	重量	出荷単位
8429	260×128×H160	1.3kg	10セット

- セット内容:
- 1 使い捨てトイレ(大小便兼用・ポンチョ付):1個 2 使い捨てトイレ(小用):1個 3 3WAYポンチョ:1個
- 4 反射材付きグローブ:1双 5 緊急用ホイッスル:1個 6 使い捨て簡易ライト:1本 7 7年保存水500ml:1本
- 8 7年保存クッキー:1袋 9 常備用カイロ:1個 10 ポケットティッシュ:1個 11 3M社製防塵マスク:1枚
- 12 伝言カード・防災ペン:各1個
- 特定原材料品目[卵・乳・小麦] ●充実のラインナップ、計12点入り
- 賞味期限まで残り6年以上の商品のお届けとなります

乗車中の  
「もしも」に備えて。

渋滞



豪雪



冠水



■乗車中に洪水に巻き込まれるなどの「車中死」が相次いでいます。



### 3 防災用テレビ付コンボキット

品番	充電時間	テレビ使用時間	出荷単位
①CK-1010	約60分	約5時間	1セット
②CK-1011	約60分	約5時間	1セット
③CK-1012	約27~40分	約11時間	1セット

- セット内容:
- 充電式ラジオ付テレビ TV100・充電式LEDワークライト①ML104
- ②ML807③ML807・バッテリーBL①1040B(4.0Ah)②1830B(3.0Ah)
- ③1860B(6.0Ah)・充電器①DC10SA②DC18SD③DC18RF・ツールバッグ
- ※予備のバッテリー、専用充電器の販売も受け承ります

普段使いはもちろん災害緊急時にも使える  
1台5役の防災ラジオ



### 4 手回し/ソーラー蓄電ラジオ チャージオ

品番	サイズ(mm)	重量	消費電力(最大)	出荷単位
SL-090	53×157×H74	310g	3W	8台

- カラー: ブラック×オレンジ
- セット内容: 本体、USBケーブル、取扱説明書(保証書付)、ストラップ(フック付)
- 材質: ABS、PC、PVC
- 定格出力: 5.1V/700mA
- 充電時間(約): USB 4時間、ソーラー 70時間(※理論値)、手回し: 7時間(130~150回転/分)

店舗などの防犯対策として  
ご利用いただけるアイテム



### 2 グレアブラスター

規格	品番	出荷単位
①標準タイプ	X-105W	1個
②ライトタイプ	X-13T	1個

小型で軽量なので女性の護身用として  
おすすめのアイテム



【グレアブラスター仕様】

製品名	グレアブラスター X-105W
品番	X-105W
出力	STUN MODE: 114 Watt White LED: 18 Watt
LED使用個数	赤/22個 & 青/18個 & 白/6個
発光出力	STUN MODE: 2000 Lm White LED: 1497 Lm
LEDモデル	CREE XP-E LED
フラッシュ周波数	12~15Hz+50Hz
有効距離(日中)	5m
有効距離(夜間)	10m
電源	18650 リチウム電池
使用時間	フル充電で約1時間 (3分で自動的にオフになります)
LEDカバーレンズ	15度角光学レンズ
本体材質	アルミ合金
サイズ	440 mm x 98 mm
質量	1200g
付属	ACアダプター、サイレン用電池、 リチウム電池18650、説明書

【グレアブラスター ライトタイプ仕様】

製品名	グレアブラスター X-13T
品番	X-13T
出力	STUN MODE: 10 Watt White LED: 3 Watt
LED使用個数	赤/1個 & 青/1個 & 白/1個
発光出力	STUN MODE: 90 Lm White LED: 100 Lm
LEDモデル	CREE XLAMP XP-E2 LED
フラッシュ周波数	12~15Hz+50Hz
有効距離(日中)	3m
有効距離(夜間)	5m
電源	18650 リチウム電池
使用時間	フル充電で約4時間
LED TIRレンズ	6度角光学レンズ
本体材質	7075T6アルミ合金
サイズ	175 mm x 37 mm
質量	175g
付属	ACアダプター、レールマウント、 テールスイッチエンドキャップ、 標準押しボタンキャップ、リチウム 電池18650、説明書

水だけで膨らみ水の侵入をせき止めます。台風や大雨対策に！

**息な豪雨の浸水対策に！**  
**水で膨らむ** 約2分で完成！  
**吸水土のうセット**  
 保管に場所をとらず必要な時にすぐ使える

吸水前 300g → 吸水後 15kg

**水で膨らむ吸水式土のう袋20枚入り**

店舗や住宅などの入口への浸水防止に

**必要な材料が揃った吸水土のうセット**

水とう作製用ケース x1  
 吸水剤4kg x1  
 計量カップL x1  
 水とう運搬用台車 x1  
 ゴム手袋L x2  
 透明ビニール袋 x10  
 アクアブロック x20

水に浸して、手で揉み続けるシート状の吸水剤の中の水が、どんどん膨らみます。

約2分経ち、揉み続けると膨らむ吸水剤。約15kgの水のうになります。

水とうが完成。一度吸水した水は、繰り返し使用が可能です。

中身は紙おむつで使用されている吸水ポリマーを使っているため、しっかりと吸収し手についても安全です。

丈夫で破れにくくポリマーの流出が殆ど無い高品質な麻袋を使用

**水のう使用後の脱水方法**

使用済の水をカッターなどで切り取ってください。

カッターで切った部分に計量カップで脱水剤を入れます。

中身のポリマーと脱水剤をかき混ぜてください。

吸水した水が膨らみます。脱水剤の量に合わせて投入・攪拌

**使用上の注意**  
 アクアブロックをご使用の際は次の点にご注意ください。

- 水を含ませる際は、海水や海水を含む水はご使用できません。
- 酸性の水 (pHが4以下)、アルカリ性水 (pHが10以上) にはご使用できません。
- 直射日光の当たる場所や高温多湿の場所での保管は避けてください。
- ポリマーが流出した場合は、水で洗い流してください。
- 用途以外には、ご使用にならないでください。

アクアブロック 動画でCheck!

**1 水で膨らむ吸水土のうセット**

規格	サイズ(mm)	重量	出荷単位
①真水用 アクアブロックNX-15(20枚入り)	770×585×H295	16kg	1セット
②海水用 アクアブロックNSD-15(10枚入り)	770×585×H295	16kg	1セット

- 水で膨らみます。 ●重量は水質により変動することがあります。 ●湿気の少ない場所で保管してください。
- 自然乾燥後、再利用可能 ●保存期間：5年

**使用上の注意**

- アクアブロックご使用の際は次の点にご注意ください。
- 再利用可能版、使い捨て版は、海水や海水を含む水ではご使用できません。(海水に使用の場合は、海水対応版をご利用ください。)
  - 酸性の水 (pHが4以下)、アルカリ性水 (pHが10以上) にはご使用できません。
  - 直射日光の当たる場所や高温多湿の場所での保管は避けてください。
  - ポリマーが流出した場合は、水で洗い流してください。
  - 用途以外には、ご使用にならないでください。

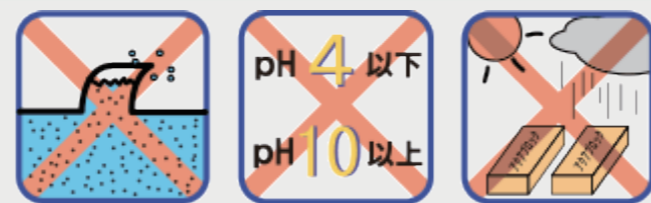

海水では使用できません。(海水に使用の場合は、海水対応版を使用下さい。)

pH4以下の酸性の水、pH10以上のアルカリ性水には使用できません。

直射日光や湿気をさけて保管してください。

**2 アクアブロック 再生利用可能版**

品番	袋サイズ(mm)	箱サイズ(mm)	吸水後重量(1枚当たり)	吸水前重量(1枚当たり)	入数	出荷単位
①ND-10	420×H300	640×460×H140	10kg	200g	30枚	1箱
②ND-15	500×H380	640×460×H140	15kg	300g	20枚	1箱
③ND-15L	1000×H250	640×460×H180	15kg	450g	20枚	1箱
④ND-20	600×H420	640×460×H140	20kg	400g	20枚	1箱

- 水で膨らみます。 ●重量は水質により変動することがあります。 ●湿気の少ない場所で保管してください。 ●自然乾燥後、再利用可能 ●保存期間：5年

**3 アクアブロック 使い捨て版**

品番	袋サイズ(mm)	箱サイズ(mm)	吸水後重量(1枚当たり)	吸水前重量(1枚当たり)	入数	出荷単位
①NX-10	420×H300	640×460×H140	10kg	200g	30枚	1箱
②NX-15	500×H380	640×460×H140	15kg	300g	20枚	1箱
③NX-15L	1000×H250	640×460×H180	15kg	450g	20枚	1箱
④NX-20	600×H420	640×460×H140	20kg	400g	20枚	1箱

- 水で膨らみます。 ●重量は水質により変動することがあります。 ●湿気の少ない場所で保管してください。 ●保存期間：5年

他製品も取扱いがあります。お気軽にお問い合わせください。

簡単らくらく設置し、突然の豪雨でも大切な家屋を守る

- | 突然の豪雨時の浸水対策として
- | 軽量(1枚当たり2.3kg)でスピーディーに設置が可能
- | ジョイント式なので工具が不要。組み立てて地面に置くだけ

- | 持ち手がついて持ち運びが便利
- | 不要時は場所を取らずたためてコンパクトに収納
- | 繰り返しご利用いただけます

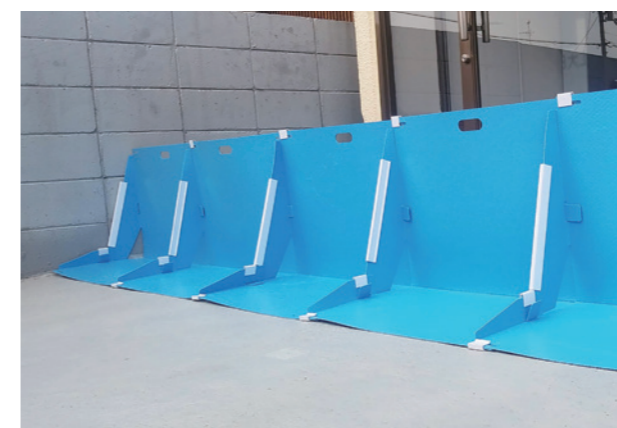

**1 備えあれば板(3枚/セット)**

品番	サイズ(mm)	重量	出荷単位
004954	700×400×H500	2.3kg/枚	1セット

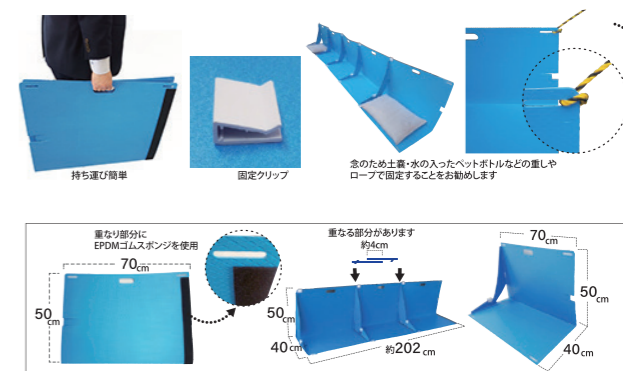

- カラー：ブルー
- 材質：ポリエチレン
- 梱包：・本品3枚・固定クリップ9個・補強用クリップ3本

設置角度を外側60度・内側45度まで変えられ、出入口や住宅の角など本体と組み合わせて多彩なレイアウトが可能です(2枚重ねると90度以上の曲がりも作れます)

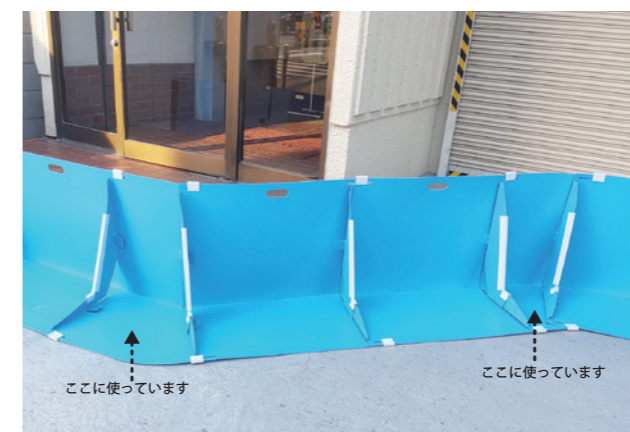

**2 備えあれば板コーナーパーツ(1枚/セット)**

品番	サイズ(mm)	重量	出荷単位
004959	①500②700×D400×H500	2kg/枚	1セット

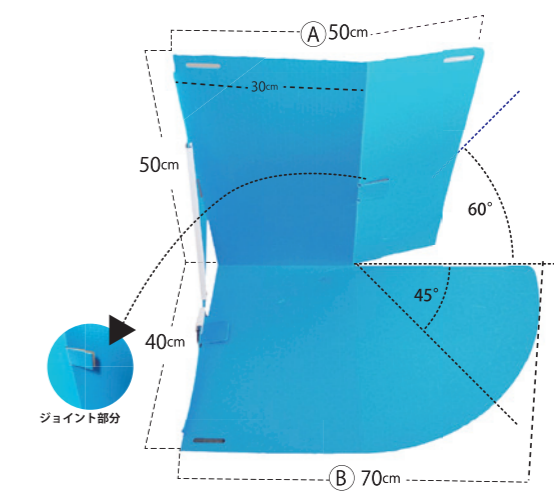

- カラー：ブルー
- 材質：ポリエチレン
- 梱包：・本品1枚・固定クリップ3個・補強用クリップ1本

台風シーズンなど、シャッター下部の隙間から侵入する雨水対策におすすめ!



- 油、水などを吸収し、十分な重さでしっかりと床面に安定して、流れてくる液体を吸収し、せき止めます。
- きめの細かいパーミキュライト粒子が入っており、液体を素早く吸収します。 ※海水では使用できません。

**3 ブルーピグソックス**

品番	サイズ(mm)	吸収量	入数	出荷単位
2048	φ80×1220	約2.8L/本	20本	1ケース

約10年程度の長期保存可能で安心!

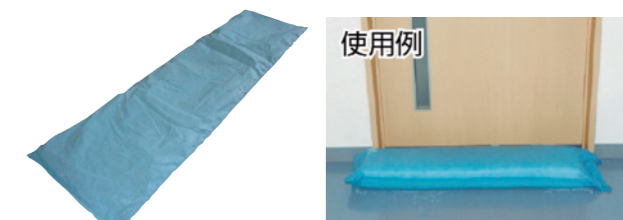

- 軽くて薄いので、通常時は折り畳んだ状態で保管可能。
- 浸水を防ぎたいドアやシャッター前に広げて置くだけで吸収します。
- 使用後は可燃ゴミとして廃棄出来ます。(繰り返し使用は出来ません。)
- ※海水では使用できません。

**4 クイック防水堤**

品番	サイズ(mm)	吸収量	入数	出荷単位
QB125330	1,250×330	約20L	20枚	1ケース

他製品も取扱いがあります。お気軽にお問い合わせください。

避難ビルやマンションの屋上などで「仮設トイレ」として簡単に設置できるペール缶タイプのトイレセット

マイレット  
100回分



1 災害用テントセット マイペールタイプ

品番	サイズ(mm)	重量	出荷単位
RM-100X	約590×405×H610	約7.5kg	1セット

- セット内容:  
①マイペール 1個 ②レスキューテントX 1張 ③マイレットS-100 1箱

避難ビルやマンションの屋上などで「仮設トイレ」として簡単に設置できる低コストなプラダンタイプのトイレセット

マイレット  
100回分



2 災害用テントセット プラダンタイプ

品番	サイズ(mm)	重量	出荷単位
RP-100X	約645×300×H600	約6.5kg	1セット

- セット内容:  
①プラダントイレ 1個 ②レスキューテントX 1張 ③マイレットS-100 1箱

安心を1つにまとめたALL IN ONEセット

●セット内容:

- ①非常袋 1個(日本) ②コンパクトFMラジオ 1個
- ③ライト用アルカリ単四乾電池×2本 ④ブルーシート2畳用 1枚
- ⑤防寒シート 1枚 ⑥レインコート 1枚 ⑦ホイッスル 1個
- ⑧乾パン 1缶(日本) ⑨保存水 2本(日本)
- ⑩簡易トイレ 1箱(日本) ⑪携帯トイレ小用 1袋
- ⑫給水袋5L 1枚(タイ) ⑬万能ナイフ 1個
- ⑭ハサミ 1本、ピンセット 1本、耳かき 1本、毛抜き 1本
- ⑮包帯 1個(日本) ⑯ガーゼ 1袋(日本) ⑰三角巾 1枚
- ⑱絆創膏2サイズ 40枚(日本) ⑲スリッパ 1足 ⑳タオル 1枚
- ㉑粘着テープ 1巻 ㉒軍手 1組 ㉓ゴミ袋45L 10枚
- ㉔防災用ウェットティッシュ20枚入(日本)
- ㉕ポリラップ15cm20m(日本) ㉖カイロ 2個(日本)
- ㉗マスク 2枚 ㉘ティッシュ 2個(日本) ・防災ガイド(日本)



1 PWJ非常持出しセット32点

品番	サイズ(mm)	重量	出荷単位
12Y-1	パッケージ/353×262×H140 非常袋/400×450×H10	約3.2kg	1セット

マイレット  
100回分



3 超耐水災害用トイレセット  
100回分

品番	サイズ(mm)	重量	出荷単位
WR-100	約250×200×H190	約3kg	1箱

- セット内容:①抗菌性凝固剤(7g)100袋 ②排便袋(PE製黒)100袋 ③大型外袋(PE製白)10袋 ④使用方法ポスター(耐水紙)1枚

マイレット  
100回分



4 災害用トイレセット  
マイレット100回分 標準用

品番	サイズ(mm)	重量	出荷単位
S-100	約240×170×H185	約2.4kg	1箱

- セット内容:①抗菌性凝固剤(7g)100袋 ②排便袋(PE製黒)100袋 ③大型外袋(PE製白)10袋 ④使用方法ポスター(耐水紙)1枚

マイレット  
500回分



5 災害用トイレセット  
マイレット500回分 大容量

品番	サイズ(mm)	重量	出荷単位
S-500	約545×330×H190	約12kg	1箱

- セット内容:①抗菌性凝固剤(7g)500袋 ②排便袋(PE製黒)500袋 ③大型外袋(PE製白)20袋 ④使用方法ポスター(耐水紙)5枚

マイレット  
10回分



6 災害用トイレセット  
マイレット10回分 家庭・小規模用

品番	サイズ(mm)	重量	出荷単位
mini-10	約135×50×H180	約300g	1箱

- セット内容:①抗菌性凝固剤(7g)10袋 ②排便袋(PE製黒)10袋 ③持ち運び袋(PE製白)10袋 ④ポケットティッシュ2個

マイレット  
300回分



7 災害用トイレセット  
300回分 配布用

品番	サイズ(mm)	重量	出荷単位
P-300	約385×355×H160	約8kg	1箱

- セット内容:①抗菌性凝固剤(7g)5袋×60パック ②排便袋(PE製黒)5袋×60パック ③持ち運び袋(PE製白)2袋×60パック

アルミフィルムの真空パック加工で水や湿気から守ります



8 マイロール255

サイズ(mm)	重量	出荷単位
約620×375×H260	約14kg	1箱

- セット内容:長尺トイレトーパー30個

2 防災セットマイレットリリース

サイズ(mm)	重量	出荷単位
340×230×H500	約4kg	1セット

- セット内容:  
防水仕様リュック 1個・備蓄用保存水500ml 3本  
アルファ化米「レスキューライス」3パック  
災害用トイレ処理セット5回分 3個  
ウォーターバッグ 1個・蓄光ホイッスル 1個  
レスキューシート 1個・レインコート 1個  
目かくしポンチョ 1個・エアマット「エアトコ」1個  
ヘルメット 1個・簡易応急セット 1個・マスク 1個  
レスキュー寝袋 1個・軍手 1個

3 女性用  
1DAYなでしこレスキューボックス

サイズ(mm)	重量	出荷単位
220×155×H190	約2.8kg	1箱

- セット内容:  
備蓄用保存水500ml 4個  
非常食クッキー3本入り 1/パック  
非常食ようかん 2本・簡易型懐中電灯 1個  
ビニールポーチ 1枚  
災害用トイレ処理セット5回分 1個  
ウェットティッシュ20枚入り 1個  
ポケットティッシュ 1個  
トイレポンチョ 1個・マスク 1個

4 ライフレスキューBOX

サイズ(mm)	重量	出荷単位
285×195×H185	約4.7kg	1セット

- セット内容:  
備蓄用保存水500ml 6個  
非常食クッキー3本入り 2個・非常食ようかん 4個  
保存用乾パン 2個  
災害用トイレ処理セット5回分 2個  
ポケットティッシュ 2個  
ウェットティッシュ20枚入り 2個  
トイレポンチョ 1個・簡易型懐中電灯 1個  
ビニールポーチ 1個・マスク 2個  
エマージェンシー3点セット  
(軍手1双、300cmロープ1本、笛1個)1セット

5 ブルーシート #3000(プラスチックハトメ)

品番	サイズ(m)	ハトメ個数	入数	出荷単位
①BLS-01	1.8×1.8 (1.71×1.71)	8	50枚	1ケース
②BLS-02	1.8×2.7 (1.71×2.57)	10	30枚	1ケース
③BLS-03	1.8×3.6 (1.71×3.47)	12	25枚	1ケース
④BLS-04	2.7×2.7 (2.57×2.57)	12	25枚	1ケース
⑤BLS-05	2.7×3.6 (2.57×3.44)	14	20枚	1ケース
⑥BLS-07	2.7×4.5 (2.57×4.34)	16	15枚	1ケース
⑦BLS-08	2.7×5.4 (2.57×5.24)	18	14枚	1ケース
⑧BLS-09	3.6×3.6 (3.44×3.44)	16	16枚	1ケース
⑨BLS-10	3.6×4.5 (3.44×4.34)	18	12枚	1ケース
⑩BLS-11	3.6×5.4 (3.44×5.24)	20	10枚	1ケース
⑪BLS-12	4.5×5.4 (4.34×5.24)	22	8枚	1ケース
⑫BLS-13	5.4×5.4 (5.24×5.24)	24	6枚	1ケース
⑬BLS-14	5.4×7.2 (5.24×7.04)	28	5枚	1ケース
⑭BLS-20	5.4×9.0 (5.24×8.90)	32	4枚	1ケース
⑮BLS-15	7.2×7.2 (7.10×7.10)	32	3枚	1ケース
⑯BLS-16	7.2×9.0 (7.04×8.90)	36	3枚	1ケース
⑰BLS-17	9.0×9.0 (8.90×8.90)	40	2枚	1ケース
⑱BLS-18	10.0×10.0(9.76×9.85)	44	2枚	1ケース



- 厚み:約0.22(±0.02)mmの厚手シート  
●ハトメ間隔:約90cm  
●中・長期使用タイプ 目安:約1年  
●シート紐:60cm×4本付属  
●材質:PE



6 土のう袋

品番	サイズ(mm)	入数	出荷単位
①W-20	480×620	200枚	1ケース
②W-24	480×620	10枚×40袋	1ケース

- 常設土嚢として使用可能な土のう袋  
●砂:約25kg目安の黒ライン入り  
●上部の開口部分に口紐付き  
●材質:PE100%

非常時用の備蓄に。9種類の味が熱湯で15分、水で60分でできあがり！  
ローリングストック法にて備えることをおすすめします

賞味期限  
製造月から  
**5年**



1 マジックライス

品番	種類	ケースサイズ(mm)	入数	出荷単位	品番	種類	ケースサイズ(mm)	入数	出荷単位
①1FMR31014AC	白飯	320×440×H215	50袋入	1ケース	⑩1FMR31030AE	根菜ご飯	214×360×H175	20袋入	1ケース
②1FMR31014AE	白飯	214×360×H175	20袋入	1ケース	⑪1FMR31038ZC	野菜ピラフ	320×440×H215	50袋入	1ケース
③1FMR31022AC	わかめ飯	320×440×H215	50袋入	1ケース	⑫1FMR31038ZE	野菜ピラフ	214×360×H175	20袋入	1ケース
④1FMR31022AE	わかめ飯	214×360×H175	20袋入	1ケース	⑬1FMR31039ZC	チャーハン	320×440×H215	50袋入	1ケース
⑤1FMR31011AC	青菜ご飯	320×440×H215	50袋入	1ケース	⑭1FMR31039ZE	チャーハン	214×360×H175	20袋入	1ケース
⑥1FMR31011AE	青菜ご飯	214×360×H175	20袋入	1ケース	⑮1FMR31032AC	五目ご飯	320×440×H215	50袋入	1ケース
⑦1FMR31012AC	梅じゃこご飯	320×440×H215	50袋入	1ケース	⑯1FMR31032AE	五目ご飯	214×360×H175	20袋入	1ケース
⑧1FMR31012AE	梅じゃこご飯	214×360×H175	20袋入	1ケース	⑰1FMR31033AC	ドライカレー	320×440×H215	50袋入	1ケース
⑨1FMR31030AC	根菜ご飯	320×440×H215	50袋入	1ケース	⑱1FMR31033AE	ドライカレー	214×360×H175	20袋入	1ケース

- 内容量:100g ●質量:113g
- ピースサイズ:160×90×H155mm
- 直射日光、高温多湿を避けて、常温で保存してください。

お好みで、いろいろな味が楽しめるバラエティーセットです。  
風味が4種類×3袋の合計12食セット

賞味期限  
製造月から  
**5年6ヵ月**  
AW・DW  
製造月から  
**5年3ヵ月**



<p><b>AY</b> (和風メニュー)</p> <p>①セット内容:五目ごはん、わかめごはん、山菜おこわ、赤飯 (各3袋、合計12袋)</p>	<p><b>CY</b> (和風・洋風組合せメニュー)</p> <p>③セット内容:五目ごはん、わかめごはん、ドライカレー、チキンライス (各3袋、合計12袋)</p>
<p><b>BW</b> (和風メニュー+保存水)</p> <p>②セット内容:五目ごはん、わかめごはん、山菜おこわ、赤飯 (各3袋、合計12袋)、長期保存水(500ml×6本)</p>	<p><b>DW</b> (和風・洋風組合せメニュー+保存水)</p> <p>④セット内容:五目ごはん、わかめごはん、ドライカレー、チキンライス (各3袋、合計12袋)、長期保存水(500ml×6本)</p>

2 尾西のごはん(アルファ米12袋セット)

規格	ケースサイズ(mm)	セット重量	入数	出荷単位
①AY 和風	236×168×H152	1.52kg	8セット	1ケース
②BW 和風メニュー+保存水	302×194×H225	5.05kg	2セット	1ケース
③CY 和風・洋風組合せメニュー	236×168×H152	1.52kg	8セット	1ケース
④DW 和風・洋風組合せメニュー+保存水	302×194×H225	5.05kg	2セット	1ケース

※非常食のアレルギ情報に関しては別途お問い合わせください。

「ハラール認証」「27品目アレルゲン不使用」の5年保存レトルト食品。  
お水もお湯もいらず、調理不要でそのまま食べられます

賞味期限  
製造月から  
**5年**



1 5年保存レトルト食品 200gx50食

規格	ピースサイズ(mm)	ケースサイズ(mm)	重量	入数	出荷単位
①わかめご飯	160×160×H20	490×275×H180	12kg	50食	1箱
②コーンピラフ	160×160×H20	490×275×H180	12kg	50食	1箱
③五目ごはん	160×160×H20	490×275×H180	12kg	50食	1箱
④カレーピラフ	160×160×H20	490×275×H180	12kg	50食	1箱
⑤トマトリゾット	160×160×H20	490×275×H180	12kg	50食	1箱

- スプーン付き
- 直射日光、高温多湿を避けて、常温で保存してください。

「ハラール認証」「27品目アレルゲン不使用」の7年保存レトルト食品。  
お水もお湯もいらず、調理不要でそのまま食べられます

賞味期限  
製造月から  
**7年**

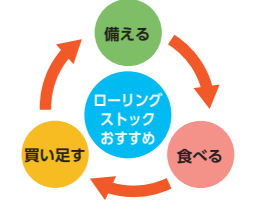

2 7年保存レトルト食品 230gx50食

規格	ピースサイズ(mm)	ケースサイズ(mm)	重量	入数	出荷単位
①わかめご飯	160×190×H20	490×275×H220	13.5kg	50食	1箱
②コーンピラフ	160×190×H20	490×275×H220	13.5kg	50食	1箱
③五目ごはん	160×190×H20	490×275×H220	13.5kg	50食	1箱
④カレーピラフ	160×190×H20	490×275×H220	13.5kg	50食	1箱
⑤トマトリゾット	160×190×H20	490×275×H220	13.5kg	50食	1箱
⑥ホワイトシチューリゾット	160×190×H20	490×275×H220	13.5kg	50食	1箱

- スプーン付き
- 直射日光、高温多湿を避けて、常温で保存してください。

非常食のアレルギ情報に関しては別途お問い合わせください。

国内で加工した、こだわりのショートパスタを使用。  
湯伸びしにくくし、アルデンテの食感がうれしい長期保存食



・カルボナーラ  
マカロニ加工品(小麦を含む、国内製造)、カルボナーラの素(脱脂濃縮乳、でん粉分解物、砂糖、ベーコン(豚肉を含む)、ソテーオニオン(大豆を含む)、乳又は乳製品を主要原料とする食品、プロセスチーズ、ポークエキス調味料(鶏肉・りんごを含む)、その他(ゼラチンを含む))/調味料(アミノ酸等)、増粘剤(キサンタンガム)、酸化防止剤(ビタミンE)、リン酸塩(Na)、香料、発色剤(亜硝酸Na)、着色料(β-カロチン)

・ペペロンチーノ  
マカロニ加工品(小麦を含む、国内製造)、ペペロンチーノの素(デキストリン、食塩、フライドガーリック、ポークエキス(大豆、鶏肉、りんごを含む)、その他(ごまを含む))/調味料(アミノ酸)、増粘剤(キサンタンガム)、酸化防止剤(ビタミンE)

・きのこのパスタ  
マカロニ加工品(小麦を含む、国内製造)、きのこのパスタの素(オニオンソテー(大豆を含む)、ひらたけ、エリンギ、デキストリン、デミグラスソース(牛肉を含む)、食塩、その他(乳成分、鶏肉を含む))/調味料(アミノ酸等)、着色料(カラメル)、増粘剤(キサンタンガム)、香辛料抽出物、酸化防止剤(ビタミンE)、酸味料、香料

### 1 マジックパスタ

品番	種類	ピースサイズ(mm)	ケースサイズ(mm)	内容量	ケース重量	入数	出荷単位
①1FMR51000ZE	カルボナーラ	160×90×H155	360×270×H160	63.8g	1.8kg	20袋	1ケース
②1FMR51001ZE	ペペロンチーノ	160×90×H155	360×270×H160	56.3g	1.7kg	20袋	1ケース
③1FMR51002ZE	きのこのパスタ	160×90×H155	360×270×H160	59.9g	1.8kg	20袋	1ケース

- 熱湯で3分、水で20分で出来上がり。
- 直射日光、高温多湿を避けて、常温で保存してください。
- 非常食のアレルギ情報に関しては別途お問い合わせください。

香ばしい消化吸収の  
良いカンパン

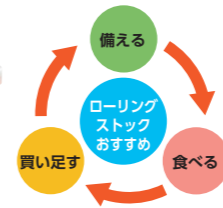

### 1 ブルボン 缶入りカンパン

品番	サイズ(mm)	重量	入数	出荷単位
28Y-4	φ77×115	100g	24個	1箱

●内容:乾パン33コ・キャンデー5コ

サクッと香ばしい、  
あっさり塩味のミニクラッカー



### 3 ブルボン 缶入りミニクラッカー

品番	サイズ(mm)	重量	入数	出荷単位
28Y-6	φ77×115	75g	24個	1箱

濃縮乳で練った  
素朴な味わい



### 2 ブルボン 缶入りミルクビスケット

品番	サイズ(mm)	重量	入数	出荷単位
28Y-5	φ77×115	75g	24個	1箱

レトルト技術による  
7年保存のレトルトパン!



### 4 7年保存レトルトパン 100gx50食

規格	ピースサイズ(mm)	重量	入数	出荷単位
①ブルーベリー	180×190×50	100g	50食	1ケース
②ミルクブレッド	180×190×50	100g	50食	1ケース
③チョコレート	180×190×50	100g	50食	1ケース
④メープル	180×190×50	100g	50食	1ケース

- 直射日光、高温多湿を避けて、常温で保存してください。
- 非常食のアレルギ情報に関しては別途お問い合わせください。

食器いらず、アルファ米とカレーが  
セットになった長期保存食



### 2 尾西のカレーライスセット

ピースサイズ(mm)	ケースサイズ(mm)	入数	出荷単位
200×35×H260	420×305×H305	30袋入	1ケース

- 内容量:野菜カレー180g・白飯80g
- スプーン付き
- 直射日光、高温多湿を避けて、常温で保存してください。
- 非常食のアレルギ情報に関しては別途お問い合わせください。

お子様からお年寄りまでが  
食べられる辛さひかえめ



### 3 尾西のマイルドカレーライスセット

ピースサイズ(mm)	ケースサイズ(mm)	入数	出荷単位
200×35×H260	420×305×H305	30袋入	1ケース

- 内容量:野菜カレー180g・白飯80g
- スプーン付き
- 直射日光、高温多湿を避けて、常温で保存してください。
- 非常食のアレルギ情報に関しては別途お問い合わせください。

FSSC22000認証取得工場  
で製造しています。硬度86mg/L



### 5 純天然アルカリ 7年保存水

規格	ピースサイズ(mm)	ケースサイズ(mm)	ケース重量	出荷単位
①2Lx6本入	102×85×H307	323×185×H315	13kg	10ケース
②500mlx24本入	60×60×H190	270×380×H210	13.5kg	以上

FSSC22000認証取得工場  
で製造しています。高温殺菌で自動充填しています。硬度38mg/L



### 7 志布志の自然水 5年保存水

規格	ピースサイズ(mm)	ケースサイズ(mm)	ケース重量	出荷単位
①2Lx6本入	86×106×H305	190×330×H318	13kg	10ケース
②500mlx24本入	60×60×H206	256×376×H220	13.5kg	以上

FSSC22000認証取得工場  
で製造しています。高温殺菌で自動充填しています。硬度38mg/L

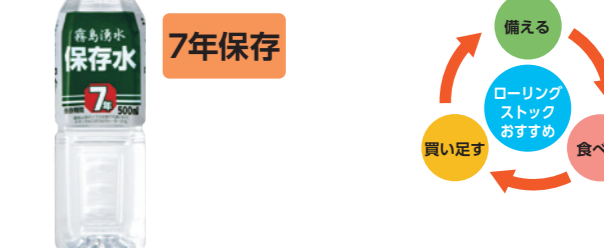

### 6 霧島湧水 7年保存水

規格	ピースサイズ(mm)	ケースサイズ(mm)	ケース重量	出荷単位
500mlx24本入	60×60×H206	256×376×H220	13.5kg	10ケース以上

FSSC22000認証取得工場  
で製造しています。高温殺菌で自動充填しています。硬度49mg/L



### 8 山梨県甲州の5年保存水

規格	ピースサイズ(mm)	ケースサイズ(mm)	ケース重量	出荷単位
①2Lx6本入	90×107×H305	185×330×H315	13kg	10ケース
②500mlx24本入	60×60×H207	250×365×H220	13.5kg	以上

別々に保管管理されがちな防災用ヘルメットと備蓄品が一つに!



**1 オサメット 社内待機セットL**

品番	箱サイズ(mm)	出荷単位
KGBB-2SL	297×140×H210	1セット

- カラー: ホワイト、オレンジ、ブルー
- セット内容:
  - オサメット
  - レスキューシート
  - 簡易トイレ(1回分)×3セット
  - 保存水(500ml)×2本
  - ライスクッキー
  - 五目ごはん(アルファ米)
  - わかめごはん(アルファ米)
  - ライト
  - 救急セット
  - ウェットティッシュ
  - ポケットラジオ
  - アルカリ単四乾電池(4P)×2

**2 オサメット 帰宅支援セットM**

品番	箱サイズ(mm)	出荷単位
KGBB-1KM	297×104×H210	1セット

- カラー: ホワイト、オレンジ、ブルー
- セット内容:
  - オサメット
  - 非常持ち出し袋
  - レスキューシート
  - 軍手
  - 簡易トイレ(1回分)
  - ホイッスル
  - ライト
  - 三層マスク
  - レインコート
  - ポケットラジオ
  - アルカリ単四乾電池(4P)×2

ポリエチレン製の柔らかく、とても軽い素材で出来ており、高齢者から子供まで負担がなく使用頂ける次世代型防災頭巾! 防災頭巾の約5倍の衝撃緩衝力があります



**3 でのるキャップ コンパクトタイプ(1個入)**

品番	サイズ(mm)	重量	出荷単位
DC-C-01	260×260×H40	約85g(あご紐を含む)	1個

- 適応サイズ: 頭の外周サイズ54cm~62cm
- 材質: 本体 PE樹脂、あご紐 PP樹脂

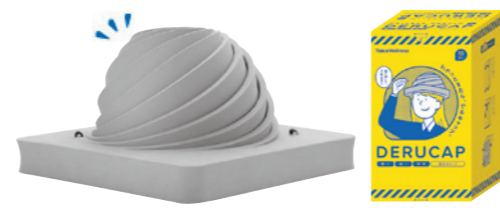

**4 でのるキャップ レギュラータイプ(10個入)**

品番	サイズ(mm)	重量	出荷単位
DC-R10-01	293×293×H40	約120g(あご紐を含む)	1箱

- 適応サイズ: 頭の外周サイズ54cm~62cm
- 材質: 本体 PE樹脂、あご紐 PP樹脂

シリーズ累計100万枚突破のベストセラー。(公財)日本防災協会認定品 防災番号HH23005



**5 幼児用防災ずきん**

品番	サイズ(mm)	入数	出荷単位
①8063(レッド)	260×320×H60	30枚入	1ケース
②8064(ブルー)	260×320×H60	30枚入	1ケース
③8065(イエロー)	260×320×H60	30枚入	1ケース

- 重量: 340g
- 材質: 側地: 難燃ポリエステル100%、詰物1: ポリプロピレン100%、詰物2: 難燃ポリエステル60%・ポリエステル40%



**6 小学生用防災ずきん**

品番	サイズ(mm)	入数	出荷単位
①8068(イエロー)	260×420×H60	25枚入	1ケース
②8069(オレンジ)	260×420×H60	25枚入	1ケース
③8070(レッド)	260×420×H60	25枚入	1ケース
④8071(ブルー)	260×420×H60	25枚入	1ケース

- 重量: 400g
- 材質: 側地: 難燃ポリエステル100%、詰物1: ポリプロピレン100%、詰物2: 難燃ポリエステル60%・ポリエステル40%



**7 中・高校生用防災ずきん**

品番	サイズ(mm)	入数	出荷単位
①8084(イエロー)	270×460×H60	20枚入	1ケース
②8085(オレンジ)	270×460×H60	20枚入	1ケース
③8086(レッド)	270×460×H60	20枚入	1ケース
④8087(ブルー)	270×460×H60	20枚入	1ケース

- 重量: 420g
- 材質: 側地: 難燃ポリエステル100%、詰物1: ポリプロピレン100%、詰物2: 難燃ポリエステル60%・ポリエステル40%

背負式救出・救助資機材リュックサックタイプ。各工具はベルトでとめてあり、取り出しが簡単!



**1 救助工具格納箱 レスキューレザーバック (リュックタイプ)**

袋サイズ(mm)	重量	出荷単位
340×120×H1000	約14kg	1セット

- セット内容: ①大ハンマー2.5kg・6P ②ポルトクリッパー600mm ③平バール900mm ④丸スコップ970mm ⑤万能オノ ⑥ロープ9mm×10m ⑦折込ノコギリ300mm ⑧皮手袋 ⑨ゴーグル

「取っ手」「キャスター」付の移動と管理を考えたコンパクト救助格納箱。各工具はマジックテープでとめてあり、取り出しが簡単!



**2 救助工具格納箱 レスキューミニ**

収納箱サイズ(mm)	重量	出荷単位
150×250×H700	約19kg	1セット

- セット内容: ①4t油圧ジャッキ ②ミニショベル ③万能オノ ④ポルトクリッパー300mm ⑤1.3kgハンマー ⑥ネイルハンマー ⑦バール600mm ⑧折込ノコギリ210mm ⑨ゴーグル ⑩LEDヘッドランプ ⑪すべり止軍手

ベンチから担架に早変わり! 急病人や負傷者を運ぶ担架として活躍します!



**3 レスキューベンチ**

品番	ベンチ時サイズ(mm)	担架時サイズ(mm)	重量	出荷単位
①BC-309-018-3	1805×465×H400	2090×465×H190	約17kg	1台
②BC-309-018-5	1805×465×H400	2090×465×H190	約17kg	1台

- カラー: ①ブルー ②オレンジ
- 材質: 座面/硬質塩化ビニール、脚/スチールパイプに粉体塗装、ベルト/ポリプロピレン、バックル/POM樹脂
- ベルト長さ: 約1590mm

看板が緊急時にストレッチャーに変形する! 新しい防災用品



**4 サポートサイン 非常搬送用ストレッチャータイプ アクリルカバー**

品番	ポスターサイズ(mm)	重量	耐荷重	出荷単位
SPS-NTANKA-AC	A1(594×841)	約20kg	100kg	1台

軽量、コンパクトな折りたたみ式リヤカー



**5 アルミ折りたたみ式リヤカー コンパクト HC**

品番	規格	使用時サイズ(mm)	収納時サイズ(mm)	重量(kg)	出荷単位
①HC-906N	標準	1670×890	970×350×H750	16.4	1台
②HC-1208N	標準	1970×1100	1290×350×H850	23.6	1台
③HC-906NA	側板付	1670×890	970×350×H750	18.0	1台
④HC-1208NA	側板付	1970×1100	1290×350×H850	26.4	1台

- タイヤ規格: ノーバンク/20×1.75スポークホイール

重量物もラクラク、軽量台車



**6 アルミ重量物運搬台車 タフボーイ TB**

品番	規格	荷台サイズ(mm)	重量(kg)	出荷単位
①TB-R	標準フォーク板	350×260	6.2	1台
②TB-R400	荷台ワイドアタッチメント	510×390	8.1	1台

- タイヤ規格: 2.50-4EAエアタイヤ

一般的なスポットクーラーと比べ消費電力約85%カット  
自然に近いやわらかな冷風で身体への負担にも配慮

容量で選べる2機種

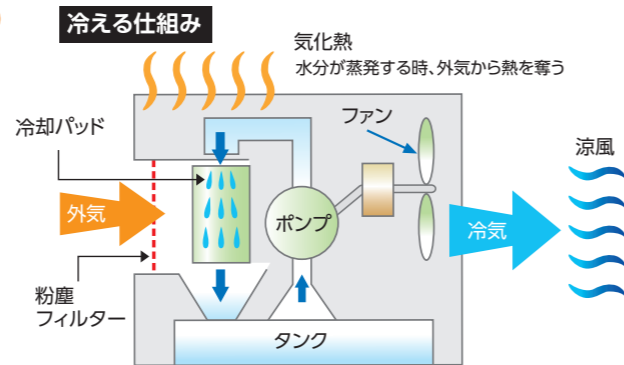

1 ECO冷風機

品番	サイズ(mm)	風量	消費電力	重量	タンク容量	冷房範囲	水消費量	出荷単位
①70EXN(大容量タイプ)	W870×D570×H1400	7000m³/h	320W	42kg	90L	50m²	10.5L/h~	1台
②35EXN(スタンダードタイプ)	W495×D585×H1290	4000m³/h	190W	20kg	40L	25m²	5.5L/h~	1台

●電源：単相100V ●最大運転音：①≦52dB ②≦58dB ●モーター出力：単相3スピード ●水量警告：①②プザーアラーム  
●コントローラー：リモコン付/手動操作 ※水消費量は気温・温度によって異なります。 ※シーズン商品のためなくなり次第終了させていただきます  
※周波数50Hz/60Hzのどちらかでお選びください。

本格的な冷風でスポット冷却！  
過酷な暑さの中で作業する方の頼れるパートナー

本格冷風  
スポットクーラー  
シリーズ  
PROMOTE

工事不要！  
暑い作業場、工場に



- POINT 1 工事不要で本格的な冷風
- POINT 2 排水量が少ない省ドレン設計
- POINT 3 設置しやすいコンパクトサイズ
- POINT 4 局所的に冷やしたい現場に最適

2 PROMOTEスポットクーラー

品番	サイズ(mm)	消費電力	重量	冷房能力	出荷単位
①P410-A(スタンダードモデル)	W390×D430×H800	50Hz 940W/60Hz 1130W	約36kg	50Hz 約2.2kW/60Hz 約2.5kW	1台
②P407-TC(首振り機能付タイプ)	W400×D430×H820	50Hz 810W/60Hz 1005W	約40kg	50Hz 約2.2kW/60Hz 約2.5kW	1台

●電源：単相100V ●電気代：①50Hz 約30円/h / 60Hz 約35円/h ②50Hz 約26円/h / 60Hz 約32円/h ●タンク容量：5L  
●冷媒：①HFCR410A ②HFCR407C ※電気代は1kWh：31円で計算 ※シーズン商品のためなくなり次第終了させていただきます  
※周波数50Hz/60Hzのどちらかでお選びください。



1 ノーマルブルゾン LX-6700 WB・WS

サイズ	着丈(cm)	肩幅(cm)	胸囲(cm)	袖丈(cm)	出荷単位
①M	63	50	118	56	1着
②L	66	52	124	58	1着
③LL	69	54	130	59	1着
④3L	72	56	136	60	1着
⑤4L	72	58	142	60	1着
⑥5L	72	60	148	60	1着

●カラー：ブルー・シルバーグレー  
●素材：綿100% (高密度綿使用)

- 高密度綿 100%
- 特許使用
- YKK ファスナー
- 裏地 コーティング

【セット内容】



2 バッテリーセット LX-6700BAZ

品番	LX-6700BAZ			
電池容量	6,700mAh	48.24Wh		
入力電圧	DC8.4V	1,500mAh		
充電回数	約500回			
充電時間	約5時間			
保管温度	-10℃~50℃			
バッテリーサイズ/重量	約108×72×23mm/約240g			
出力電圧	18V	14V	11V	18V
連続稼働時間	約2時間	約4時間	約7.5時間	約15時間
参考風量	96ℓ/S	76ℓ/S	60ℓ/S	44ℓ/S

【セット内容】



3 ファンセット LX-6700FCZ

利用後のお手入れ不要！  
管理も必要なく、便利で衛生的



4 空調エアコン® ディスポウェア (5着パック)

サイズ	着丈(cm)	肩幅(cm)	胸囲(cm)	袖丈(cm)	裾周りギャザー伸ばした状態	出荷単位
①フリー(LL対応)	65	53	63	58	60	1パック
②M	63	52	60	53	58	1パック
③3L	70	57	67	62	65	1パック

5 空調エアコン® ディスポウェアベストタイプ (5着パック)

サイズ	着丈(cm)	肩幅(cm)	胸囲(cm)	袖丈(cm)	裾周りギャザー伸ばした状態	出荷単位
フリー(LL対応)	71	46	64.5	24	62.5	1パック

●カラー：ホワイト ●素材：不織布 PF



- スタンドカラー 襟元から風が抜け、首、後頭部を効果的に気化冷却
- ゴムギャザー 風を裾から逃さず循環する強力なゴムギャザー

6 ファンユニットセット

①リチウムイオンバッテリー	
電池容量	7.4V 5.2Ah
出力電圧	弱 3.2V 約 21 時間
連続稼働時間	中 4.6V 約 13 時間
	中強 5.6V 約 11 時間
	強 7.0V 約 7.5 時間
充電回数	約500回
充電時間	約6時間
サイズ	W90×D25×H70mm
重量	225g

強で使用する場合モーター寿命が短くなります。中、中強設定での使用をおすすめします。

- ②充電アダプター
- ③ファン×2個
- ④ケーブル

オプション(別売品)



粉体やホコリなど異物の吸い込みを防止  
外付フィルターセット

# 氷撃

暑熱環境下で体を動かすアスリート  
暑さから体を守り、

汗と風で驚異の冷感が持続

水との化学反応で熱を奪う特性の「キシリトール・エリスリトール」を特殊加工で生地地にプリント。人の皮膚から発生する水分(汗)と反応しプリント生地の温度が下がり冷感が発生  
汗(水分)をかいていけば、冷たさは持続します

冷感プリント

ストレッチメッシュ  
パフォーマンスシリーズのみ対応

## の間で多数の採用実績！冷却インナー「フリーズテック」 パフォーマンスの低下を防ぐ

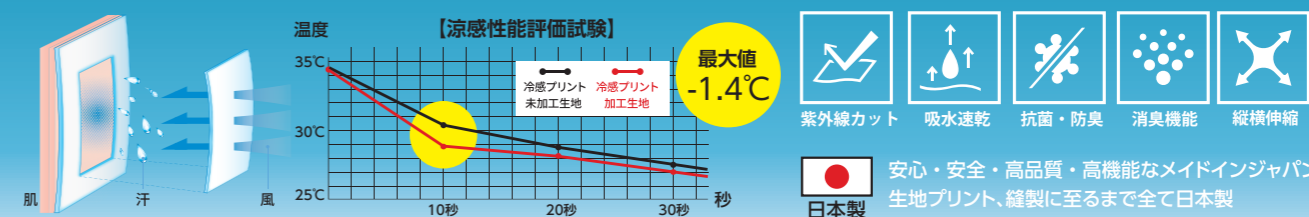

作業服として 運動を妨げないよう配慮されており屋外での作業や、スポーツ、通勤等でご着用ください

### 1 フリーズテック パフォーマンス 冷却インナーシャツ 長袖



### 2 フリーズテック パフォーマンス 冷却インナーシャツ 半袖



### 3 フリーズテック パフォーマンス 冷却フルレングスタイツ



#### 1 2 3 共通

サイズ	身長(cm)	バスト(cm)	ウエスト(cm)	出荷単位
①women	157~163	80~86	61~67	1着
②S	162~168	85~91	71~77	1着
③M	167~173	89~95	75~81	1着
④L	172~178	93~99	79~85	1着
⑤XL	177~183	97~103	83~89	1着
⑥2XL	182~188	101~107	87~93	1着
⑦3XL	187~193	105~111	91~97	1着

- カラー: ホワイト・ブラック・ライトグレー
- 素材: 表地/ナイロン79%・ポリウレタン21%、メッシュ部分/ナイロン77%・ポリウレタン23%
- ※シーズン商品のためなくなり次第終了させていただきます

### アクセサリツール

#### 1 フリーズテック アクセサリー 冷却ネックゲーター (ロング・ショート)



#### 2 フリーズテック アクセサリー 冷却フェイスカバー



#### 4 フリーズテック アクセサリー 冷却アームカバー



### 倉庫内での作業着や制服に! スタイリッシュ&シンプルな定番ウェア

ロゴ入れ可能

ネイビー ブラック

鹿の子素材に冷感機能をプラス

#### 5 フリーズテック 冷却ポロシャツ

サイズ	身長(cm)	バスト(cm)	ウエスト(cm)	出荷単位
①S	162~168	85~91	71~77	1着
②M	167~173	89~95	75~81	1着
③L	172~178	93~99	79~85	1着
④XL	177~183	97~103	83~89	1着
⑤2XL	182~188	101~107	87~93	1着

●カラー: ネイビー・ブラック  
●素材: ナイロン83%、ポリウレタン17%  
※シーズン商品のためなくなり次第終了させていただきます

### 呼吸も快適 息ひんやり 冷感マスク

真夏の運動時、屋外作業時に

消臭

#### 6 フリーズテック 氷撃マスク

サイズ	規格
①XXS	子供小さめ
②XS	子供
③S	大人小さめ
④M	大人ふつう
⑤L	大人大きめ

※シーズン商品のためなくなり次第終了させていただきます

### アンダーウェアとして 作業着やシャツ下に着ても目立ちません

#### 4 フリーズテック ライフスタイル 冷却インナーシャツ (半袖) クルーネックインナー

サイズ	身長(cm)	バスト(cm)	ウエスト(cm)	出荷単位
①S	162~168	85~91	71~77	1着
②M	167~173	89~95	75~81	1着
③L	172~178	93~99	79~85	1着
④XL	177~183	97~103	83~89	1着



- カラー: ホワイト
- 素材: ポリエステル92%・ポリウレタン8%
- ※シーズン商品のためなくなり次第終了させていただきます

#### 5 フリーズテック ライフスタイル 冷却インナーシャツ (半袖) Vネックインナー

サイズ	身長(cm)	バスト(cm)	ウエスト(cm)	出荷単位
①M	167~173	89~95	75~81	1着
②L	172~178	93~99	79~85	1着
③XL	177~183	97~103	83~89	1着

1枚個装タイプなので机の引出し等に収納可能で、分散備蓄に最適



### 1 EB非常用圧縮毛布

品番	毛布サイズ(mm)	箱サイズ(mm)	毛布重量	入数	出荷単位
①EB-201	1200×2000	300×220×H52	0.93kg	1枚	1枚
②EB-201BOX	1200×2000	310×435×H225	10kg	10枚	1箱
③EB-201BOX FIVE	1200×2000	310×225×H225	5kg	5枚	1箱

ふかふかでやさしい肌触りに  
起毛されたポリエステル素材を採用

毛布より手軽で、ブランケットより機能的。新発想の防寒対策



【特徴】

- 3WAYポンチョ
- 1WAY:災害時や野外での防寒対策
- 2WAY:撥水・軽量素材のレインウェア
- 3WAY:災害時や野外でのトイレの目隠し
- しなやかで、カサカサ音が少ない静音タイプ
- 一般的な毛布に比べ、省スペース・省コスト



### 2 備蓄deポンチョ

品番	ケースサイズ(mm)	重量	入数	出荷単位
①8473	357×287×H250	8.4kg	100個	1ケース
②8474	568×357×H254	16.5kg	200個	1ケース

保温性抜群のポータブルなベスト



- 持ち運びにも大量備蓄にも適した災害用ベスト
- 防寒服よりも高い保温性を保ち、寒さから身を守ります
- 使用方法:パッケージから取り出し、首元のマウスピースから空気を入れ、シールを剥がし前を閉じます

### 3 ゼロベスト

品番	ケースサイズ(mm)	重量	出荷単位
00200XV	260×10×H18.5	57g	1着

- サイズ:フリーサイズ ●カラー:グレー
- 構造:2層式ナイロンセル

熱を90%反射する強力な絶縁体でできた  
緊急用ブランケット



- 体から放射される熱の90%を反射します
- あらゆる天候下で使用できます ●リバーシブル仕様

### 4 エマージェンシーサバイバルブランケット

品番	サイズ(mm)	ケースサイズ(mm)	重量	出荷単位
04301ND	1200×2130	230×35×H150	110g	1枚

- カラー:オリーブ/シルバー、オレンジ/シルバー
- 材質:アルミシート

発熱と冷却の切り替えが簡単にできる



### 1 ネッククーラー&ヒーター(充電式)

サイズ(cm)	重量	充電時間	定格電圧/定格出力	出荷単位
17×4×14.7	230g	約3時間	5V/4W	1個

- カラー:ホワイト、ブラック ●バッテリー:リチウム電池2600mAh
- 付属品:充電用USBコード、取扱説明書
- 使用可能時間:  
[ヒーターモード]45℃(約2.5時間)/42℃(約3.5時間)/39℃(約5時間)  
[クーラーモード]25℃(約2.5時間)/20℃(約2.2時間)/15℃(約2時間)

### 3 桐灰カイロ マグマ(10個入)

持続時間	最高温度	出荷単位
約12時間	約73度	1袋

- 成分:鉄粉、水、活性炭、吸水性樹脂、パーミキュライト、塩類

### 5 足温器

品番	サイズ(cm)	重量	消費電力	定格電圧	出荷単位
G-150	60×30×H1.5	4kg	150W	AC100V(50/60Hz)	1個

- 本体材質:ガルバニウム鋼板 ●ヒーター:コードヒーター
- 電源コード:本体 2.3m、コントローラー 1.8m

スコップ&雪押しの2WAYで使える!

先端は先金補強付きで丈夫

### 7 ダブル・プースコ

サイズ(cm)
幅35×全長108

- 材質:ポリエチレン(皿)

内蔵ヒーターでポカポカ



### 2 ヒートマフラー

サイズ(cm)	ファスナー部サイズ(cm)	ポケットサイズ(cm)	重量	出荷単位
17.5×102	約10	約10×12	約160g	1個

- カラー:クリーム、ブラック ●表面撥水加工
- 材質:表地 ポリエステル100%/中綿 コットン100%
- 入力電源:DC5V/2A モバイルバッテリー使用(別売り)
- 3モード温度 Highモード(高温 赤色)約3.5時間  
Mediumモード(中温 白色)約4.5時間  
Lowモード(低温 青色)約5.5時間  
※5000mAh目安

### 4 足の冷えない不思議なくつ下 レギュラーソックス(厚手) ブラック1足組

- サイズ:フリーサイズ
- 材質:ポリプロピレン、アクリル、ウール、その他繊維 ●出荷単位:1足

遠赤外線で  
足元からあたためる

- 温度調節機能
- 転倒停止機能

### 6 3面パネルヒーター

品番	消費電力	定格電圧	出荷単位
TOA-TM-LV-PNLHT-002	200W	AC100V(50/60Hz)	1個

- 表面材質:ポリエステル100%
- セット内容:本体、充電ケーブル、ブランケット、立脚スタンド、取扱説明書

軽いプラスチックで作業もはかどる!

先端は先金補強付きで丈夫

### 8 カルスコ635(先金付)

サイズ(cm)
幅28×全長97

- 材質:ポリエチレン(皿)

避難所の飛沫対策に便利！「防災加工」「防塵加工」「高耐久性」の長期利用に最適



安心・安全な防災認定材料。場所に応じて選べる3タイプをラインナップ

吊り下げタイプ 開口部の設定が簡単で書類や物品の受け渡しが多い場合に便利

- 軟質塩ビシート 適応箇所：天井高3m以下 ※スプリンクラーや排煙装置の妨げになっていないかどうかご確認ください。
- 厚み0.5mm
- 工事必要 ※別注サイズ製作可能です。(サイズによりできない場合もございます。)
- 重量：レギュラー 1.1kg、ワイド 1.5kg、ロング 1kg
- 材質：フレーム本体 PVC、吊下具・キャップ PP

別売品  
天井内作業が必要なく簡単に設置できる！  
ハンディミニ  
吊下げワイヤー各種 1m、1.5m、2m

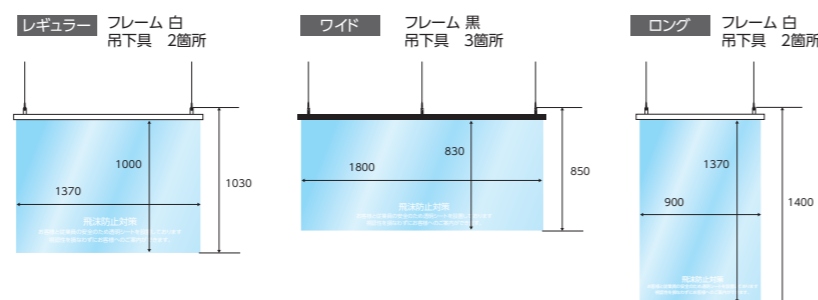

スタンドタイプ 床に直接置くタイプ (自立式)

- 軟質塩ビシート 高さ調整可能な伸縮タイプ
- 厚み0.5mm
- 組立簡単
- 高さ調整可能

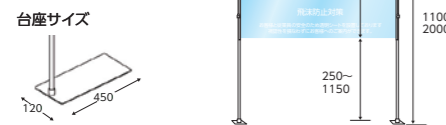

●材質：ベース：スチール、パイプ：ABS樹脂

卓上タイプ カウンターなどの天板に固定するタイプ

- 軟質塩ビシート
- 厚み0.5mm
- 組立簡単
- 金具で固定

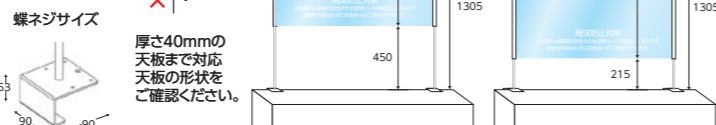

●材質：スタンド：スチール、マグネットベース、ステンレスプレート

1 飛沫対策パーテーション

種類	規格	サイズ(mm)	出荷単位
①吊り下げタイプ	レギュラー	W1370×H1000	1セット
②吊り下げタイプ	ワイド	W1800×H830	1セット
③吊り下げタイプ	ロング	W900×H1370	1セット
④スタンドタイプ		W1360×H1100~2000	1セット
⑤卓上タイプ	Sサイズ	W1360×H1305	1セット
⑥卓上タイプ	Lサイズ	W1360×H1305	1セット

避難所で必要な時に組み立てて、様々な場所にカンタン設置できます。下部に隙間を設けているので、書類の受け渡しも可能!



- PET板
- 厚み1mm
- 組立簡単
- シート取外し可
- 高さ調整可能
- ローコスト

開口部が広く書類の確認や受け渡しが可能 対面での商談や打ち合わせの際に便利

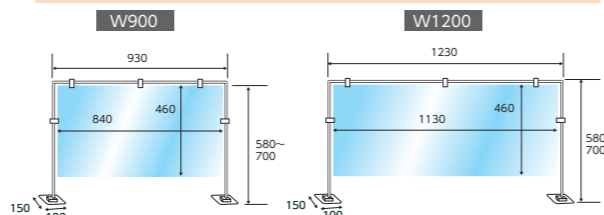

2 卓上型対面飛沫ガード

規格	サイズ(mm)	出荷単位
①W900タイプ	W930×580~H700	1セット
②W1200タイプ	W1230×580~H700	1セット

●材質：スタンド：スチール、マグネットベース、ステンレスプレート



1 折り畳み会議テーブル

品番	サイズ(mm)	出荷単位
①YKT-1890	W1800×D900×H700	1台
②YKT-1860	W1800×D600×H700	1台
③YKT-1845	W1800×D450×H700	1台
④YKT-1560	W1500×D600×H700	1台
⑤YKT-1545	W1500×D450×H700	1台
⑥YKT-1260	W1200×D600×H700	1台
⑦YKT-1245	W1200×D450×H700	1台

- カラー：チーク・ローズ・アイボリー ●折畳時：H91mm
- 仕様：天板/メラミン化粧板 脚/スチールメラミン焼付塗装



3 片袖机

品番	サイズ(mm)	出荷単位
①LCS-127WW	W1200×D700×H700	1台
②LCS-117WW	W1100×D700×H700	1台
③LCS-107WW	W1000×D700×H700	1台

- カラー：ホワイト
- 仕様：本体、脚/スチール粉体塗装 天板/スチールメラミン化粧板



2 折り畳みイス

品番	サイズ(mm)	出荷単位
SCF-2T	W450×D470×H765	1脚

- カラー：ブルー・ブラウン
- 材質：張地/合成皮革(ポリウレタンレザー) フレーム/スチールパイプ・粉体塗装



4 フィジットチェア

規格	品番	サイズ(mm)	出荷単位
①肘無し	FIS-110F	W428×D605×H780~860	1台
②肘付き	FIS-110F+FIA-A	W555×D605×H780~860	1台

- カラー：ネイビー・ブラック・オレンジ・モスグリーン・ブルー
- 仕様：①布張り・肘無し ②布張り・肘付き

5 SLKロッカー(シリンダー錠タイプ)

規格	品番	サイズ(mm)	出荷単位
①2人用	SLK-2W	W900×D515×H1790	1台
②3人用	SLK-3	W900×D515×H1790	1台
③4人用	SLK-4	W900×D515×H1790	1台
④6人用	SLK-6	W900×D515×H1790	1台
⑤8人用	SLK-8	W900×D515×H1790	1台
⑥9人用	SLK-9	W900×D515×H1790	1台
⑦12人用	SLK-12	W900×D515×H1790	1台

- カラー：ニューグレー
- 仕様：本体/スチール粉体塗装 扉/スチール粉体塗装





カラーバリエーション

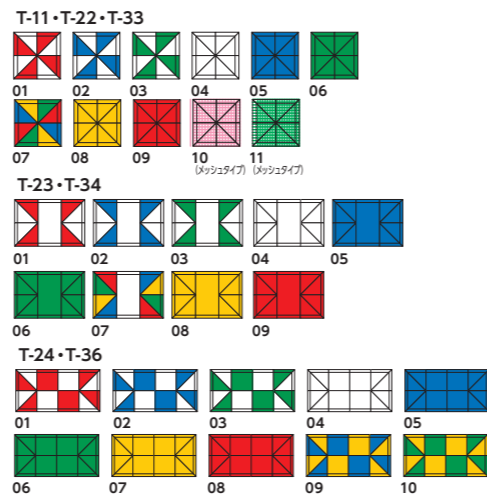

1 ミスタークイック Tシリーズ  
(スチール・アルミ複合タイプ) パイプ+天幕

品番	サイズ(間口/奥行/軒高/全高)(cm)	総重量(kg)	出荷単位
①T-1212	120/120/149~181/190~220	19.3	1セット
②T-11	180/180/149~181/220~254	24	1セット
③T-12	270/180/186~222/274~310	34.7	1セット
④T-13	360/180/186~222/274~310	38.6	1セット
⑤T-22	240/240/149~181/238~270	27.2	1セット
⑥T-23	360/240/186~222/302~338	39	1セット
⑦T-24	480/240/186~222/302~338	52.6	1セット
⑧T-33	300/300/186~222/317~353	35.3	1セット
⑨T-34	450/300/186~222/317~353	45.1	1セット
⑩T-35	540/360/180~198/310~328	58	1セット
⑪T-36	600/300/186~222/317~353	59	1セット
⑫T-37	720/360/180~198/310~328	66	1セット
⑬KT-12	270/180/168~198/233~263	37.2	1セット

- 支柱:スチール上部 35mm角、下部 28mm角/厚さ:1.2mm
- サイドクロスフレーム:アルミ6063 26×16mm角丸長方形/厚さ:1.5mm 内部リブ有
- 白粉体塗装

組立方法

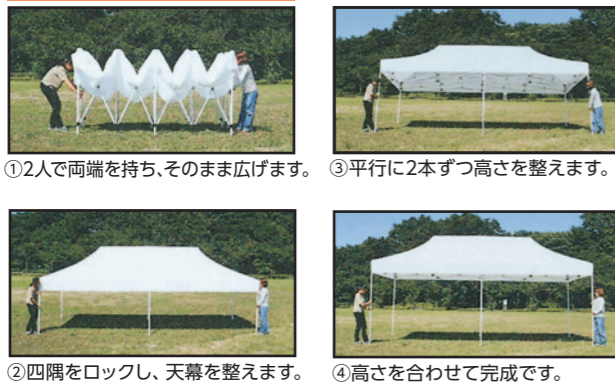

2 ミスタークイック TAシリーズ  
(総アルミタイプ) パイプ+天幕

品番	サイズ(間口/奥行/軒高/全高)(cm)	総重量(kg)	出荷単位
①TA-1212	120/120/149~181/190~220	15.8	1セット
②TA-11	180/180/149~181/220~254	18.6	1セット
③TA-12	270/180/186~222/274~310	28	1セット
④TA-13	360/180/186~222/274~310	33.1	1セット
⑤TA-22	240/240/149~181/238~270	21.7	1セット
⑥TA-23	360/240/186~222/302~338	32.5	1セット
⑦TA-24	480/240/186~222/302~338	43.4	1セット
⑧TA-33	300/300/186~222/317~353	28.8	1セット
⑨TA-34	450/300/186~222/317~353	37.6	1セット
⑩TA-35	540/360/180~198/310~328	51	1セット
⑪TA-36	600/300/186~222/317~353	49.5	1セット
⑫TA-37	720/360/180~198/310~328	59	1セット

- 支柱:アルミ6061T-5 上部 35mm角、下部 28mm角/厚さ:1.8mm
- サイドクロスフレーム:アルミ6061T-5 26×16mm角丸長方形/厚さ:1.5mm 内部リブ有
- アルマイト処理

付属品

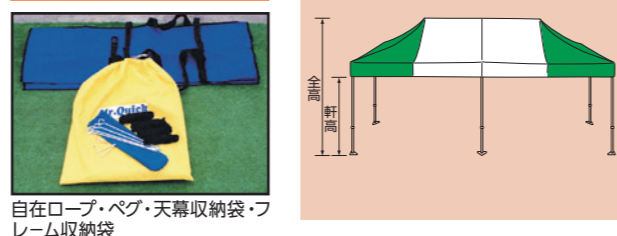

特許取得第3384445号(PATENT NUMBER)  
※長雨、強風時(風速10m以上)には使用しないでください。  
※設置時には必ずロープ、ペグまたは所定のおもり等でテント支柱を固定してください。

オプション ※詳しくはお問い合わせください。

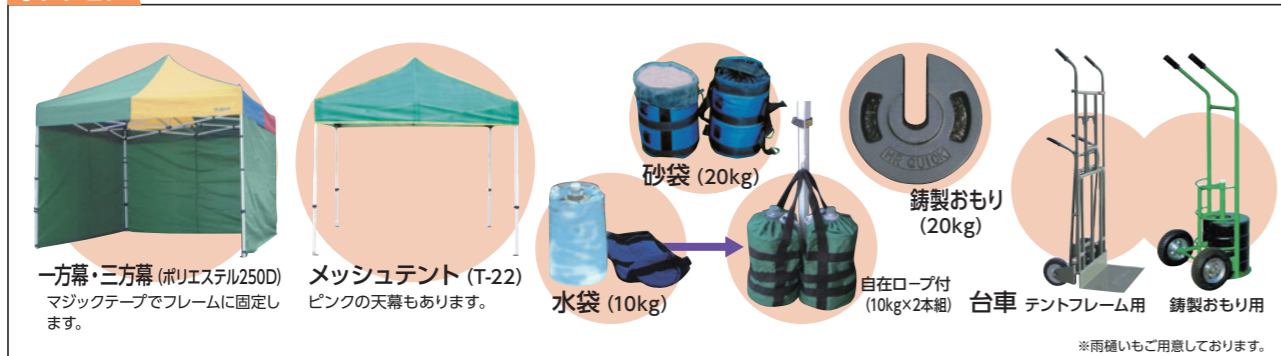

1 PTテント

タイプ	ホワイトテント 品番	カラーテント 品番	面積	サイズ (奥行×間口×棟高)
1号	イ ①PT-01	⑬PTK-01	1.5坪 約1.0間×1.5間	177×267×256cm
	ロ ②PT-11	⑭PTK-11		
	ハ ③PT-21	⑮PTK-21		
2号	イ ④PT-02	⑱PTK-02	3坪 約1.5間×2.0間	267×355×283cm
	ロ ⑤PT-12	⑲PTK-12		
	ハ ⑥PT-22	⑲PTK-22		
3号	イ ⑦PT-03	⑳PTK-03	6坪 約2.0間×3.0間	355×531×309cm
	ロ ⑧PT-13	㉑PTK-13		
	ハ ⑨PT-23	㉑PTK-23		
4号	イ ⑩PT-04	㉒PTK-04	8坪 約2.0間×4.0間	355×707×309cm
	ロ ⑪PT-14	㉒PTK-14		
	ハ ⑫PT-24	㉒PTK-24		
5号	イ ⑬PT-05	㉓PTK-05	12坪 約3.0間×4.0間	531×707×359cm
	ロ ⑭PT-15	㉓PTK-15		
	ハ ⑮PT-25	㉓PTK-25		

- 材質:パイプ/ポスト:镀锌加工φ31.8×t1.6 生地/クラレステル帆布
- カラー:ホワイト・イエロー・ブルー・グリーン
- 出荷単位:1セット

事故防止のため、必ずウエイト、杭などで固定してください。

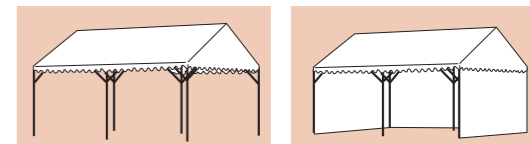

イ:タイプ パイプ+天幕      ロ:タイプ パイプ+天幕+三方幕

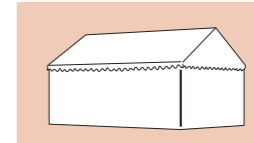

ハ:タイプ パイプ+天幕+四方幕



2 かんたんてんと パイプ+天幕

品番	サイズ(間口/奥行/全高/軒高)(cm)	総重量(kg)	出荷単位
①KA/1W	180×180×259~275/162~178	20	1セット
②KA/1.5W	180×270×259~275/162~178	24.5	1セット
③KA/2W	180×360×259~275/162~178	35.5	1セット
④KA/3W	240×240×277~293/162~178	24	1セット
⑤KA/4W	240×360×277~293/162~178	32	1セット
⑥KA/5W	240×480×277~293/162~178	43.5	1セット
⑦KA/6W	300×300×322~353/194~255	29.5	1セット
⑧KA/7W	300×450×322~353/194~255	39	1セット
⑨KA/8W	300×600×322~353/194~255	52	1セット

- 材質:フレーム/アルミ角パイプにアルマイトコーティング・スチール角パイプに粉体焼付塗装
- ジョイント/グラスファイバー・ナイロン 天幕/ポリエステル

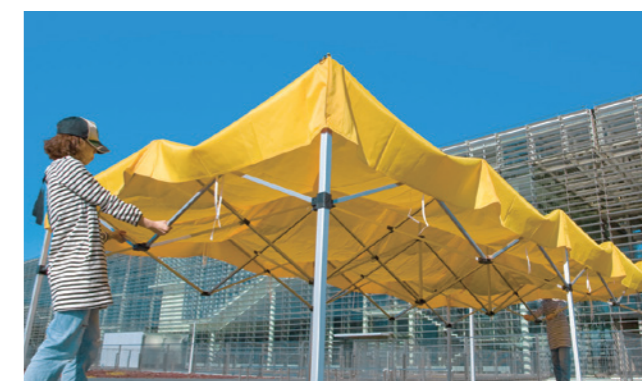

カラーバリエーション

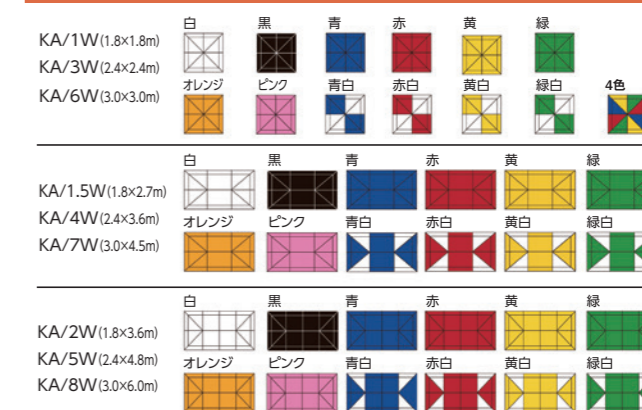

3 かんたんてんと 切妻型

品番	サイズ(間口/奥行/全高/軒高)(cm)	総重量(kg)	出荷単位
①KG/1.5W	270×180×259~275/162~178	29.5	1セット
②KG/4W	360×240×277~293/162~178	36	1セット
③KG/8W	600×300×322~353/194~225	49.5	1セット

- 材質:フレーム/アルミ角パイプにアルマイトコーティング・スチール角パイプに粉体焼付塗装
- ジョイント/グラスファイバー・ナイロン、天幕:ポリエステル

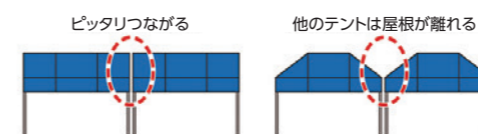

事故防止のため、必ずウエイト、杭などで固定してください。

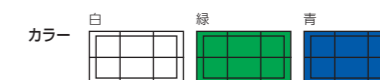

他製品も取扱いがあります。お気軽にお問い合わせください。

他製品も取扱いがあります。お気軽にお問い合わせください。



### 1 アルミ踏台 SE

品番	設置サイズ(外寸 cm)	天板高さ(m)	重量(kg)	出荷単位
①SE-3a	W38×D31	0.30	1.3	1台
②SE-6a	W43×D50	0.56	1.8	1台
③SE-8a	W47×D66	0.79	2.6	1台
④SE-3a(BK)	W38×D31	0.30	1.3	1台
⑤SE-6a(BK)	W43×D50	0.56	1.8	1台
⑥SE-8a(BK)	W47×D66	0.79	2.6	1台

●カラー:①~③シルバー ④~⑥ブラック  
※個人宅配送はお受けいたしかねます。



### 2 アルミ組立式作業台 ライトステップ DB

品番	段数	設置サイズ(外寸 cm)	天板高さ(m)	天板サイズ(cm)	重量(kg)	出荷単位
①DB1-665	1段	W62×D62	0.50	W60×D60	7.2	1台
②DB1-643	1段	W62×D42	0.30	W60×D40	4.3	1台
③DB1-543	1段	W52×D42	0.30	W50×D40	3.8	1台
④DB1-663	1段	W62×D62	0.30	W60×D60	5.8	1台
⑤DB2-646	2段	W62×D62	0.60	W60×D40	7.0	1台
⑥DB2-546	2段	W52×D62	0.60	W50×D40	6.3	1台
⑦DB2-647	2段	W62×D62	0.70	W60×D40	7.2	1台
⑧DB2-547	2段	W52×D62	0.70	W50×D40	6.6	1台
⑨DB3-649	3段	W62×D82	0.90	W60×D40	10.3	1台

●オプション:手すり・キャスター  
※個人宅配送はお受けいたしかねます。



### 3 アルミ脚立 脚軽 RZ

品番	設置サイズ(外寸 cm)	天板高さ(m)	使用最大高さ(m)	重量(kg)	出荷単位
①RZ-06c	W43×D49	0.60	0.60	2.7	1台
②RZ-09c	W47×D59	0.79	0.79	3.4	1台
③RZ-12c	W52×D75	1.09	0.79	4.2	1台
④RZ-15c	W58×D91	1.39	1.09	5.2	1台
⑤RZ-18c	W63×D107	1.69	1.39	6.4	1台
⑥RZ-21c	W69×D123	1.99	1.68	7.5	1台

※個人宅配送はお受けいたしかねます。



### 4 アルミ脚立 XAM 2.0/3.0

品番	設置サイズ(外寸 cm)	天板高さ(m)	使用最大高さ(m)	重量(kg)	出荷単位
①XAM2.0-24	W73×D143	2.30	1.70	10.2	1台
②XAM2.0-27	W78×D159	2.60	2.00	11.4	1台
③XAM2.0-30	W84×D175	2.90	2.30	12.9	1台
④XAM3.0-33	W89×D191	3.19	2.59	16.0	1台
⑤XAM3.0-36	W95×D207	3.49	2.89	17.1	1台

※個人宅配送はお受けいたしかねます。  
※長尺物は地理的条件により運送会社着店止め又は、別途チャーター便費用が生じることがあります

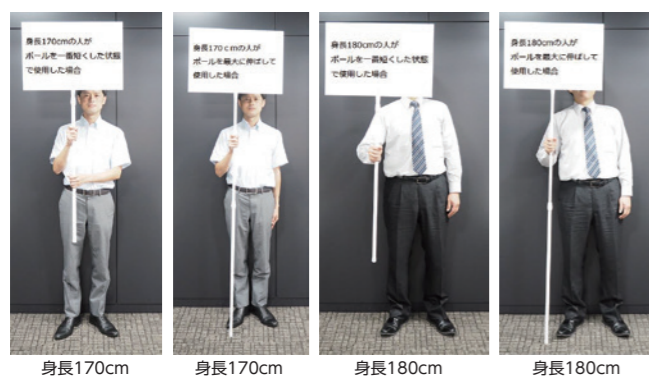

### 5 無地プラカード(A2・ヨコ) ハンドル伸縮タイプ

品番	有効板面(mm)	ポール長(mm)	重量	出荷単位
FIT-JYUN01	W594×H420	約1000~1650	約0.8kg	1セット

- 用途:店舗・施設・駐車場・イベント会場等での各種案内・誘導。サービス・メニュー等の告知
- 付属品:ポール固定パーツ2個、蝶ナット、ワッシャー、ネジが各4個
- 材質:パネル/低発泡塩ビ ポール/スチールにビニール皮膜 ポール固定パーツ/PP
- カラー:ホワイト

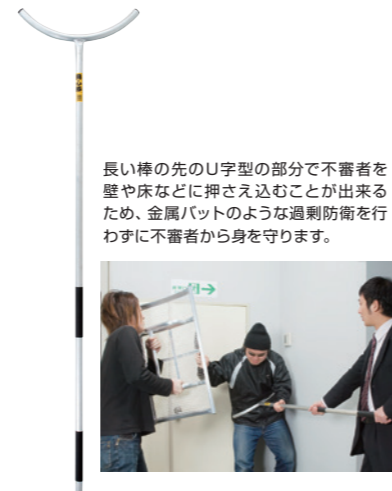
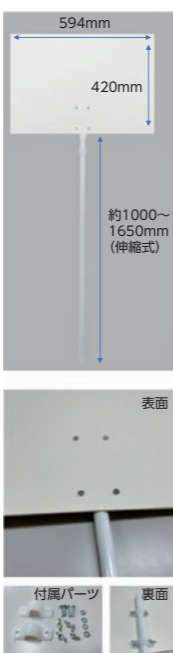

### 6 アルミ製さす股「用心棒」

サイズ(mm)	重量	出荷単位
φ30×長1940×幅480	1.2kg	1本

●材質:アルミ

他製品も取扱いがあります。お気軽にお問い合わせください。